

АВТОМАТИЧЕСКИЙ МНОГОКАНАЛЬНЫЙ УПРАВЛЯЮЩИЙ КЛАПАН









РУКОВОДСТВО ПО УСТАНОВКЕ И ТЕХНИЧЕСКОМУ ОБСЛУЖИВАНИЮ

ВАЖНОЕ ЗАМЕЧАНИЕ: В настоящем сборнике инструкций представлена важная информация, касающаяся мер безопасности, которые должны соблюдаться при установке и вводе данного устройства в эксплуатацию. В связи с этим специалист по монтажу и пользователь должны внимательно прочесть настоящие инструкции перед началом установки и пуском устройства. Храните настоящее руководство для будущих консультаций.

Для обеспечения оптимальных рабочих характеристик автоматического клапана рекомендуется неукоснительно соблюдать представленные ниже инструкции.





Общие предостережения:

Указанные символы    предупреждают о возможной опасности в случае несоблюдения соответствующих предостережений:

-  **ОПАСНО. Высокое напряжение.** Несоблюдение данного предостережения влечет за собой опасность поражения электрическим током.
-  **ОПАСНО.** Несоблюдение данного предостережения влечет за собой опасность травматизма персонала и повреждений материалов и оборудования.
-  **ПРЕДУПРЕЖДЕНИЕ.** Несоблюдение данного предостережения влечет за собой опасность повреждения автоматического клапана или всей установки.

ОСНОВНЫЕ МЕРЫ БЕЗОПАСНОСТИ

ОБЩИЕ ПОЛОЖЕНИЯ

-  Представленный в настоящем руководстве клапан разработан специально для обеспечения правильной циркуляции воды в плавательном бассейне на различных эксплуатационных режимах.
-  Он предназначен для работы в чистой воде при температуре не выше 35°C.
-  Установка клапана должна быть произведена в соответствии со специальными инструкциями для каждого особого исполнения.
-  При проведении монтажных работ необходимо соблюдать действующие правила предупреждения несчастных случаев.
-  Любая модификация электронного блока управления клапана требует предварительного разрешения завода-изготовителя. Оригинальные запасные части и принадлежности, рекомендованные заводом-изготовителем, гарантируют большую безопасность. Завод-изготовитель автоматического клапана не несет ответственности за любые повреждения, вызванные применением нерекондованных запасных частей и принадлежностей.
- Во время работы клапана его электрические и электронные части находятся под напряжением.
- Любые работы на автоматическом клапане или любом подключенном к нему оборудовании должны выполняться только после отсоединения пусковых устройств.
- Пользователь должен обеспечить, чтобы работы по установке и техническому обслуживанию автоматического клапана выполнялись соответствующим квалифицированным и уполномоченным персоналом, предварительно внимательно изучившим инструкции по установке и техническому обслуживанию данного оборудования.
- Безопасная эксплуатация автоматического клапана гарантируется только при полном и неукоснительном соблюдении инструкций по его установке и техническому обслуживанию.
- Категорически запрещается превышать максимально допустимые величины напряжения в цепи питания клапан.
- В случае неправильной работы или неисправности обращайтесь в ближайшее представительство завода-изготовителя или в **службу технической поддержки**.

РЕКОМЕНДАЦИИ ПО СБОРКЕ И УСТАНОВКЕ КЛАПАНА

Во время выполнения подключения электропроводки к блоку управления клапана, необходимо обратить особое внимание на соблюдение полярности, кроме того, необходимо проследить, чтобы внутри блока управления не осталось кусков проводов после их закрытия.



Произведите все подключения в соответствии с инструкциями, излагаемыми в настоящем руководстве.

Следует удостовериться в надежности подсоединения электрических проводов к электронной плате клапана.

Проверьте правильное положение уплотнительного элемента коробки блока управления во избежание проникновения воды внутрь него, кроме того, необходимо удостовериться в правильности сборки кабельного сальника.



Особое внимание следует уделить обеспечению герметичности электронного блока управления, чтобы вода ни при каких обстоятельствах не могла проникнуть в зону его расположения. Если предполагается использовать клапан не по прямому назначению, для этого может потребоваться его переделка и применение дополнительных технических норм.

РЕКОМЕНДАЦИИ ПО ВВОДУ В ЭКСПЛУАТАЦИЮ



Перед вводом автоматического клапана в эксплуатацию необходимо проверить калибровку электрических защитных автоматов в шкафу управления, правильность их расположения и надежность крепления.

ПРИМЕЧАНИЕ: Во время работы фильтрационного оборудования использование бассейна по прямому назначению не рекомендуется.

РЕКОМЕНДАЦИИ ПО УСТАНОВКЕ И ТЕХНИЧЕСКОМУ ОБСЛУЖИВАНИЮ

Во время сборки и установки автоматического клапана необходимо соблюдать национальные правила выполнения монтажных работ.



Необходимо принять дополнительные меры, предотвращающие любую возможность проникновения воды в электронную цепь автоматического клапана.

Необходимо полностью исключить любые контакты с движущимися частями автоматического клапана во время работы и/или до полного выключения.



Перед началом технического обслуживания или других работ с электрическими или электронными компонентами необходимо обеспечить невозможность несанкционированного включения оборудования.



Перед выполнением любых работ по техническому обслуживанию автоматического клапана рекомендуется произвести следующие действия:

- 1 – Отключить подачу электропитания к клапану.
- 2 – Заблокировать возможность включения прибора.
- 3 – Проверить отсутствие напряжения в электрических цепях, включая цепь управления и дополнительные устройства.



Этот перечень мер безопасности не является исчерпывающим, могут существовать и другие, особые правила, устанавливаемые специфическими стандартами безопасности.

ВАЖНОЕ ЗАМЕЧАНИЕ: Из-за многообразия возможных ситуаций инструкции по установке, эксплуатации и техническому обслуживанию не могут охватить все возможные случаи эксплуатации и технического обслуживания. В случае необходимости получения дополнительных инструкций или при возникновении специфических проблем не

стесняйтесь обращаться к дистрибьютору или непосредственно к производителю автоматического клапана.

Автоматические клапаны нашего производства могут устанавливаться только в плавательных и других бассейнах, полностью отвечающих стандарту HD 384.7.702. В случае возникновения каких-либо сомнений следует проконсультироваться у специалиста.

Рекомендуется проверить содержимое упаковки.

СОДЕРЖАНИЕ

- 1. Установка клапана
 - 1.1 Проверка типа клапана
 - 1.2 Гарантии
 - 1.3 Гидравлические схемы различных рабочих положений клапана
 - 1.4 Блок управления

- 2. Управление и программирование
 - 2.1 Крышка блока управления
 - 2.2 Подключение электропитания
 - 2.3 Шкаф управления
 - 2.4 Программирование
 - 2.5 Осушение (в положении "filtration" (фильтрация) и после остановки программируемого таймера)
 - 2.5a Осушение (принудительное, во время работы программируемого таймера)
 - 2.6 Проверка

- 3. Примеры возможных механических неисправностей

- 4. Регулировка реле давления

- 5. Предотвращение несанкционированного осушения бассейна

- 6. Порядок разборки
 - 6.1 Порядок разборки клапана
 - 6.2 Порядок демонтажа блока управления с клапана
 - 6.3 Порядок установки блока управления на клапан
 - 6.4 Временный перевод системы на ручное управление
 - 6.5 Порядок перевода клапана с ручного на автоматическое управление

- 7. Приложения
 - 7.1 Приложение 1: Подключение электропитания
 - 7.2 Приложение 2: Сборка и разборка клапана

1. УСТАНОВКА КЛАПАНА

1.1 ПРОВЕРКА ТИПА КЛАПАНА

Многоканальный клапан, модель 1 ½" BASIC – 115-230 В перем. тока (50-60 Гц); модель 2" BASIC – 115-230 В перем. тока (50- 60 Гц).

Модель и код клапана указываются на табличке вместе с его рабочими параметрами, а сама табличка размещается на задней стенке крышки электронного блока управления, установленного на клапане.

Работа гидравлических и электрических элементов клапана проверяется перед отгрузкой с завода-изготовителя.

Перед установкой клапана рекомендуется производить его визуальный осмотр на предмет обнаружения следов ударов, которые могли бы повредить клапан.

В случае любой обоснованной жалобы клапан подлежит замене.

1.2 ГАРАНТИИ

Перед отгрузкой с завода-изготовителя клапан подвергается всесторонним испытаниям, которые позволяют нам гарантировать его работу. Гарантия сохраняет свое действие только при условии, что установка клапана выполнена правильно и что она производилась специалистом необходимой квалификации для данного типа работ.

1.3 ГИДРАВЛИЧЕСКИЕ СХЕМЫ РАЗЛИЧНЫХ РАБОЧИХ ПОЛОЖЕНИЙ КЛАПАНА

Клапан должен устанавливаться в фильтр в соответствии с инструкциями, приведенными в прилагаемой брошюре.

Клапан может располагаться сбоку или сверху фильтра, в наиболее удобном положении для дальнейшего использования.

Установка под нагрузку: максимальная высота водяного столба, которую может выдержать насос, составляет 6 метров (19,68 фута).

Для обеспечения правильной работы клапана необходимо произвести гидравлические соединения в соответствии с маркировкой, выполненной на самом клапане.

Меткой **PUMP** промаркирован штуцер, идущий от насоса.

Меткой **TOP** промаркирован верхний входной штуцер к фильтру.

Меткой **BOTTOM** промаркирован нижний возвратный штуцер от фильтра к клапану.

Меткой **RETURN** промаркирован возвратный штуцер от клапана в плавательный бассейн.

Меткой **WASTE** промаркирован сливной штуцер.

Введение в работу фильтрационного процесса:

Насос всасывает воду из плавательного бассейна через приемный сетчатый донный фильтр или дренаж и подает ее к многоканальному клапану (штуцер с маркировкой **PUMP** (насос)), а от него через верхний штуцер (**TOP**) – к фильтру. Вода проходит через фильтрующий слой и снова возвращается к клапану через нижний штуцер (**BOTTOM**), откуда через возвратный штуцер (**RETURN**) сбрасывается обратно в плавательный бассейн.

Клапан оборудован реле давления, которое имеет заводскую настройку на давление срабатывания 1,5 кгс/см² (21,3 фунт/дюйм²). Если реле давления требует дополнительной настройки, оно должно быть настроено на давление установленного насоса, диапазон регулировки: от 0,3 до 2 кгс/см² (4,2 – 28,4 фунт/дюйм²). В соответствии с требованиями он может устанавливаться с регулировкой от 1 до 6 кгс/см² (14,22 – 85,3 фунт/дюйм²).

Если давление превышает установленный предел, клапан буде автоматически переключаться в положение Backwash (обратный проток).

Это переключение может, кроме того, регулироваться по времени, через 7 дней после подключения клапана к сети электропитания.

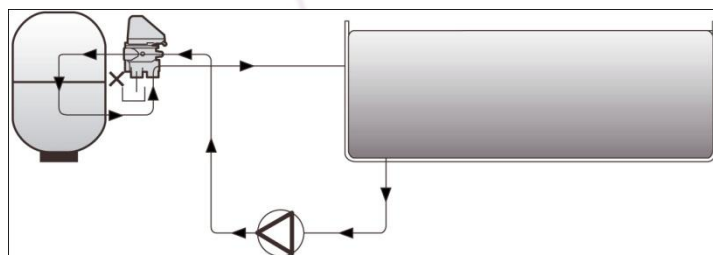

Процесс промывки:

Клапан производит автоматическое реверсирование цикла фильтрации и начинает процесс промывки от грязи, это требует переключения клапана в такое положение, при котором вода, поступающая от насоса через штуцер с маркировкой PUMP, проходит через клапан и подается к фильтру через нижний штуцер с маркировкой BOTTOM. Накопившаяся в фильтре грязь взбаланивается и вместе с водой и другими осевшими осадками удаляется через верхний канал клапана с маркировкой TOP, соединенный со штуцером WASTE, в дренажную систему. Этот процесс выполняется по предварительно установленному времени.

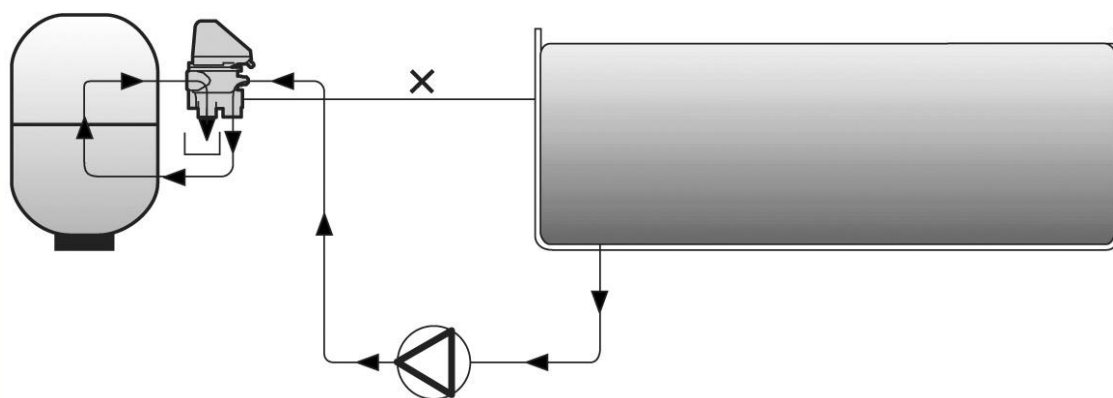

Процесс обратной промывки:

Клапан переключается на сжатие фильтрующего слоя и не пропускает в плавательный бассейн воду, содержащую песок. Это достигается благодаря подаче воды от насоса через штуцер с маркировкой PUMP на вход фильтра через верхний штуцер TOP, за счет чего происходит сжатие песка, а вода поступает в клапан через нижний штуцер с маркировкой BOTTOM, который соединяется с каналом WASTE, и уходит в дренажную систему. Этот процесс выполняется в функции по заданному времени, по истечении которого клапан вновь переключается на процесс фильтрации.

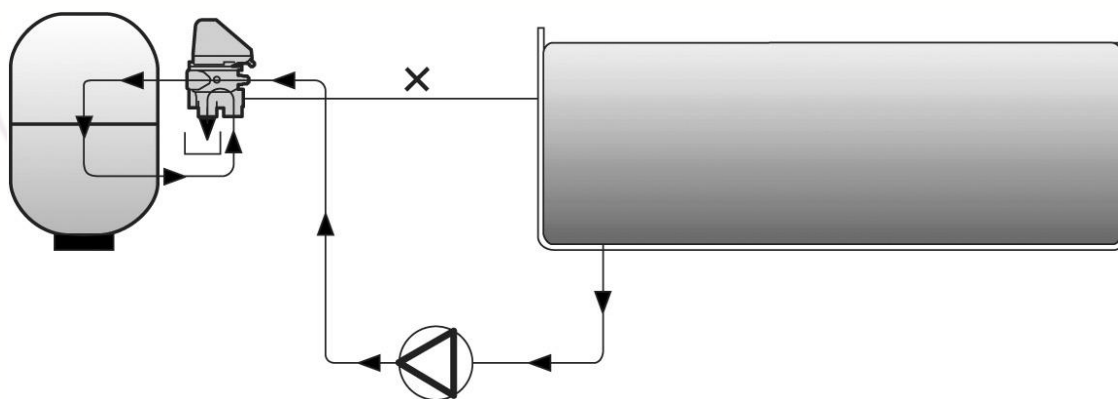

ХАРАКТЕРИСТИКИ КЛАПАНА

Размеры 1½" и 2", бокового и верхнего крепления.

Корпус клапана изготовлен из пластика ABS.

Внутренний распределительный золотник изготовлен из полипропилена PPO.

Подключение через штуцерные соединения с внутренней резьбой BSP (британская трубная резьба) или NPT (национальная трубная резьба), нижний штуцер с маркировкой ВОТТОМ – для термосклеивания.

Рабочее давление 3,5 бар.

Испытательное давление 5,2 бар.

1.4 БЛОК УПРАВЛЕНИЯ

Блок управления представляет собой часть клапана, состоящую из редукторного электродвигателя и электронной платы с концевыми выключателями для управления различными положениями клапана:

- электронная цепь, которая подает команды на выполнение предварительно установленной программы;

- механические компоненты, выполняющие различные перемещения клапана.

Блок управления в сборе монтируется внутри прозрачного футляра, который фиксируется четырьмя винтами.

Блок управления имеет в своем составе крышку с управляющими кнопками и светодиодными индикаторами для обозначения различных функций.

Электрические разъемы, входной и выходной, защищены сальниками, которые обеспечивают абсолютную защиту от воздействия внешней среды во избежание повреждения блока управления.

Питание блока управления осуществляется от электросети переменного тока напряжением 115-230 В.

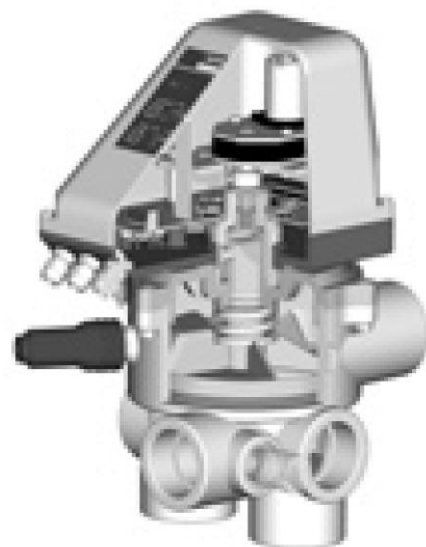

2. УПРАВЛЕНИЕ И ПРОГРАММИРОВАНИЕ

2.1 КРЫШКА БЛОКА УПРАВЛЕНИЯ

Крышка блока управления клапана оборудована кнопочной панелью с индикаторными светодиодами для обозначения его различных функций.

TEST (ПРОВЕРКА) – сигнализирует о потенциальных неисправностях, которые могут вывести клапан из строя (мигающий светодиод).

WASTE-VACIADO-ОСУШЕНИЕ – обозначает действие функции осушения бассейна.

(-) – уменьшает программируемое время.

(+) – увеличивает программируемое время.

(0.5' 1' 2' 3' 4') – указывает программируемое время цикла промывки (в минутах).

(20" 40") – указывает программируемое время цикла ополаскивания (в секундах).

В случае внезапного обрыва питания запрограммированные продолжительности циклов промывки и ополаскивания стираются, а система управления возвращается к настройкам по умолчанию, где запрограммированы соответственно 0.5' и 20", до тех пор, пока устройство не будет перепрограммировано.

Для программирования процесса фильтрации с помощью настройки автоматического клапана требуется обычный шкаф управления (по возможности, модель AstralPool).

Шкаф управления должен быть укомплектован следующими основными компонентами: дифференциальный магнитно-тепловой автоматический выключатель (надлежащей мощности), контактор насоса, позиционный переключатель ("II" – вкл., "I" – высокое напряжение) и программируемый таймер.

2.2 ПОДКЛЮЧЕНИЕ ЭЛЕКТРОПИТАНИЯ

Источник питания: сеть переменного тока напряжением 115-230 В, частотой 50-60 Гц.

Подготовка шкафа управления и его подключение к электронному блоку управления клапана должно выполняться в соответствии со следующими инструкциями:

ШКАФ УПРАВЛЕНИЯ – Перед подключением шкафа управления к электросети выполните следующие действия:

1. При подключении к электронному блоку управления рекомендуется брать ток от шкафа управления, подключать его к контакту "out" (выход) дифференциального автомата (если используется) или подключать контакты L, N и T от магнитно-теплого автомата к соответствующим контактам L, N и T электронного блока управления.
2. Отсоедините катушку контактора A₁ и подключите ее к контакту "+" (J10) на блоке управления.

3. Соедините контакт "-" с катушкой контактора А₁.

(СМ. ПРИЛОЖЕНИЕ 1)

2.3 ШКАФ УПРАВЛЕНИЯ

-  Важно соблюдать полярность на обоих кабелях: если их подключить с измененной полярностью, клапан будет работать неправильно. Более четкое объяснение этого подключения представлено на электрической схеме. Все соединительные провода между электронным блоком управления и шкафом управления должны иметь диаметр не менее 0,7 мм. Рекомендуется использовать 3-жильный кабель для обеспечения водонепроницаемой подгонки кабельного сальника.

2.4 ПРОГРАММИРОВАНИЕ



Фильтрация:

1. Программирование продолжительности фильтрации с помощью таймера, расположенного в шкафу управления.
2. Программирование продолжительности промывки с помощью кнопок управления на крышке электронного блока; нажатием кнопок (+) или (-) выбирается необходимое время, выраженное в минутах и выведенное на светодиодный дисплей (при выполнении клапаном этой функции светодиодный дисплей находится в мигающем режиме).
3. Программирование продолжительности ополаскивания с помощью кнопок управления на крышке электронного блока; нажатием кнопок (+) или (-) выбирается необходимое время, выраженное в минутах и выведенное на светодиодный дисплей (при выполнении клапаном этой функции светодиодный дисплей находится в мигающем режиме). Если во время циклов промывки и ополаскивания нажимается какая-либо кнопка для того, чтобы изменить запрограммированное время, введенное время будет оставаться в программе до следующего использования прибора.

ПРЕДУПРЕЖДЕНИЕ: Если клапан находится в положении "filtration" (фильтрация) и истекло запрограммированное время, то насос можно включить с помощью переключателя (положение "forced" (принудительный пуск) "1" – см. ПРЕЛОЖЕНИЕ 1).

При повышении давления в фильтре во время работы клапана в этом положении включается реле давления и начинается процесс обратной промывки и ополаскивания.

2.5 ОСУШЕНИЕ (в положении "filtration" (фильтрация) и после остановки программы таймера)

Данная операция должна выполняться вручную в следующем порядке:



1. Нажмите кнопку "WASTE / VACIADO" (ОСУШЕНИЕ) на электронном блоке управления  на 3 секунды, чтобы загорелся светодиодный индикатор, сигнализирующий о переключении клапана в положение осушения бассейна.
2. Установите переключатель в шкафу управления в положение "I", при этом включается насос и начинается процесс осушения бассейна.

Эти операции должны выполняться, когда клапан находится в положении "filtration". Если в данный момент система совершает цикл промывки или ополаскивания, дождитесь, когда они завершатся.

Пользователи устройства должны следить, когда завершится эта операция. Как только прибор прекратит работу, выполните следующие действия:

1. Переведите переключатель в шкафу управления в положение "II" для остановки насоса.
2. Нажмите кнопку "WASTE / VACIADO" на электронном блоке управления  в течение 3 секунд, пока не погаснет светодиодный индикатор, при этом клапан перейдет в положение "filtration".

2.5a Осушение (принудительное, во время работы программируемого таймера)

1. Нажмите кнопку  в течение 3 секунд, пока не загорится светодиодный индикатор. При этом по команде с электронного блока управления произойдет остановка насоса, и клапан переключится в положение "WASTE". Насос вновь включится в работу.
2. Для остановки процесса вновь нажмите указанную кнопку . При этом по команде с электронного блока управления произойдет остановка насоса, и клапан переключится в положение "FILTRATION".

2.6 ПРОВЕРКА

Данная функция используется для того, чтобы:

1. Знать, что прибор подключен к электросети (горит светодиодный индикатор).
2. Определять факт возникновения эксплуатационной неисправности:
 - Две вспышки: Не обнаружен концевой микровыключатель.

Возможен обрыв микровыключателя.

- Четыре вспышки: Чрезмерная потребляемая мощность двигателя из-за обрыва колокола, возможно, вызванного неправильной работой фильтра, который допускает попадание песка в систему.
- Шесть вспышек: Неисправность микровыключателя подъема колокола.

3. ПРИМЕРЫ ВОЗМОЖНЫХ МЕХАНИЧЕСКИХ НЕИСПРАВНОСТЕЙ

- Если клапан не включается, а светодиодные индикаторы либо не горят, либо мигают все вместе, проверьте неразрывность цепи питания между электронным блоком и шкафом управления. Проверьте полярность штепсельного разъема подключения электронного блока управления к электросети.

- Если не включается цикл промывки, то, возможно, что неправильно отрегулировано реле давления.

Циклы промывки и ополаскивания программируются пользователем с максимальной продолжительностью 4 минуты и 40 секунд соответственно.

Возможно, что из-за неправильного монтажа (наличие воздуха в системе) время, необходимое для заполнения насоса, оказывается больше, чем запрограммировано для циклов промывки и ополаскивания. Возможно, неправильная работа фильтра по какой-либо причине, не позволяет клапану переключиться в рабочий режим.

При возникновении любой из перечисленных ситуаций необходимо обратиться в службу технической поддержки дистрибьютора, описав признаки неисправности и указав модель клапана.

4. РЕГУЛИРОВКА РЕЛЕ ДАВЛЕНИЯ

Для контроля давления подключите манометр к фильтру или к самому клапану, после чего выполните следующие действия:

1. Заворачивайте винт реле давления (1) (ПРИЛОЖЕНИЕ 2 – Рис. 1) до тех пор, пока он не выровняется с черной меткой (нет необходимости затягивать винт полностью).
2. Включите насос и прикройте возвратный клапан, идущий к бассейну, настолько, чтобы на манометре появилось требуемое давление.
3. Плавное отворачивайте винт реле давления (1) (ПРИЛОЖЕНИЕ 2 – Рис. 1) до тех пор, пока на электронной панели не загорится светодиодный индикатор (1) (ПРИЛОЖЕНИЕ 3). Этот светодиодный индикатор виден через прозрачную крышку в нижнем правом углу. Через 10 секунд после загорания светодиодного индикатора произойдет остановка насоса.
4. **ВАЖНОЕ ТРЕБОВАНИЕ.** Откройте возвратный клапан к бассейну.
5. Возвратная труба к бассейну должна быть оборудована шаровым клапаном для обеспечения правильной регулировки.

5. ПРЕДОТВРАЩЕНИЕ НЕСАНКЦИОНИРОВАННОГО ОСУШЕНИЯ БАСЕЙНА

Клапан поставляется в готовности к установке в качестве электромагнитного клапана дренажной системы. Его рекомендуется использовать для того, чтобы предотвратить потери воды в случае обрыва электропитания и зависания клапана в открытом положении, что может привести к нежелательному осушению бассейна. Используемый электромагнитный клапан должен иметь как можно меньшее давление от насоса (0,4 – 0,5 бар). На катушку соленоида должен подаваться переменный ток напряжением 2 В (см. ПРИЛОЖЕНИЕ 2 – Рис. 9).

6. ПОРЯДОК РАЗБОРКИ

6.1 Порядок разборки клапана: Автоматический клапан состоит из двух частей, гидравлической части, состоящей из обычного клапана, и автоматического модуля, представляющего собой электронный блок управления. Клапан фильтра разбирается точно таким же способом, как ручной клапан.

6.2 Порядок демонтажа электронного блока управления с клапана (см. рисунки в ПРИЛОЖЕНИИ 2): **ПЕРЕД ВЫПОЛНЕНИЕМ ЛЮБОЙ ОПЕРАЦИИ НА КЛАПАНЕ НЕОБХОДИМО ОТКЛЮЧИТЬ ЕГО ОТ СЕТИ ЭЛЕКТРОПИТАНИЯ.**

Демонтаж: Прежде всего, отверните четыре винта крепления крышки (1) (Рис. 2).

Отсоедините все провода, подходящие к электронному блоку управления (см. ПРИЛОЖЕНИЕ 2 – Рис. 8). **ПРЕДУПРЕЖДЕНИЕ:** Все соединения проводов, идущих от электросети, должны быть отсоединены в первую очередь.

Установите крышку (1) на место (Рис. 2).

Отверните три винта (11) крепления блока управления к клапану (Рис. 3).

Осторожно снимите блок управления с клапана, поднимая его вертикально вверх.

Закройте внутреннюю часть клапана подходящим материалом, чтобы предотвратить его повреждения, и отправьте электронный блок на завод-изготовитель.

В этом случае имеется два возможных исхода:

1. Замена электронного блока управления.
2. Временный перевод системы на ручное управление оставшимся клапаном.

6.3 Порядок установки электронного блока управления на клапан. Завод-изготовитель поставляет электронный блок управления клапаном в сборе в техническую службу или в монтажную организацию в готовом для установки виде. Порядок установки блока управления следующий:

1. Произведите сборку клапана, расположив блок управления таким образом, чтобы его маркировка (2) (ПРИЛОЖЕНИЕ 2 – Рис. 3) совпала с маркировкой на крышке клапана. Осторожно опустите блок управления, пока он не станет четко на место по отношению к винту (3) (ПРИЛОЖЕНИЕ 2 – Рис. 4). В случае если блок управления не подходит, винт можно вращать до тех пор, пока он не совпадет со шрифтом (4) (ПРИЛОЖЕНИЕ 2 – Рис. 4). Соблюдайте предельную осторожность, чтобы блок управления не опускался слишком резко, так как это может повредить его микровыключатели.
2. Установите три винта (11) (ПРИЛОЖЕНИЕ 2 – Рис. 3).
3. Отвернув четыре винта (13), снимите крышку (1) (ПРИЛОЖЕНИЕ 2 – Рис. 2) для обеспечения доступа к соединительной колодке печатной платы.
4. Подключение (УДОСТОВЕРЬТЕСЬ В ОТСУТСТВИИ НАПРЯЖЕНИЯ). Подсоедините кабели, как указано на прилагаемой схеме (ПРИЛОЖЕНИЕ 1). **ВАЖНОЕ ТРЕБОВАНИЕ!** Используйте кабельный сальник, поставляемый вместе с блоком управления.
5. Установите на место крышку (1) (ПРИЛОЖЕНИЕ 2 – Рис. 2) и закрепите ее винтами (13).
6. Подключите соединительный разъем питания к панели управления. Клапан будет находиться в положении "Filtration" (Фильтрация) в ожидании ввода программируемого времени.

6.4 Временный перевод системы на ручное управление. Электронный блок управления должен быть демонтирован в описанном выше порядке (см. п. 6.2).

После отключения питания от электросети, отсоедините от шкафа управления провода (L-N), идущие к электронному блоку управления (см. ПРИЛОЖЕНИЕ 1).

Отсоедините провода от контактов (J10) на электронном блоке управления и соедините их между собой, установив перемычку между этими контактами.

Отверните винт (3) (ПРИЛОЖЕНИЕ 2 – Рис. 4), поднимите вверх фиксатор (5), затем (см. ПРИЛОЖЕНИЕ 2 – Рис. 5) переместите штифт (6) в указанном стрелкой направлении и снимите деталь (7), оставив клапан в этом положении для установки рукоятки.

При установке рукоятки* (14) (ПРИЛОЖЕНИЕ 2 – Рис. 6) располагайте ее таким образом, чтобы треугольник на вале колокола совпадал с указателем (9) на рукоятке. Установив рукоятку на вал, можно закрепить ее, вставив штифт* (10) на место.

В случае использования клапана в качестве электромагнитного клапана дренажной системы поверните рычаг (1) (ПРИЛОЖЕНИЕ 2 – Рис. 9) в положение "MANUAL" (РУЧНОЕ).

3-позиционный переключатель ("II" – вкл., "I" – высокое напряжение) должен находиться в положении "I".

* Поставляется как запасная часть

6.5 Порядок перевода клапана с ручного на автоматическое управление. Удалите штифт (10) (ПРИЛОЖЕНИЕ 2 – Рис. 6), снимите рукоятку (14) и установите деталь (7) (ПРИЛОЖЕНИЕ 2 – Рис. 5). Это выполняется путем совмещения маркировки (A) с треугольником (ПРИЛОЖЕНИЕ 2 – Рис. 6). Установив рукоятку на место, закрепите ее штифтом (6) (ПРИЛОЖЕНИЕ 2 – Рис. 5), отцентрировав его по длине. Затем установите деталь (5) (ПРИЛОЖЕНИЕ 2 – Рис. 4). Вставьте выступ (15) в паз (16). (См. подбор иллюстраций в ПРИЛОЖЕНИИ 2, Рис. 7), что обеспечивает правильную сборку в единственно возможном направлении. Вставьте и заверните винт (3). Полностью затягивать его не следует, так как он находится в ослабленном состоянии, для того

чтобы его можно было совместить со шрифтом (4) силового привода. Теперь можно устанавливать электронный блок управления в сборе, как описано в параграфе 6.3

Порядок установки электронного блока управления на клапан.

В случае использования клапана в качестве электромагнитного клапана дренажной системы поверните рычаг (1) (ПРИЛОЖЕНИЕ 2 – Рис. 9) в положение (2) "AUTOMATIC" (автоматическое).

Шкаф управления: 3-позиционный переключатель ("II" – вкл., "I" – высокое напряжение) должен находиться в положении "II".

7.1 ПРИЛОЖЕНИЕ 1

ЭЛЕКТРИЧЕСКАЯ СХЕМА

ШКАФ УПРАВЛЕНИЯ ДО ПОДКЛЮЧЕНИЯ

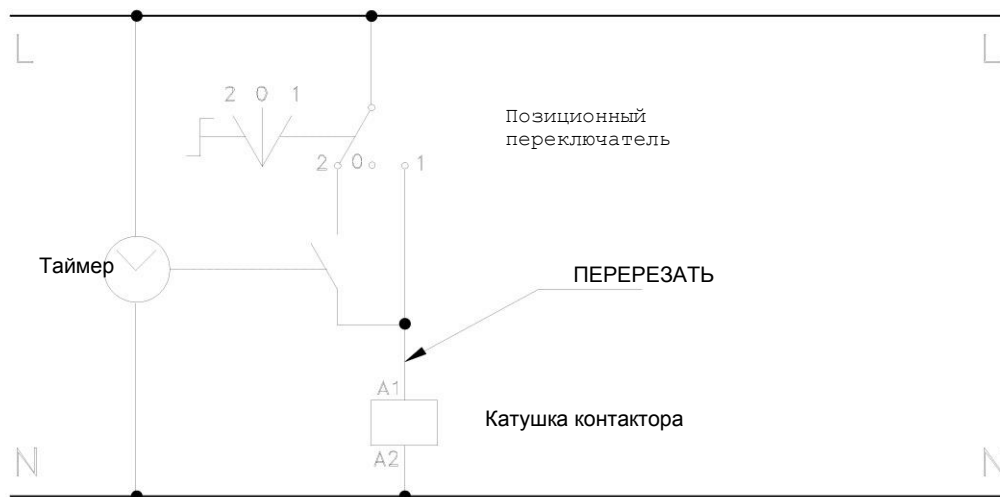

Dibujo nº V032P301 Rev. nº 5 - 06/03/06

ШКАФ УПРАВЛЕНИЯ ПОСЛЕ ПОДКЛЮЧЕНИЯ

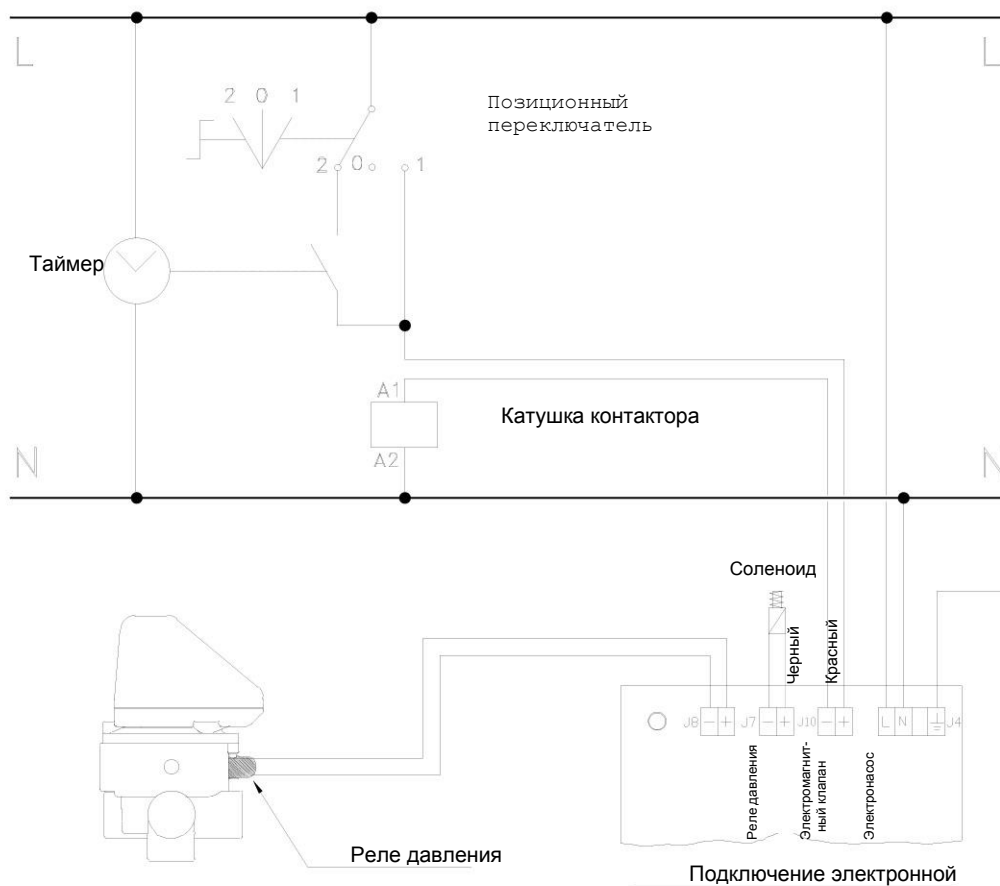

7.2 ПРИЛОЖЕНИЕ 2

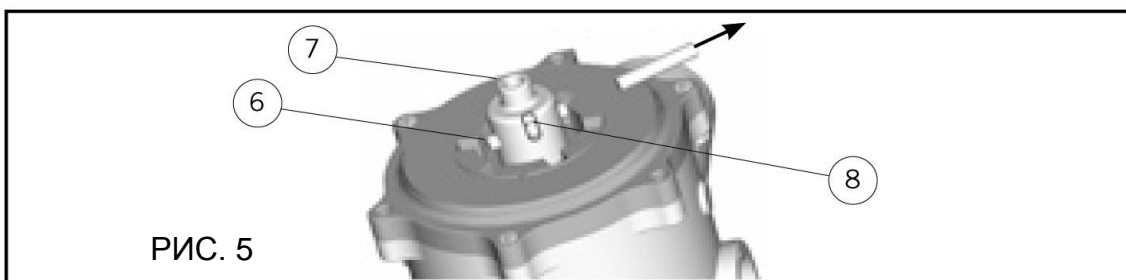
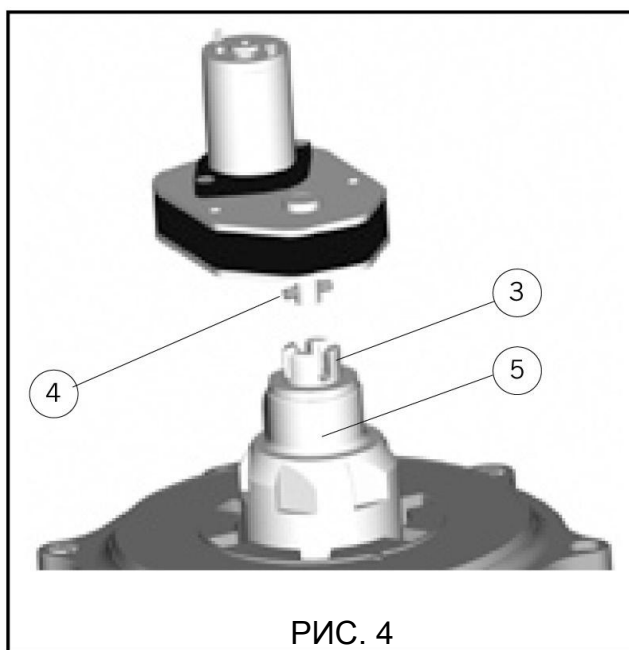
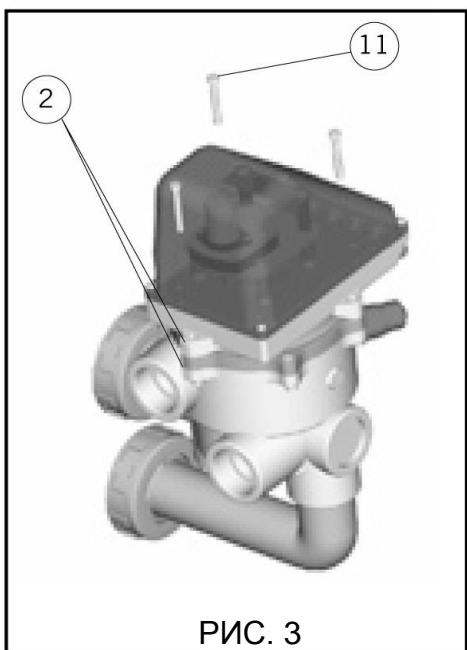
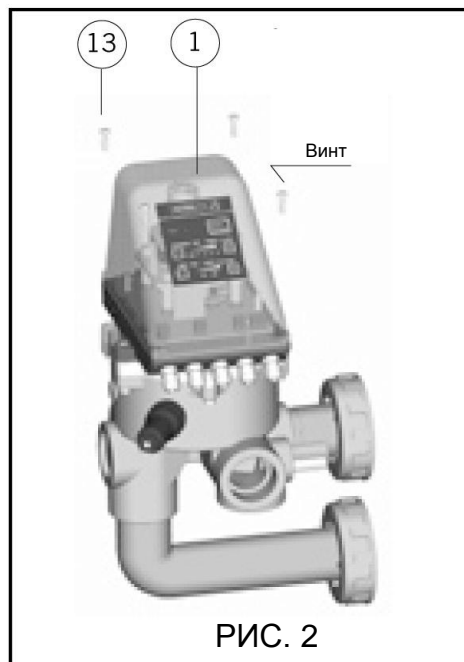
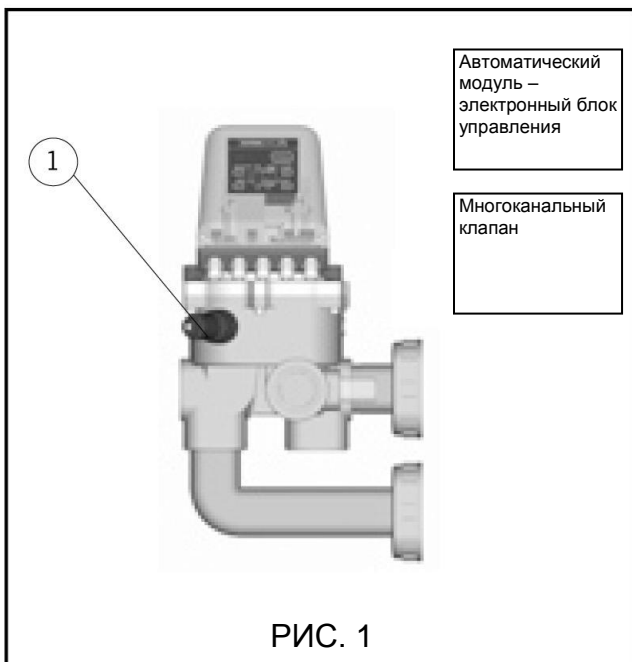

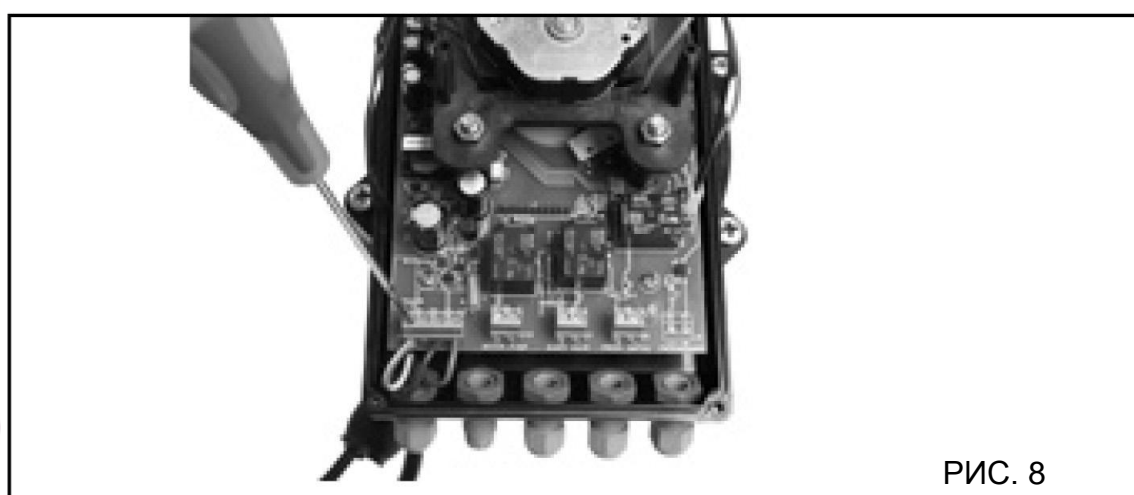
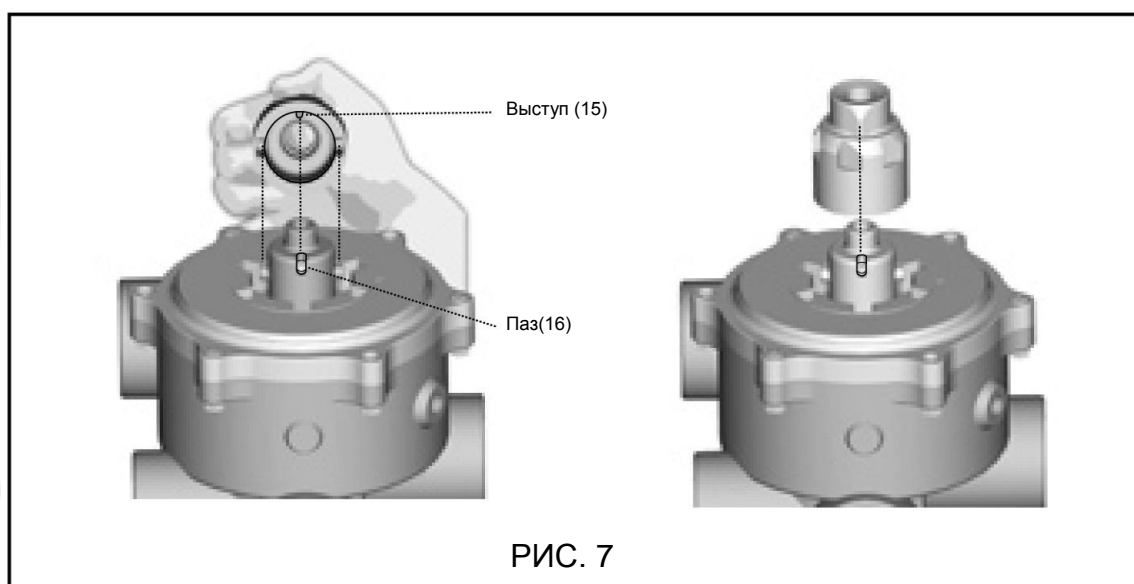
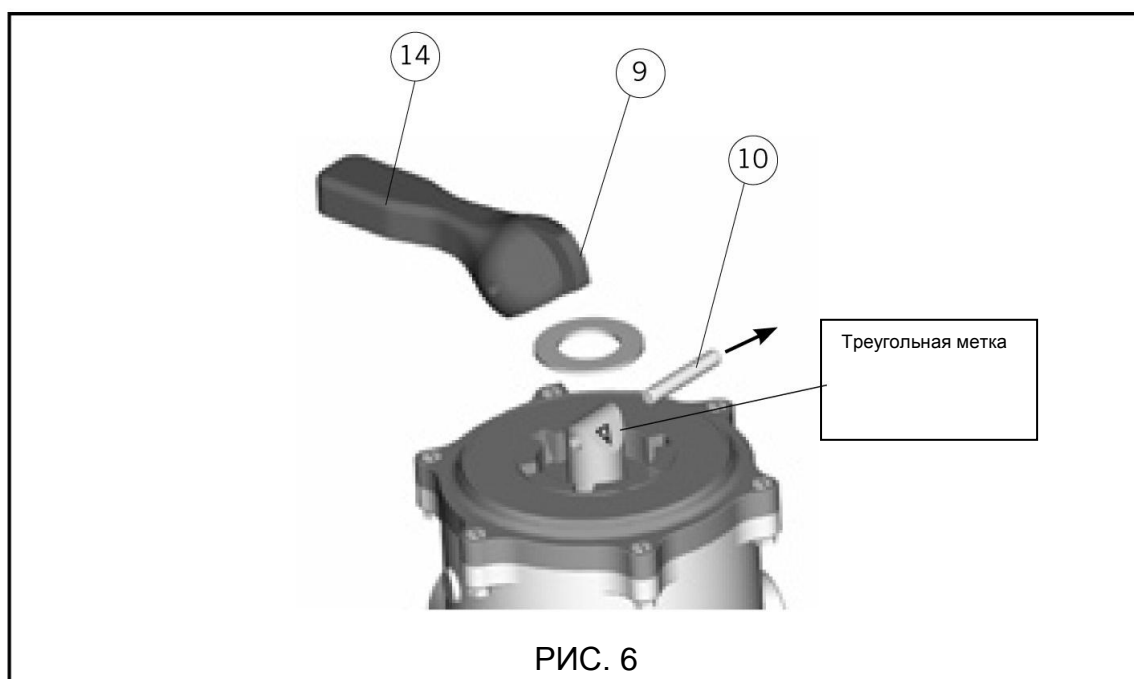

7.2 ПРИЛОЖЕНИЕ 2



РИС. 9

7.2 ПРИЛОЖЕНИЕ 2

Электромагнитный клапан

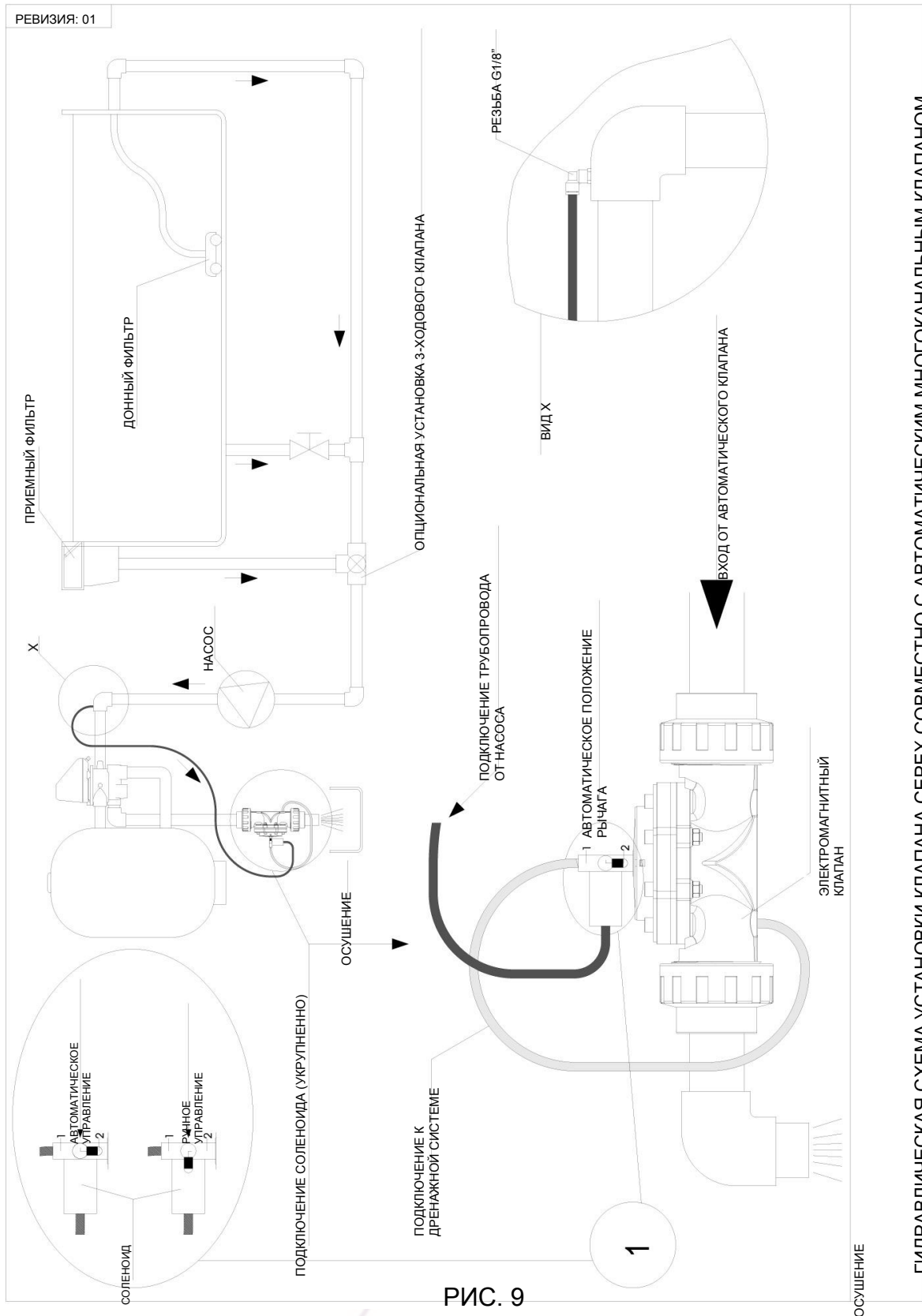
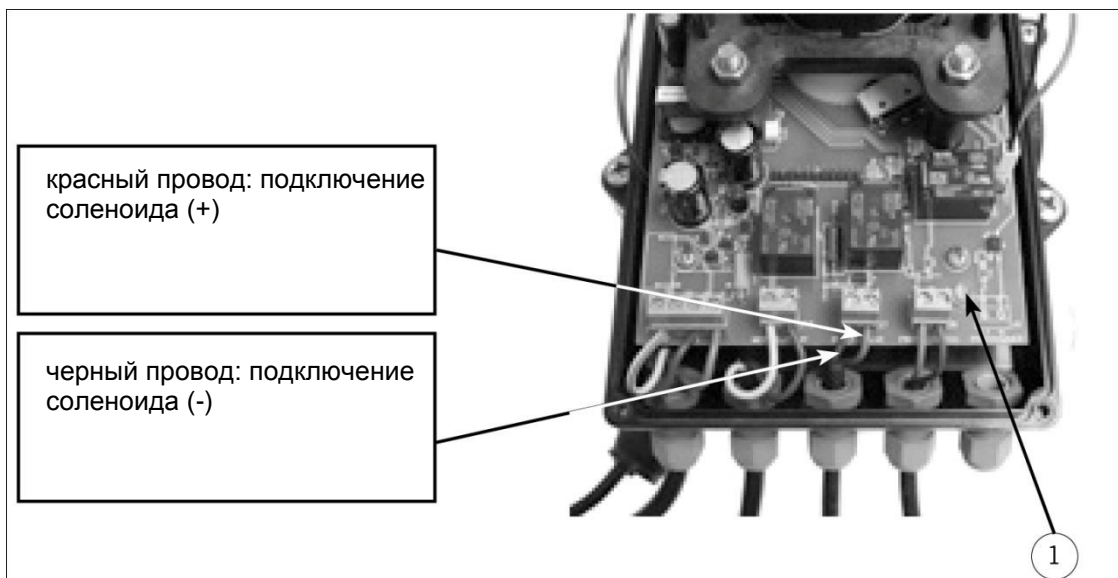

Подключение панели управления/крышка – сервопривод

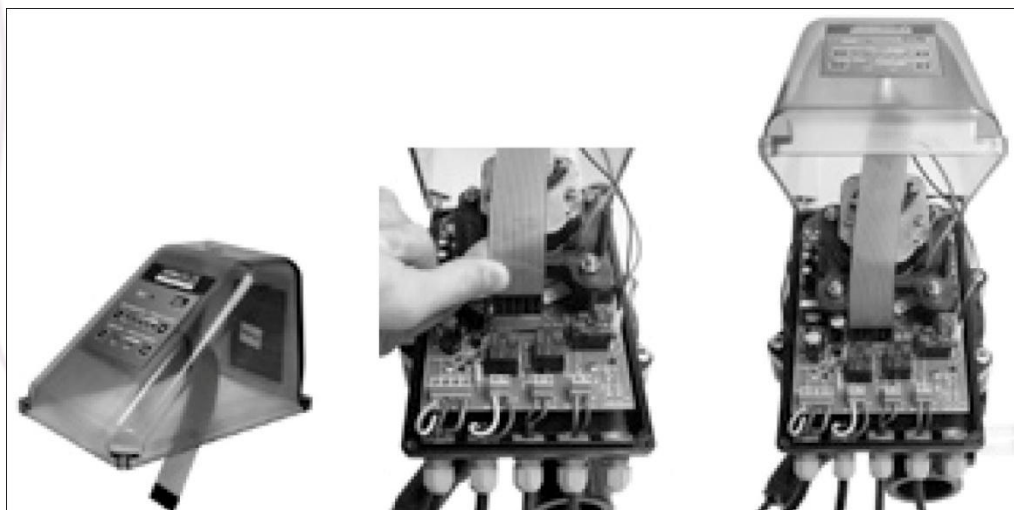

Крышка поставляется с подключенным штепсельным разъемом в порядке меры безопасности, чтобы облегчить выполнение соединения между шкафом управления и автоматическим модулем.

По завершении выполнения всех необходимых электрических соединений, подключите соединительный разъем, удостоверившись в наличии контакта на каждом штырьке разъема.

Правильно установленный соединительный разъем. В случае необходимости разборки клапана необходимо, в первую очередь, слегка приподняв крышку, отсоединить штифты во избежание повреждения плоского кабеля.

ТЕХНИЧЕСКИЕ ХАРАКТЕРИСТИКИ

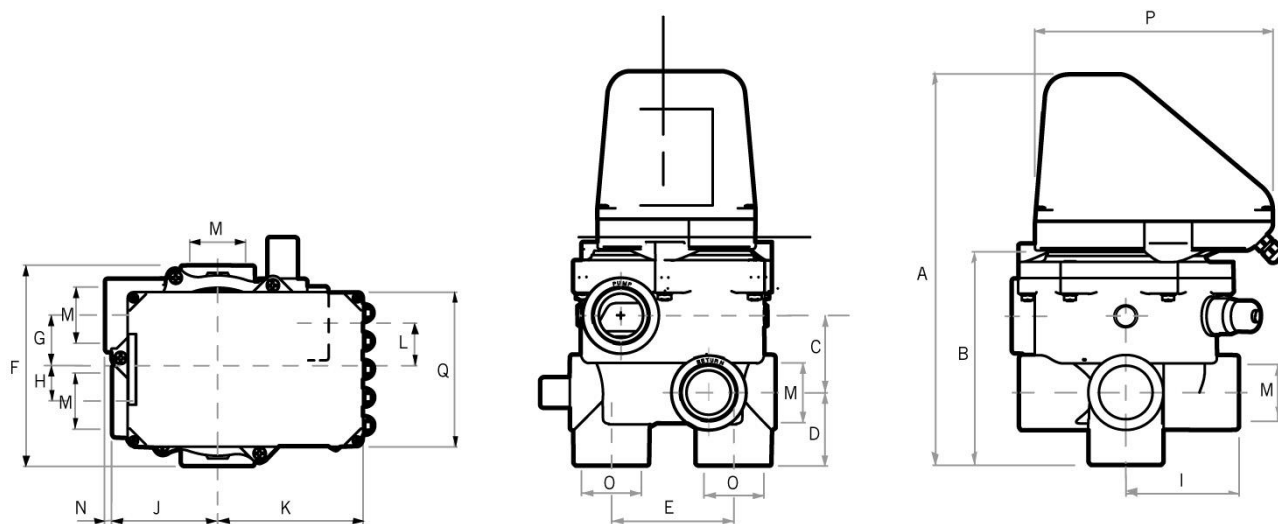

Размеры Dimensiones	A	B	C	D	E	F	G	H	I	J	K	L	M	N	O	P	Q
1 1/2"	330	180	64	61	101,5	172	43	30	95	90	124	31	1 1/2"	6	50	200	132
2"	365	211	76	62,5	127	237	42	31,5	115,5	105,5		31,5	2"	5	63		

Размеры в мм

Medidas en mm

	Модель	
	1 1/2"	2"
Клапан	32581	32582
Тип крепления	Боковое крепление	
Максимальное рабочее давление	3,5 бар (20°C)	
Максимальное испытательное давление	5,2 бар (20°C)	
Максимальный расход	14 м³/ч (62 об/мин)	18 м³/ч (80 об/мин)
Сервопривод		
Степень защиты	IP65	
Электропитание	~230/115 В	
Программирование	Программирование с помощью сенсорной клавиатуры (в верхней части крышки блока управления)	
Опции		
Панель управления	Функционирует с существующим шкафом управления установки	
Рекомендованные системы безопасности	Электромагнитный клапан (осушения): требуется, когда фильтрационная система проложена ниже уровня бассейна	

№ 410

МЫ СОХРАНИМ ПРАВО НА ПОЛНОЕ ИЛИ ЧАСТИЧНОЕ ИЗМЕНЕНИЕ ОТДЕЛЬНЫХ СТАТЕЙ ИЛИ ВСЕГО СОДЕРЖАНИЯ НАСТОЯЩЕГО ДОКУМЕНТА БЕЗ ПРЕДУПРЕЖДЕНИЯ.