

AQUAPOL

ООО "Аквастер" является одной из лидирующих компаний на российском рынке, специализирующаяся на оптовой поставке и продаже оборудования и химических реагентов для аквапарков, бассейнов и фонтанов. Наш опыт работы составляет 16 лет.

Ключевыми факторами, определяющими успех нашей компании являются: устоявшиеся, крепкие и доверительные отношения с ведущими мировыми производителями-поставщиками, наличие специалистов высокого уровня, работа слаженного коллектива, корпоративная культура. Особое внимание мы уделяем поддержке командного духа и стремлению к здоровому образу жизни. Наличие спортивной составляющей во многом выступает залогом активной и успешной деятельности.

Бизнес - это командная игра, где каждый участник играет решающую роль в достижении общей цели, что обеспечивает высокий уровень работы коллектива. Футбол - это тоже командная игра, где работают те же самые принципы.

Именно поэтому команда "Аквастер" неоднократно участвовала как в самих турнирах по футболу, так и в оказании помощи Любительскому Объединению "ФУТБОЛ" по проведению международных футбольных фестивалей.

Будьте активны и здоровы вместе с нами!



На фотографии (слева направо):

Алексей Разсолов
Владимир Бесчастных МСМК
Евгений Ловчев МС
Эдуард Цихмейструк МСМК
Игорь Гаврилин МС
Виктор Удалов
Сергей Петухов
Николай Савилов
Платон Захарчук МС



Виталий Давыдов
Олег Корнаухов МСМК
Дмитрий Ананко МСМК
Олег Сорокин
Алексей Черенков
Дмитрий Аленичев ЗМС



НАШИ ДОСТИЖЕНИЯ:

- **Чемпион** Москвы среди банков и организаций 2004 года;
- **Обладатель** осеннего суперкубка 2004 года;
- **Чемпион** Москвы среди банков и организаций 2005 года;
- **Чемпион** Международного Футбольного Фестиваля 2005 года в честь 70-летия змс ВАЛЕНТИНА ИВАНОВА;
- **Бронзовый призер** Международного Футбольного Фестиваля 2005 года в честь 70-летия ФСО "СПАРТАК";
- **Финалист** зимнего суперкубка среди банков и организаций 2005 года;
- **Бронзовый призер** Международного Футбольного Фестиваля 2007 года в честь змс ЛИДИИ ИВАНОВОЙ;
- **Серебряный призер** Международного Футбольного Фестиваля 2007 года в честь 50-летия змс РИНАТА ДАСАЕВА;
- **Чемпион** Международного Футбольного Фестиваля 2010 года в честь 50-летия Победы Сборной СССР в Кубке Европы 1960 г.

- **Титульный спонсор** Международного Футбольного Фестиваля 2007 года в честь змс ЛИДИИ ИВАНОВОЙ.

- **Генеральный партнер** Международного Футбольного Фестиваля 2007 года в честь 50-летия змс РИНАТА ДАСАЕВА.

- **Официальный партнер** Международного Футбольного Фестиваля 2008 года в честь 10-летия "ЛО ФУТБОЛ".

- **Генеральный партнер** Международного Футбольного Фестиваля 2009 года в честь юбилея змс ИРИНЫ РОДНИНОЙ.

- **Генеральный партнер** Международного Футбольного Фестиваля 2010 года в честь 50-летия Победы Сборной СССР в Кубке Европы 1960 г.

- **Официальный партнер** Международного Футбольного Фестиваля 2010 года в честь 70-летия змс АНЗОРА КАВАЗАШВИЛИ.



08 - 15 мая 2005
Футбольный фестиваль в честь 70-летия змс ВАЛЕНТИНА ИВАНОВА



23 - 30 октября 2005
Футбольный фестиваль в честь 70-летия ФСО «СПАРТАК»



13 - 20 мая 2007
Футбольный фестиваль «Олимпийский звездпад» в честь змс ЛИДИИ ИВАНОВОЙ



07 - 14 октября 2007
Международный футбольный фестиваль в честь 50-летия змс РИНАТА ДАСАЕВА



28 сентября - 05 октября 2008
Международный футбольный фестиваль в честь 10-летия «ЛО ФУТБОЛ»



27 - 04 октября 2008
Международный футбольный фестиваль в честь юбилея змс ИРИНЫ РОДНИНОЙ



02 - 09 мая 2010
Международный футбольный фестиваль в честь 50-летия победы СБОРНОЙ СССР В КУБКЕ ЕВРОПЫ 1960 г.



26 сентября-3 октября 2010
Международный Футбольный фестиваль в честь 70-летия змс АНЗОРА КАВАЗАШВИЛИ

Компания ООО "Аквастер" оказывает активную поддержку ветеранам советского и российского спорта, в частности ветеранам футбола, за что получила благодарность от **Министра спорта, туризма и молодежной политики Российской Федерации Мутко В.Л.**



Фильтры	3
Насосы	11
Панели управления	25
Лестницы и поручни	29
Переливной лоток	35
Закладные в чашу бассейна	37
Донные очистители	53
Освещение для бассейнов	57
Теплообменники	63
Электронагреватели	69
Тепловые насосы для подогрева и охлаждения воды	73
Осушители воздуха	77
Обеззараживание воды	79
Дозирующее оборудование "SEKO"	83
Дозирующее оборудование "hth"	89
Химические реагенты "hth"	91
Оборудование для измерения параметров воды	95
Плавающие, полуавтоматические дозаторы и емкости для реагентов..	97
Сматывающие устройства	99
Аквामузыка	103
Аттракционы	105
Оборудование для соревнований	123
Гидромассажные бассейны СПА	129
Встраиваемые СПА	153
Сборно-разборные бассейны	157
Насадки для фонтанов	159
Освещение для фонтанов	173
Фитинги из ПВХ	175
Пленка ПВХ	183
Плитка и аксессуары "FLOOR GRES".....	185
Мозаика "arriani"	191
Элементы керамического панно	197

Внимание!

В течение года в каталоге возможны изменения и дополнения.

Информация на нашем сайте www.aquamaster.ru



Фильтры





Фильтры "ROMA"

Фильтры выполнены из полипропилена, усиленного стекловолокном.
 Поставляются с верхним 6-позиционным вентилем и монтажным комплектом.
 Максимальное рабочее давление 2,5 кг/см².
 Скорость фильтрации 50 м³/ч/м².

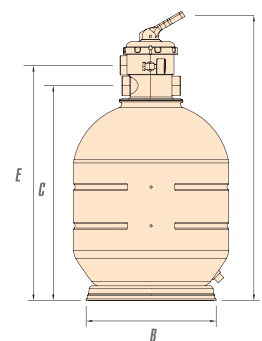

Артикул	Площадь фильтрации, м ²	Производительность, м ³ /ч	Диаметр, мм	Патрубок, дюйм	Размеры, мм				Фильтрат, кг	Цена, €
					A	B	C	E		
MEC-400-VT	0,12	6	400	1 1/2"	825	340	595	660	50	320
MEC-500-VT	0,20	8-10	500	1 1/2"	915	430	690	750	100	390
MEC-600-VT	0,28	16	600	1 1/2"	1015	430	790	850	200	480



Фильтры "IML top"

Фильтры выполнены из полиэстера и стекловолокна.
 Максимальное рабочее давление 2,5 кг/см².
 Верхний вентиль в комплекте.
 Скорость фильтрации 50 м³/ч/м².

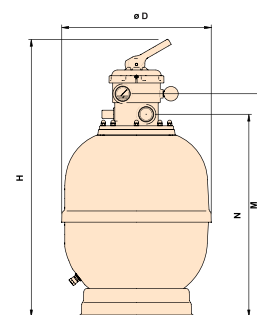

Артикул	Площадь фильтрации, м ²	Производительность, м ³ /ч	Диаметр, мм	Патрубок, дюйм	Размеры, мм				Фильтрат, кг	Цена, €
					ø D	H	M	N		
FT-350	0,10	5,5	350	1 1/2"	375	990	800	730	50	520
FT-500	0,20	8-10	500	1 1/2"	525	1015	825	755	90	560
FT-600	0,28	16	600	1 1/2"	620	1060	870	800	125	650



Фильтры "IML"

Фильтры выполнены из полиэстера и стекловолокна.
 Максимальное рабочее давление 2,5 кг/см².
 Боковой вентиль в комплект не входит.
 Скорость фильтрации 50 м³/ч/м².

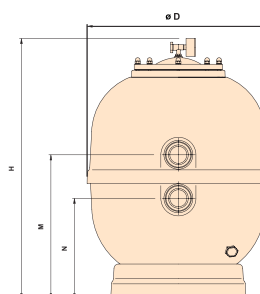

Артикул	Площадь фильтрации, м ²	Производительность, м ³ /ч	Диаметр, мм	Патрубок, дюйм	Размеры, мм				Фильтрат, кг	Цена, €
					ø D	H	M	N		
FS-350	0,10	5,5	350	1 1/2"	370	710	420	295	50	420
FS-450	0,16	8	450	1 1/2"	455	765	430	305	70	435
FS-500	0,20	8-10	500	1 1/2"	525	770	415	290	90	475
FS-600	0,28	16	600	1 1/2"	620	805	455	330	125	580
FS-650	0,33	16	650	1 1/2"	685	860	435	310	230	670
FS-750	0,44	18,3-19-23,5	750	2"	785	925	570	340	305	850
FS-900	0,63	29,5	900	2"	935	1085	625	395	515	1320



Фильтры "VERONA"

Фильтры шпунтовой навивки.
Максимальное рабочее давление 2,5 кг/см².
Боковой вентиль в комплект не входит.
Скорость фильтрации 50 м³/ч/м².

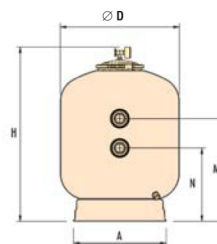

Артикул	Площадь фильтрации, м ²	Производительность, м ³ /ч	Ø D, мм	Патрубок, дюйм	Размеры, мм				Фильтрат, кг	Цена, €
					A	H	M	N		
VRN-400-VL	0,12	6	400	1 1/2"	345	710	410	285	60	360
VRN-500-VL	0,20	8-10	500	1 1/2"	400	755	420	295	90	430



Фильтры "MEDITERRANEO"

Фильтры выполнены из полиэстера и стекловолокна.
Максимальное рабочее давление 2,5 кг/см².
Боковой вентиль в комплект не входит.
Скорость фильтрации 50 м³/ч/м².

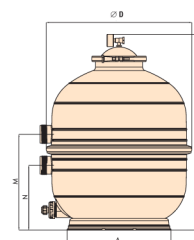

Артикул	Площадь фильтрации, м ²	Производительность, м ³ /ч	Диаметр, мм	Патрубок, дюйм	Размеры, мм					Фильтрат, кг	Цена, €
					Ø D	H	M	N	A		
MTR-400-L	0,12	6	400	1 1/2"	462	690	347	222	330	60	300
MTR-500-L	0,20	8-10	500	1 1/2"	594	790	387	262	419	100	410
MTR-600-L	0,28	16	600	1 1/2"	672	860	415	290	419	150	490



Фильтр "CUBA"

Фильтр выполнен из полипропилена, усиленного стекловолокном.
Поставляется с верхним 4-позиционным вентилем, площадкой и монтажным комплектом.
Максимальное рабочее давление 2 кг/см².
Скорость фильтрации 50 м³/ч/м².

Артикул	Площадь фильтрации, м ²	Производительность, м ³ /ч	Диаметр, мм	Патрубок, дюйм	Фильтрат, кг	Цена, €
09443	0,07	3,5 - 3,8	300	1 1/4"	25	220

6-ти позиционный вентиль для фильтра "CUBA"

Артикул	Цена, €
PS-6211	72



Фильтр Картриджный

Фильтр выполнен из полипропилена усиленного стекловолокном.
Поставляется с картриджем и насосом.
Максимальное рабочее давление 2 кг/см².
Скорость фильтрации 50 м³/ч/м².

Артикул	Производительность, м ³ /ч	Диаметр, мм	Патрубок, дюйм	Цена, €
FCP-230	2	230	1 1/4"	280



Запасной картридж для фильтра

Тип	Артикул	Цена, €
Для фильтра FCP-230	19932R0015	60



Фильтры “LISBOA”
Высота фильтрующего слоя 0,8 м

Фильтры выполнены из полиэстера и стекловолокна.
 Максимальное рабочее давление 2,5 кг/см².
 Максимальная рабочая температура 50°C.
 Боковой вентиль в комплект не входит.
 Скорость фильтрации 50 м³/ч/м².

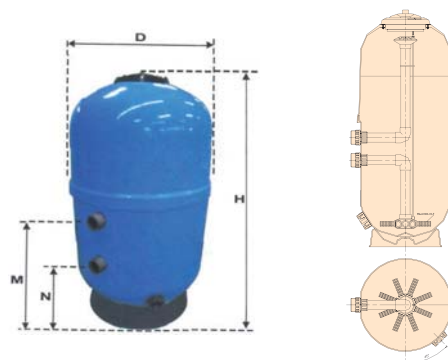

Артикул	Площадь фильтрации, м ²	Производительность, м ³ /ч	Патрубок, дюйм	Размеры, мм				Фильтрат, кг	Цена, €
				D	H	M	N		
FV08-500	0,20	8-10	1 1/2"	500	1365	480	605	195	1120
FV08-600	0,28	16	1 1/2"	600	1370	480	605	280	1230
FV08-750	0,44	18,3-19-23,5	2"	750	1434	435	665	518	1660



Фильтры “NILO”
Высота фильтрующего слоя 1 м

Фильтры выполнены из полиэстера и стекловолокна.
 Максимальное рабочее давление 2,5 кг/см².
 Максимальная рабочая температура 50°C.
 В комплекте боковой люк Ø200 мм.
 Боковой вентиль в комплект не входит.
 Скорость фильтрации 50 м³/ч/м².



Артикул	Площадь фильтрации, м ²	Производительность, м ³ /ч	Диаметр, мм	Патрубок, дюйм	Размеры, мм							Фильтрат, кг	Цена €
					H	M	N	L	C	P	T		
FINI100500	0,20	8-10	500	1 1/2"	1650	125	780	1000	300	400	200	240	1750
FINI100650	0,33	16	650	1 1/2"	1700	125	775	1000	300	490	200	375	1850
FINI100800	0,50	23,5	800	2"	1750	230	685	1000	300	625	200	620	2280
FINI100950	0,71	29,5	950	2 1/2"	1760	270	655	1000	300	705	200	920	2750

Дополнительная опция для фильтров “NILO”
 – Пластина с соплами.

Фильтраты

Тип	Цена за 25 кг, €
Песок фракции 0,5-0,8 мм	17,00
Гравий фракции 1,2-3 мм	17,00





Фильтры "TEIDE" ("VOLCANO")

Высота фильтрующего слоя 1 м

Фильтры диаметром от 1050 до 2000 мм.
 Выполнены из полиэстера и стекловолокна.
 Максимальное рабочее давление 2,5 кг/см².
 Максимальная рабочая температура 50°C. Диаметр крышки 400 мм.

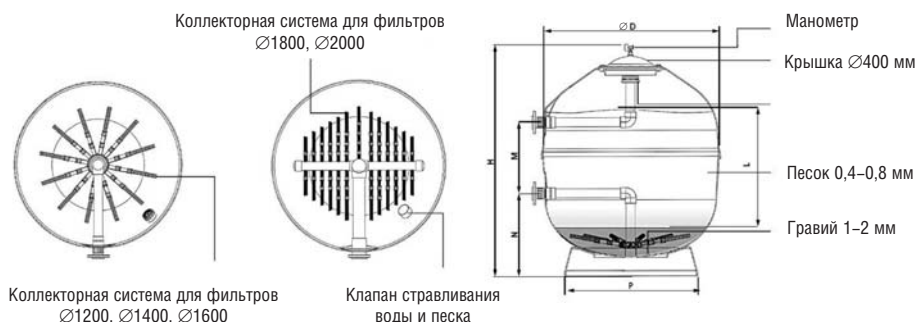

Артикул	Ø D	Площадь фильтрации, м ²	Скорость фильтрации	Патрубок, дюйм		Поток, м ³ /ч	Водообмен (ч)			Размеры, мм					Фильтрат, кг		Цена €
				мм	дюйм		4	6	8	H	L	N	M	Ø P	Гравий	Песок	
TID-1050063	1050	0,86	20	63	2"	17	68	102	136	1545	1000	465	500	760	185	1050	3300
TID-1050075	1050	0,86	30/40	75	2 1/2"	25/34	100/136	150/204	200/272	1545	1000	465	500	760	185	1050	3380
TID-1050090	1050	0,86	50	90	3"	43	172	258	344	1730	1000	465	500	760	185	1050	3600
TID-1200075	1200	1,13	20/30	75	2 1/2"	22/23	88/132	132/198	176/264	1730	1000	675	500	850	275	1350	3900
TID-1200090	1200	1,13	40/50	90	3"	45/56	180/224	270/336	360/448	1845	1000	675	500	850	275	1350	4200
TID-1400075	1400	1,54	20	75	2 1/2"	30	120	180	240	1845	1000	725	500	1085	350	1850	5200
TID-1400090	1400	1,54	30	90	3"	46	184	276	368	1845	1000	725	500	1085	350	1850	5500
TID-1400110	1400	1,54	40/50	110	4"	61/77	244/308	366/462	488/616	1850	1000	725	500	1085	350	1850	5800
TID-1600090	1600	2,01	20	90	3"	40	160	240	320	1850	1000	710	500	1230	450	2725	6420
TID-1600110	1600	2,01	30/40	110	4"	60/80	240/320	360/480	480/640	1850	1000	710	500	1230	450	2725	6700
TID-1600125	1600	2,01	50	125	4 1/2"	100	400	600	800	1850	1000	710	500	1230	450	2725	7000
TID-1800090	1800	2,54	20	90	3"	50	200	300	400	1915	1000	755	570	1370	550	3175	7700
TID-1800110	1800	2,54	30	110	4"	76	304	456	608	1915	1000	755	570	1370	550	3175	7850
TID-1800125	1800	2,54	40	125	4 1/2"	101	404	606	808	1915	1000	755	570	1370	550	3175	8200
TID-1800140	1800	2,54	50	140	5"	125	500	750	1000	1915	1000	755	570	1370	550	3175	8900
TID-2000110	2000	3,14	20	110	4"	62	248	372	496	2030	1000	775	570	1560	675	3650	9150
TID-2000125	2000	3,14	30	125	4 1/2"	94	376	564	752	2030	1000	775	570	1560	675	3650	9500
TID-2000140	2000	3,14	40	140	5"	125	500	750	1000	2030	1000	775	570	1560	675	3650	9800
TID-2000160	2000	3,14	50	160	6"	157	628	942	1256	2030	1000	775	570	1560	675	3650	10300



Фильтры "TEIDE" ("VOLCANO")

Высота фильтрующего слоя 0,6 м

Фильтры диаметром от 1050 до 1200 мм.
 Выполнены из полиэстера и стекловолокна.
 Максимальное рабочее давление 2,5 кг/см².
 Максимальная рабочая температура 50°C.
 Диаметр крышки 400 мм.

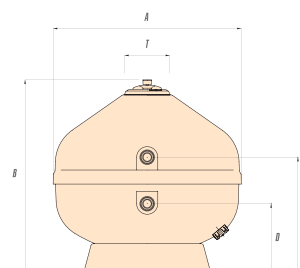

Артикул	Площадь фильтрации, м ²	Производительность, м ³ /ч	D	Патрубок, дюйм	Поток, м ³ /ч	Размеры, мм					Песок, кг	Цена €
						A	B	C	D	T		
VFS-1050	0,86	40	1050	2 1/2"	43	1090	1075	705	435	250	660	2800
VFS-1050-S	0,86	40	1050	D 90	43	1090	1075	705	435	250	660	2800
VFS-1200	1,13	50-55	1200	D 90	56	1240	1200	760	490	250	1000	3500



Фильтры "HORIZONTAL"

Высота фильтрующего слоя 0,6 м

Фильтры шпунтовой навивки диаметром от 1050 до 1200мм.

Максимальное рабочее давление 2,5 кг/см².

Максимальная рабочая температура 50°С. Диаметр крышки 400 мм.

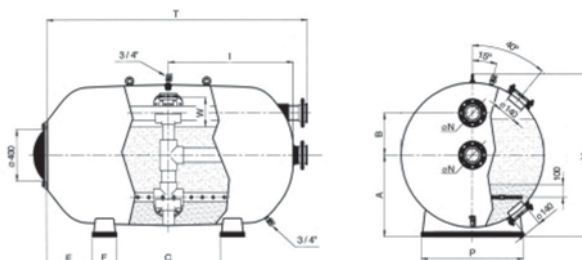

Длина (мм)	Скорость фильтрации (м ³ /час/м ²)	N (мм)	Артикул	Поток м ³ /час	Площадь фильтрации, м ²	Объем, л	Размеры, мм										Общий эксплуатационный вес, кг	Фильтрат, кг		Цена €	
							A	B	C	E	F	H	I	P	T	W		Гравий 1 - 1,2 мм	Песок 0,4 - 0,8 мм		
Диаметр 1050 мм - Высота фильтрующего слоя 0,6 м																					
1900	20	75	DN 65	133020001	34	1,72	1480	630	325	810	355	190	1260	950	800	2160	170	2530	350	950	7369
	30	90	DN 80	133030001	52																7660
	40	110	DN 100	133040001	69																7836
2300	20	110	DN 100	133020002	42	2,12	1820	630	325	1220	355	190	1260	1150	800	2560	170	3100	475	1250	9204
	30	125	DN 110	133030002	64																9585
	40	140	DN 125	133040002	85																9966
2500	20	110	DN 100	133020003	46	2,32	2000	630	325	1410	355	190	1260	1250	800	2760	170	3380	575	1525	9986
	30	125	DN 110	133030003	70																10366
	40	140	DN 125	133040003	93																10747
2700	20	110	DN 100	133020004	50	2,51	2170	630	325	1620	355	190	1260	1350	800	2960	170	3670	700	1800	10768
	30	125	DN 110	133030004	75																11183
	40	140	DN 125	133040004	100																11563
Диаметр 1200 мм - Высота фильтрующего слоя 0,6 м																					
1900	20	110	DN 100	133020006	39	1,96	1900	725	325	660	420	200	1390	950	900	2130	225	3220	425	1100	8762
	30	125	DN 110	133030006	59																9140
	40	140	DN 125	133040006	79																9562
2300	20	110	DN 100	133020007	48	2,42	2350	725	325	1060	420	200	1390	1150	900	2530	225	3960	550	1425	10519
	30	140	DN 125	133030007	73																11069
	40	160	DN 150	133040007	97																11934
2500	20	125	DN 110	133020008	53	2,65	2580	725	325	1260	420	200	1390	1250	900	2750	225	4320	700	1750	11660
	30	140	DN 125	133030008	79																12040
	40	160	DN 150	133040008	106																12923
2700	20	125	DN 110	133020009	57	2,87	2800	725	325	1460	420	200	1390	1350	900	2950	225	4690	825	2075	12157
	30	140	DN 125	133030009	86																12574
	40	160	DN 150	133040009	115																13457



Фильтры "HORIZONTAL"

Высота фильтрующего слоя 0,8 м и 1 м

Фильтры шпильной навивки диаметром 1400 мм, 1600 мм и 1800 мм.

Максимальное рабочее давление 2,5 кг/см².

Максимальная рабочая температура 50°C. Диаметр крышки 400 мм.

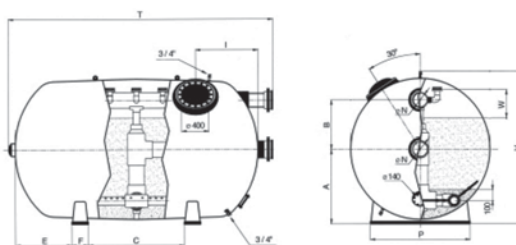

Длина (мм)	Скорость фильтрации (м ³ /час/м ²)	N (мм)	Артикул	Поток м ³ /час	Площадь фильтрации, м ²	Объем, л	Размеры, мм										Общий эксплуатационный вес, кг	Фильтрат, кг		Цена €	
							A	B	C	E	F	H	I	P	T	W		Гравий 1 - 1,2 мм	Песок 0,4 - 0,8 мм		
Диаметр 1400 мм - Высота фильтрующего слоя 0,8 м																					
1900	20	110	DN 100	133020011	45	2,23	2530	810	390	530	475	210	1600	890	1080	2160	220	4250	575	2100	10742
	30	125	DN 110	133030011	67																11121
	40	140	DN 125	133040011	89																11502
2500	20	110	DN 100	133020012	60	3,02	3460	810	390	1130	475	210	1600	890	1080	2780	220	5740	800	2825	13298
	30	140	DN 125	133030012	91																14060
	40	160	DN 150	133040012	121																14943
Диаметр 1600 мм - Высота фильтрующего слоя 1 м																					
1900	20	110	DN 100	133020014	49	2,47	3220	925	475	480	470	240	1830	920	1230	2220	250	5420	600	2850	12411
	30	140	DN 125	133030014	74																12934
	40	160	DN 150	133040014	99																13758
2500	20	140	DN 125	133020015	67	3,36	4430	925	475	1080	470	240	1830	920	1230	2820	250	7400	850	3875	15758
	30	160	DN 150	133030015	101																16766
	40	200	DN 175	133040015	134																17890
Диаметр 1800 мм - Высота фильтрующего слоя 1 м																					
2500	20	125	DN 110	133020017	75	3,74	5530	1040	550	880	540	270	2050	920	1380	2820	350	9170	975	4850	16538
	30	160	DN 150	133030017	112																17659
	40	200	DN 175	133040017	150																18917

Дополнительные опции для фильтров "HORIZONTAL":

- Высота фильтрующего слоя от 1,2 м и выше;
- Боковой люк диаметром 400 мм для обслуживания дренажной системы;
- Смотровое окно диаметром 135 мм;
- Виниловое покрытие.

Примечание:

По запросу возможна поставка фильтров с максимальным рабочим давлением 4 кг/см².



6-позиционные вентили

Тип	Артикул	Цена, €
Боковой 6-позиционный вентиль 1 1/2"	PS-6103	74
Боковой 6-позиционный вентиль 2"	PS-6104	115
Боковой 6-позиционный вентиль 2 1/2"	PS-6200	315
Боковой 6-позиционный вентиль 3"	PS-6300	550
Боковой 6-позиционный вентиль 4"	PS-6400	820
Верхний 6-позиционный вентиль 1 1/2" для фильтра "IML top"	PS-6403	72
Верхний 6-позиционный вентиль 1 1/2" для фильтра "ROMA"	PS-6405	72

Автоматические многопозиционные вентили

Автоматическая система управления фильтрацией с сенсорной панелью. Режимная панель программирования обратной промывки. В комплекте с датчиком давления.

Тип	Артикул	Цена, €
Вентиль 1 1/2"	PS-6501	1000
Вентиль 2"	PS-6500	1100

Пятивентильная группа для одного фильтра

В комплект входят: пять тройников, один угол 90°, пять дроссельных заслонок, трехметровая труба, двенадцать фланцевых соединений с болтами и прокладками.

Артикул	Диаметр	Цена, €
00769	63	1560
00771	75	1560
00776	90	1925
00780	110	2240
00785	125	2865

Артикул	Диаметр	Цена, €
00789	140	3400
09177	160	4220
09180	200	5865
09185	225	6630
19133	250	12100

Примечание: Вентильная группа поставляется в разобранном виде.

Суппорты для вентильной группы (1 шт.)

Тип	Артикул	Цена, €
28690	1850	120
28691	2300	120
28692	3000	120

Кольца суппорта вентильной группы (2 шт.)

Тип	Артикул	Цена, €
28693	75	85
28694	90	85
28695	110	85
28696	125	105
28697	140	105
28698	160	120
28699	200	120
28700	225	120



Насосы





Центробежные насосы “HERMES”

Центробежные насосы без предфильтров из высококачественных материалов. Двигатель с защитой IP55. Предназначены для небольших фильтров. Соединительный патрубок для шланга диаметром 38 мм.

Тип	Артикул	Цена, €
Без предфильтра 5,9 м ³ /ч, Н=8, 230 В, 0,25 кВт	HE-033-M	180
Без предфильтра 8 м ³ /ч, Н=8, 230 В, 0,37 кВт	HE-050-M	190

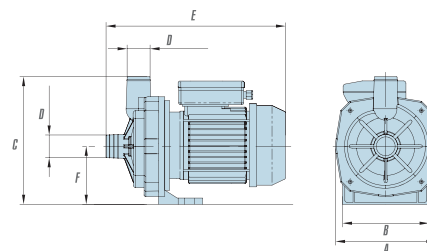
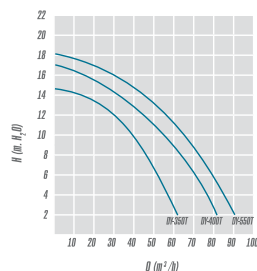

Артикул	Размеры, мм					
	A	B	C	D	E	F
HE-033-M	165	150	206	∅38	285	89
HE-050-M	165	150	206	∅38	285	89



Самовсасывающие насосы “MULTICEL”

Самовсасывающие насосы без предфильтров из высококачественных материалов. Многоступенчатые высоконапорные насосы для водоподготовки. Двигатель с защитой – IP 55, изоляция класса F, 50 Гц, 2850 оборотов в минуту, патрубок – 1” внутр. Соединительные муфты в комплект не входят.

Тип	Артикул	Цена, €
Без предфильтра 3,5 м ³ /ч, Н=30, 230 В, 0,75 кВт	MS-100-M	340
Без предфильтра 3,5 м ³ /ч, Н=30, 380 В, 0,75 кВт	MS-100-T	340

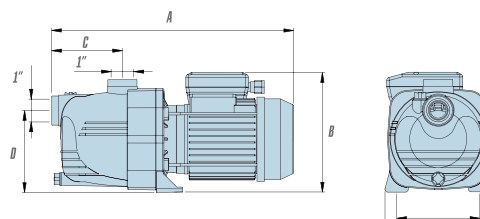
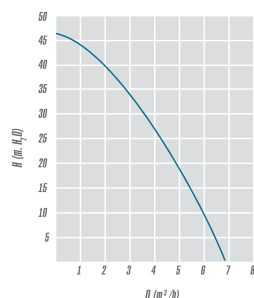

Артикул	Размеры, мм					
	A	B	C	D	E	F
MS-100-M	414	208	121,5	139	180	139,5
MS-100-T	414	208	121,5	139	180	139,5



Самовсасывающие насосы "NEW MINIPUMP"

Самовсасывающие насосы с предфильтрами. Корпус выполнен из полипропилена, устойчивого к хим. реагентам. Двигатель с защитой – IP54, изоляция класса F, 50 Гц, 2800 оборотов в минуту, патрубок – Ø50. Соединительные муфты в комплекте.

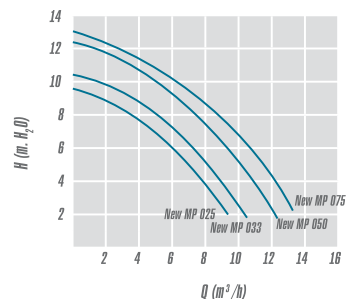

Тип	Артикул	Цена, €
С предфильтром 3,5 м³/ч, Н=8, 230 В, 0,20кВт	NEW MP 025M	260
С предфильтром 5,5 м³/ч, Н=8, 230 В, 0,25кВт	NEW MP 033M	272
С предфильтром 7,5 м³/ч, Н=8, 230 В, 0,37кВт	NEW MP 050M	284

Артикул	Размеры, мм								
	A	B	C	D	E	F	G	H	I
NEW MP 025M	438	292	260	Ø50	180	274	208	168	199
NEW MP 033M	438	292	260	Ø50	180	274	208	168	199
NEW MP 050M	438	292	260	Ø50	180	274	208	168	199

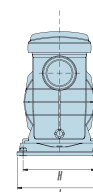
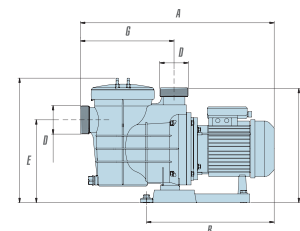

Самовсасывающие насосы "AMERICA"

Самовсасывающие насосы с предфильтрами на 2 л. Двигатель с защитой IP55, изоляция класса F. Патрубок Ø50. Соединительные муфты в комплекте.

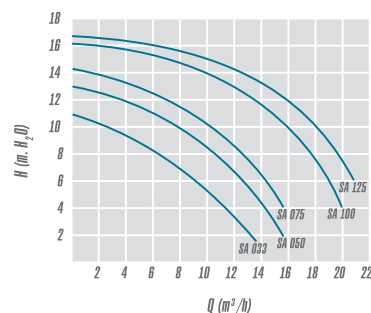

Тип	Артикул	Цена, €
С предфильтром 6 м³/ч, Н=8, 230 В, 0,25 кВт	SA-033-M	290
С предфильтром 8 м³/ч, Н=10, 230 В, 0,37 кВт	SA-050-M	300
С предфильтром 10 м³/ч, Н=10, 230 В, 0,55 кВт	SA-075-M	325
С предфильтром 10 м³/ч, Н=10, 380 В, 0,55 кВт	SA-075-T	325
С предфильтром 16 м³/ч, Н=10, 230 В, 0,75 кВт	SA-100-M	335
С предфильтром 16 м³/ч, Н=10, 380 В, 0,75 кВт	SA-100-T	335
С предфильтром 18,3 м³/ч, Н=10, 230 В, 1,10 кВт	SA-125-M	360
С предфильтром 18,3 м³/ч, Н=10, 380 В, 1,10 кВт	SA-125-T	360

Артикул	Размеры, мм								
	A	B	C	D	E	F	G	H	I
SA-033-M	475	296	280	Ø50	225	200	285	199	168
SA-050-M	475	296	280	Ø50	225	200	285	199	168
SA-075-M SA-075-T	490	311	280	Ø50	225	200	285	199	168
SA-100-M SA-100-T	490	311	280	Ø50	225	200	285	199	168
SA-125-M SA-125-T	490	311	280	Ø50	225	200	285	199	168

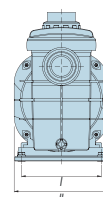
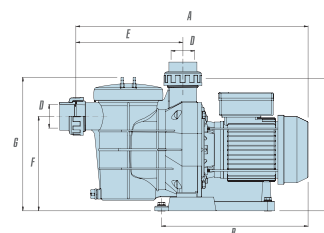



Самовсасывающие насосы “NIAGARA”

Самовсасывающие насосы с предфильтрами.
 Двигатель с защитой – IP54, изоляция класса F, 50 Гц,
 2800 оборотов в минуту, патрубок – Ø63.
 Соединительные муфты в комплекте.

Тип	Артикул	Цена, €
С предфильтром 19 м³/ч, Н=10, 230 В, 1,10 кВт	NI-150-M	490
С предфильтром 19 м³/ч, Н=10, 380 В, 1,10 кВт	NI-150-T	490
С предфильтром 23,5 м³/ч, Н=10, 230 В, 1,50 кВт	NI-200-M	535
С предфильтром 23,5 м³/ч, Н=10, 380 В, 1,50 кВт	NI-200-T	535
С предфильтром 29,5 м³/ч, Н=10, 230 В, 2,20 кВт	NI-300-M	580
С предфильтром 29,5 м³/ч, Н=10, 380 В, 2,20 кВт	NI-300-T	580

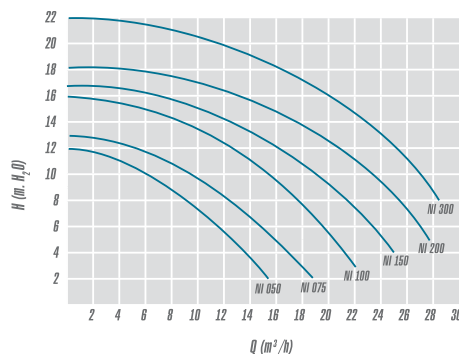

Артикул	Размеры, мм							
	A	B	C	D	E	F	H	L
NI-150-M NI-150-T	250	312	Ø63	205	282	140	348	565
NI-200-M NI-200-T	250	312	Ø63	205	282	140	348	565
NI-300-M NI-300-T	250	312	Ø63	205	282	140	348	565

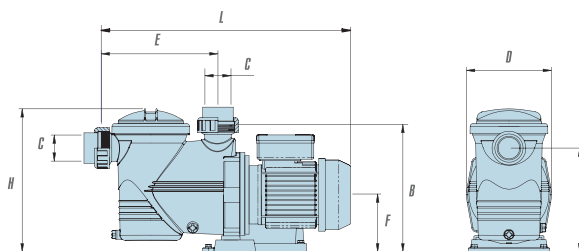



Самовсасывающие насосы "BIG DISCOVERY"

Самовсасывающие насосы с предфильтрами, выполненные из высококачественных материалов. Предфильтр на 8 л. Механическая часть из керамики и нержавеющей стали. Трехфазный двигатель с защитой IP55, изоляция класса F, 50 Гц. Самовсасывание с глубины 2 м. Соединительные муфты в комплекте.

Тип	Артикул	Цена, €
С предфильтром 40 м ³ /ч, Н=10, 380 В, 2,2 кВт	DY-350-T	880
С предфильтром 55 м ³ /ч, Н=10, 380 В, 2,9 кВт	DY-400-T	920
С предфильтром 64 м ³ /ч, Н=10, 380 В, 4,0 кВт	DY-550-T	960

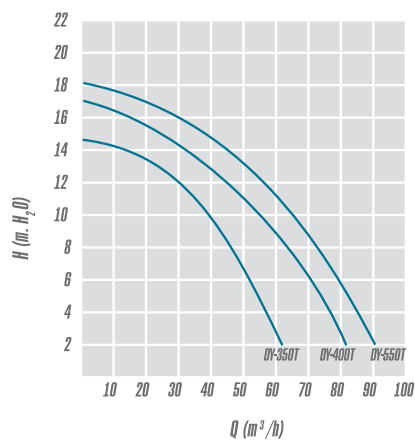

Артикул	Размеры, мм								
	A	B	C	D	E	F	G	H	L
DY-350-T	300	160	∅90	∅75	368	320	264	431	713
DY-400-T	300	160	∅90	∅75	368	320	264	431	743
DY-550-T	300	160	∅90	∅75	368	320	264	431	743

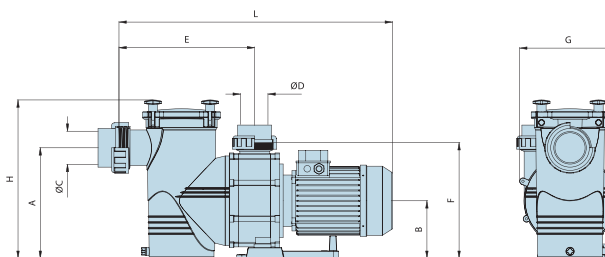



Самовсасывающие насосы "DOLL"

Самовсасывающие насосы с предфильтрами, выполненные из высококачественных материалов.

Съемный предфильтр на 8 л.

Механическая часть из керамики и нержавеющей стали.

Трехфазный двигатель с защитой IP54, изоляция класса F.

Самовсасывание с глубины 2,5 м.

Соединительные муфты в комплекте.

Тип	Артикул	Цена, €
С предфильтром 50 м ³ /ч, Н=10, 380 В, 2,6 кВт	HP-350T (08003)	1375
С предфильтром 66 м ³ /ч, Н=10, 380 В, 2,9 кВт	HP-400T (08004)	1485
С предфильтром 78 м ³ /ч, Н=10, 380 В, 4,0 кВт	HP-550T (08005)	1507

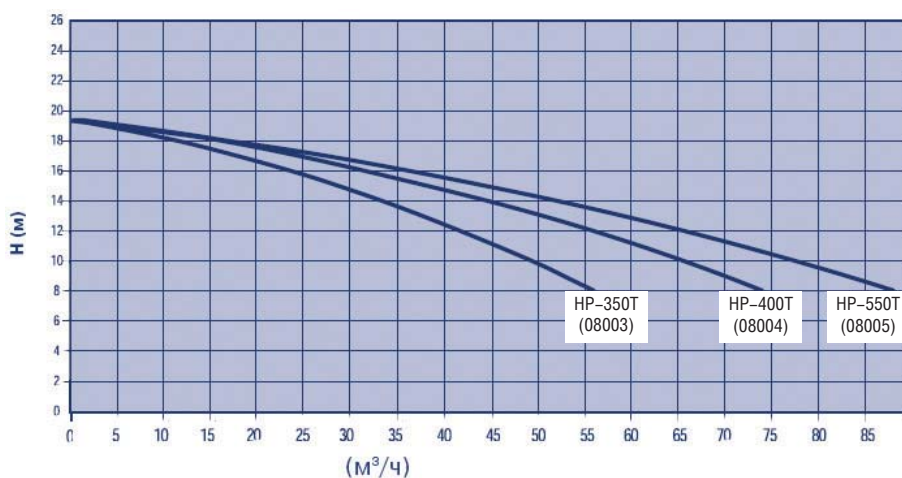

Артикул	Размеры, мм									
	A	B	C	D	E	F	G	H	I	J
HP-350T (08003)	760	430	385	∅90	287	200	140	530	65	468
HP-400T (08004)	800	430	385	∅90	287	200	140	530	65	468
HP-550T (08005)	820	430	385	∅90	287	200	140	530	65	468

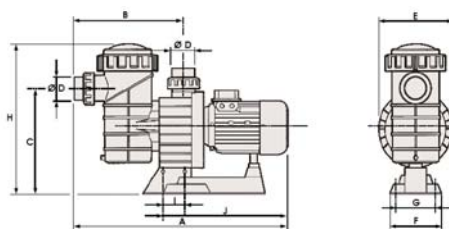



Самовсасывающие насосы "ATLAS"

Мощные насосы с предфильтрами, идеальны для большого потока с низким давлением. Выполнены из высококачественных материалов. Двигатель – защита IP55, 3000 оборотов в минуту, 50 Гц. Соединительные муфты в комплекте.

Тип	Артикул	Цена, €
С предфильтром 72 м ³ /ч, H=10, 380 В, 2,9 кВт	AT-0400	1360
С предфильтром 84 м ³ /ч, H=10, 380 В, 4,0 кВт	AT-0550	1610
С предфильтром 118 м ³ /ч, H=10, 380 В, 5,5 кВт	AT-0750	2090
С предфильтром 136 м ³ /ч, H=10, 380 В, 7,4 кВт	AT-1000	2390
С предфильтром 155 м ³ /ч, H=10, 380 В, 9,2 кВт	AT-1250	2700

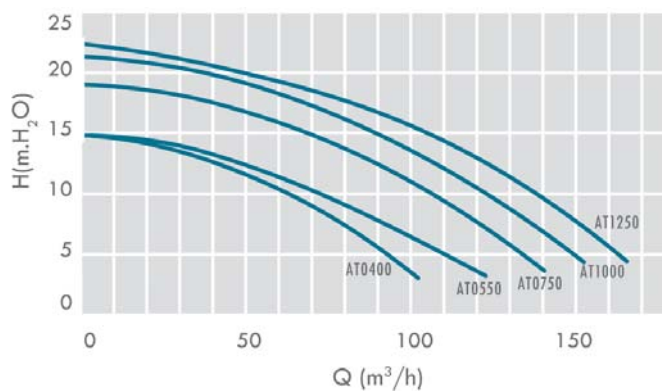

Артикул	Размеры, мм								
	A	B	C	D	E	F	G	H	L
AT-0400	375	255	∅90	405	470	330	200	535	820
AT-0550	375	255	∅110	405	470	330	200	535	840
AT-0750	375	255	∅110	405	470	330	200	535	840
AT-1000	375	255	∅110	405	470	330	200	535	910
AT-1250	375	255	∅110	405	470	330	200	535	955

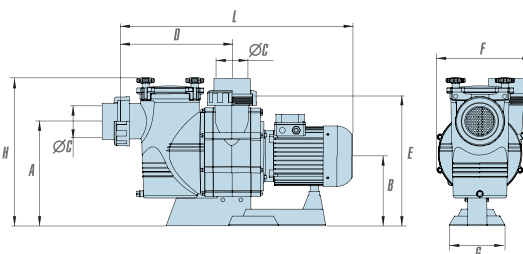



Центробежные насосы "ATLAS"

Мощные насосы без предфильтров, идеальны для большого потока с низким давлением.

Выполнены из высококачественных материалов.

Двигатель – защита IP55, 3000 оборотов в минуту, 50 Гц.

Соединительные муфты в комплекте.

Тип	Артикул	Цена, €
Без предфильтра 75 м ³ /ч, H=10, 380 В, 2,9 кВт	AT-0400-SP	1055
Без предфильтра 88 м ³ /ч, H=10, 380 В, 4,0 кВт	AT-0550-SP	1240
Без предфильтра 118 м ³ /ч, H=10, 380 В, 5,5 кВт	AT-0750-SP	1773
Без предфильтра 136 м ³ /ч, H=10, 380 В, 7,4 кВт	AT-1000-SP	2184
Без предфильтра 155 м ³ /ч, H=10, 380 В, 9,2 кВт	AT-1250-SP	2460

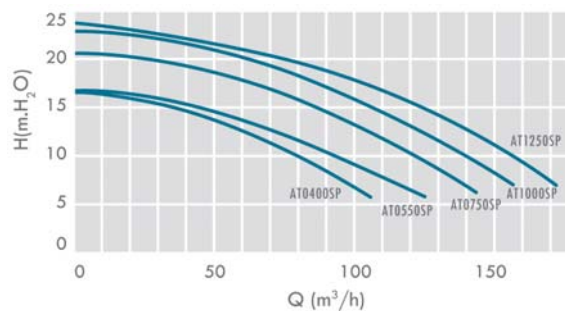

Артикул	Размеры, мм							
	A	B	C	D	E	G	H	L
AT-0400-SP	255	255	∅90	105	330	200	470	510
AT-0550-SP	255	255	∅110	105	330	200	470	530
AT-0750-SP	255	255	∅110	105	330	200	470	530
AT-1000-SP	255	255	∅110	105	330	200	470	600
AT-1250-SP	255	255	∅110	105	330	200	470	645

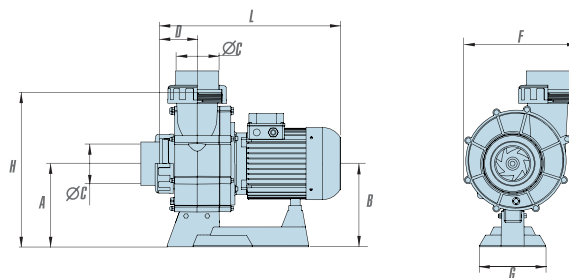



Центробежные насосы “NEW BCC”

Мощные насосы без предфильтров. Корпус из полипропилена, усиленного стекловолокном, обеспечивает длительный срок службы. Двигатель с защитой IP55, изоляция класса F. Соединительные муфты в комплекте.

Тип	Артикул	Цена, €
Без предфильтра 44 м ³ /ч, H=8, 230 В, 2,2 кВт	NEWBCC-300M	725
Без предфильтра 44 м ³ /ч, H=8, 380 В, 2,2 кВт	NEWBCC-300T	725
Без предфильтра 63 м ³ /ч, H=8, 380 В, 2,9 кВт	NEWBCC-400T	920
Без предфильтра 75 м ³ /ч, H=8, 380 В, 4,0 кВт	NEWBCC-550T	940

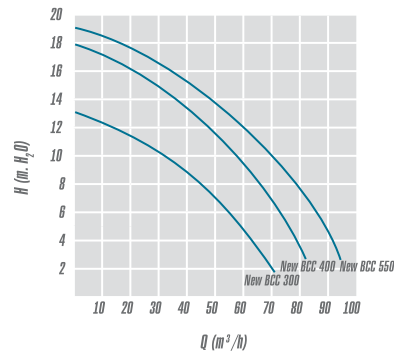

Артикул	Размеры, мм									
	A	B	C	D	E	F	G	H	I	L
NEWBCC-300M NEWBCC-300T	370	156	∅75	260	∅75	77	95	319	168	420
NEWBCC-400T	410	156	∅75	260	∅75	77	95	319	168	450
NEWBCC-550T	410	156	∅75	260	∅75	77	92	319	168	450

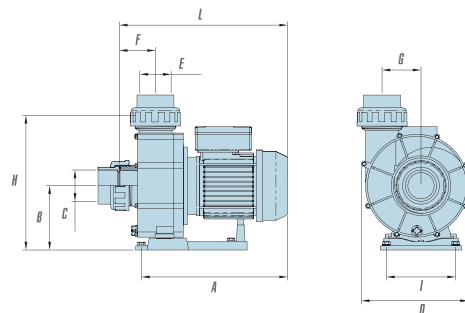
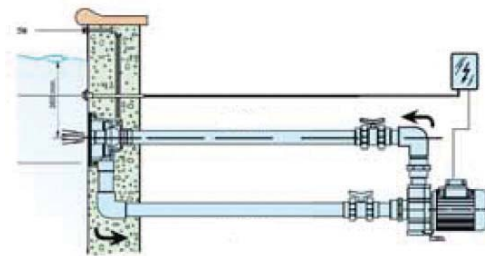



Самовсасывающие бронзовые насосы “BRONZE”

Самовсасывающие насосы, выполненные из бронзы.
 Двигатель с защитой IP54, 2900 оборотов в минуту, 50 Гц.
 Соединительные муфты в комплект не входят.

Тип	Артикул	Цена, €
С предфильтром 6,5 м³/ч, H=10, 220 В, 0,37 кВт	120200	1362
С предфильтром 6,5 м³/ч, H=10, 380 В, 0,37 кВт	120100	1223
С предфильтром 13 м³/ч, H=10, 220 В, 0,55 кВт	120205	1411
С предфильтром 13 м³/ч, H=10, 380 В, 0,55 кВт	120105	1263
С предфильтром 17,5 м³/ч, H=10, 220 В, 0,75 кВт	120210	1654
С предфильтром 17,5 м³/ч, H=10, 380 В, 0,75 кВт	120110	1478
С предфильтром 21,5 м³/ч, H=10, 220 В, 1,1 кВт	120215	1957
С предфильтром 21,5 м³/ч, H=10, 380 В, 1,1 кВт	120115	1484
С предфильтром 28 м³/ч, H=10, 220 В, 1,5 кВт	120220	2112
С предфильтром 28 м³/ч, H=10, 380 В, 1,5 кВт	120120	1643
С предфильтром 45 м³/ч, H=10, 380 В, 2,2 кВт	112211	2730

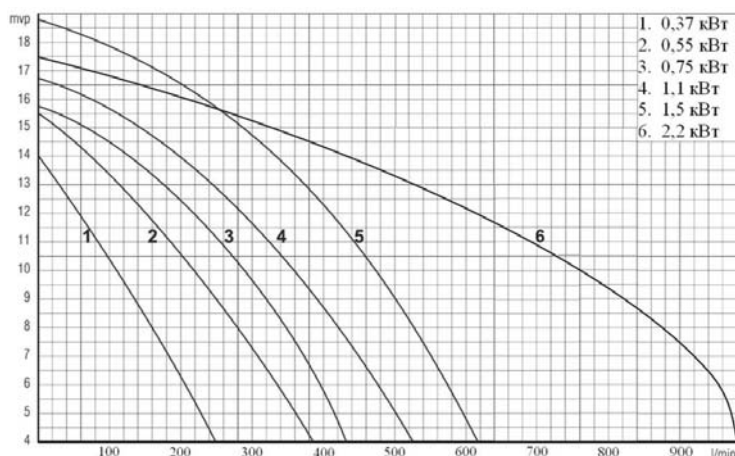

Артикул	Размеры, мм								
	A	B	C	D	E	F	G	H	I
120200 120100	470	285	245	210	202	160	126,5	255	2"
120205 120105	470	285	245	210	202	160	126,5	255	2"
120210 120110	510	285	245	210	202	160	126,5	255	2"
120215 120115	510	285	245	210	202	160	126,5	255	2"
120220 120120	510	285	245	210	202	160	126,5	255	2"
112211	620	335	275	225	250	330	130	255	2 1/2"

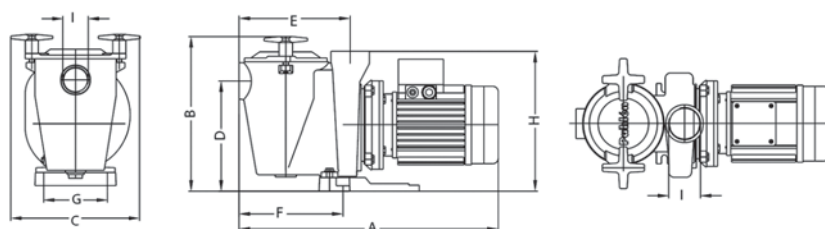



Центробежные чугунные и бронзовые насосы “FDN”

Мощные насосы с предфильтрами, идеальны для большого потока с низким давлением. Двигатель с защитой IP55, 3000 оборотов в минуту, 50 Гц.

Примечание:

При заказе бронзовых насосов цены и артикулы уточняйте у менеджеров.

Артикул	Модель	Тип	Цена, €
1FN30200T4V	FDN-14	С предфильтром 30,4 м³/ч, H=10, 380 В, 1,5 кВт	1878
1FN30300T4V	FDN-15	С предфильтром 38,2 м³/ч, H=10, 380 В, 2,2 кВт	1905
1FN30406T4V	FDN-16	С предфильтром 45,4 м³/ч, H=10, 380 В, 3,0 кВт	2086
1FN30407T4V	FDN-17	С предфильтром 76,5 м³/ч, H=10, 380 В, 3,0 кВт	2115
1FN30558T4V	FDN-18	С предфильтром 81,4 м³/ч, H=10, 380 В, 4,0 кВт	2497
1FN30559T4V	FDN-19	С предфильтром 113,7 м³/ч, H=10, 380 В, 4,0 кВт	2955
1FN30750T4V	FDN-20	С предфильтром 145,1 м³/ч, H=10, 380 В, 5,5 кВт	3006
1FN31000T4V	FDN-21	С предфильтром 158,6 м³/ч, H=10, 380 В, 7,4 кВт	3136
1FN31250T4V	FDN-22	С предфильтром 142,8 м³/ч, H=10, 380 В, 9,2 кВт	3557

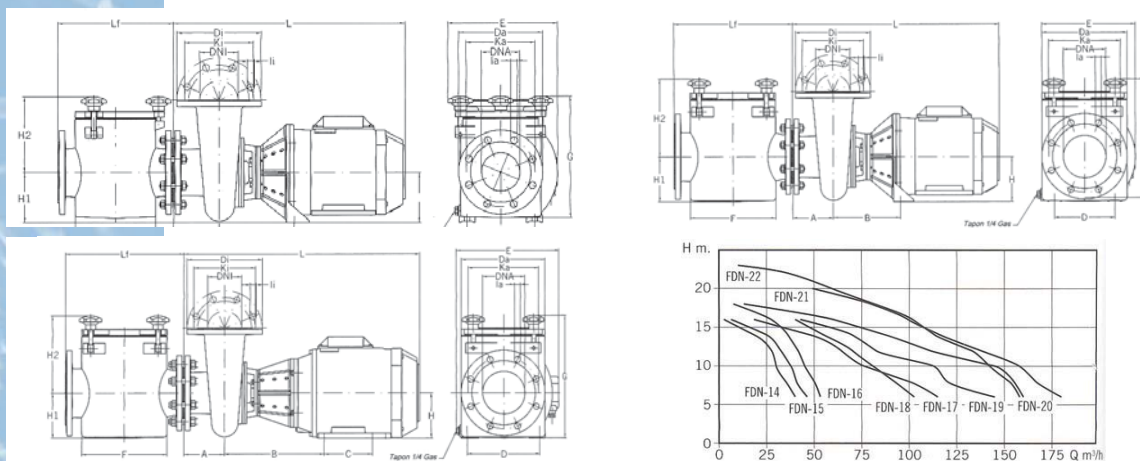

Модель	Размеры, мм																	
	D _A	K _A	I _A	N ^o tal.	D ₁	K ₁	I ₁	N ^o tal.	A	B	C	D	E	F	G	H	L	L ₁
FDN-14	200	160	18	8	152	125	14	4	82	172	-	140	271	210	319	132	491	300
FDN-15	200	160	18	8	152	125	14	4	82	172	-	140	271	210	319	132	491	300
FDN-16	200	160	18	8	152	125	14	4	82	182	-	190	271	210	319	132	533	300
FDN-17	220	180	18	8	220	180	19	8	120	196	-	190	288	210	320	132	584	300
FDN-18	220	180	18	8	220	180	19	8	120	196	-	190	288	210	320	132	606	300
FDN-19	250	210	18	8	220	180	19	8	120	196	-	190	275	250	347	132	606	347
FDN-20	250	210	18	8	220	180	19	8	120	292	140	216	312	250	360	132	724	347
FDN-21	250	210	18	8	220	180	19	8	120	292	140	216	312	250	360	132	724	347
FDN-22	250	210	18	8	220	180	19	8	120	292	140	216	312	250	360	132	724	347

Модель	Мощность	Напряжение		Напор, м										DNA	DNI	Kg
		380 В	6	8	10	12	14	16	18	20	22	23				
	кВт	Производительность, м³/ч														
FDN-14	1,5	4,0	39,7	34,6	30,4	22,9	18,1	2,7	-	-	-	-	80	55	53,5	
FDN-15	2,2	5,1	46,7	41,8	38,2	32,7	24,6	6,9	-	-	-	-	80	55	55	
FDN-16	3,0	6,6	53,0	50,8	45,4	42,4	36,6	27,2	7,6	-	-	-	80	55	60,4	
FDN-17	3,0	6,2	114,8	99,1	76,5	64,4	47,2	18,6	-	-	-	-	100	100	68,9	
FDN-18	4,0	6,7	102,7	93,4	81,4	69,7	55,9	39,2	-	-	-	-	100	100	77,7	
FDN-19	4,0	8,2	145,6	120,1	113,7	82,3	70,0	42,4	-	-	-	-	125	100	90,7	
FDN-20	5,5	10,4	159,3	155,7	145,1	110,9	88,7	60,2	13,6	-	-	-	125	100	99	
FDN-21	7,4	12,8	179,0	166,4	158,6	137,0	116,3	98,8	79,0	49,8	-	-	125	100	104,5	
FDN-22	9,2	15,1	158,6	150,3	142,8	133,0	114,4	106,6	81,8	59,4	36,1	10,4	125	100	113,5	

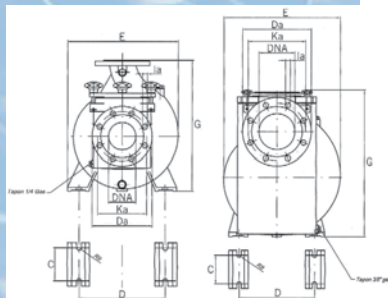
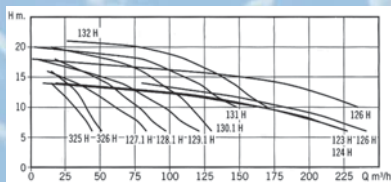

Самовсасывающие чугунные и бронзовые насосы “FDN - Н”

Мощные насосы с предфильтрами, имеющие увеличенный ресурс работы и сниженный уровень шума. Двигатель с защитой IP55, 1500 оборотов в минуту, 50 Гц.

Примечание:

При заказе бронзовых насосов цены и артикулы уточняйте у менеджеров.

Артикул	Модель	Тип	Цена, €
1FN10200T4V	FDN-325 H	С предфильтром 32,3 м³/ч, H=10, 380 В, 1,5 кВт	2394
1FN10300T4V	FDN-326 H	С предфильтром 39,7 м³/ч, H=10, 380 В, 2,2 кВт	2416
1FN10400T4V	FDN-127.1 H	С предфильтром 61,7 м³/ч, H=10, 380 В, 3,0 кВт	2849
1FN10550T4V	FDN-128.1 H	С предфильтром 77,9 м³/ч, H=10, 380 В, 4,0 кВт	3631
1FN10750T4V	FDN-129.1 H	С предфильтром 96,1 м³/ч, H=10, 380 В, 5,5 кВт	3896
1FN11000T4V	FDN-130.1 H	С предфильтром 115,2 м³/ч, H=10, 380 В, 7,4 кВт	4216
1FN11003T4V	FDN-123 H	С предфильтром 165,0 м³/ч, H=10, 380 В, 7,4 кВт	6277
1FN11254T4V	FDN-124 H	С предфильтром 165,4 м³/ч, H=10, 380 В, 9,2 кВт	6310
1FN11255T4V	FDN-125 H	С предфильтром 182,9 м³/ч, H=10, 380 В, 9,2 кВт	7962
1FN11506T4V	FDN-126 H	С предфильтром 239,6 м³/ч, H=10, 380 В, 11,0 кВт	8332
1FN11251T4V	FDN-131 H	С предфильтром 148,1 м³/ч, H=10, 380 В, 9,2 кВт	5287
1FN11502T4V	FDN-132 H	С предфильтром 169,0 м³/ч, H=10, 380 В, 11,0 кВт	6309

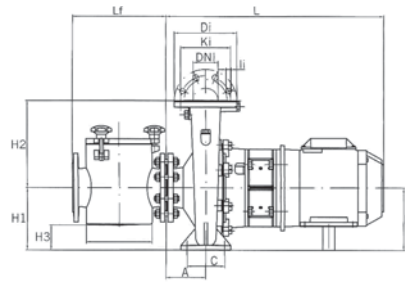
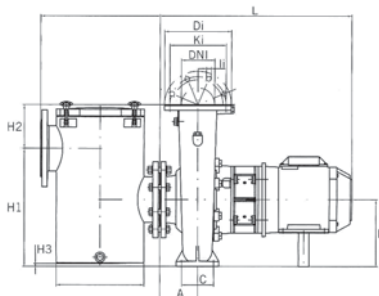

Модель	Размеры, мм																			
	DA	KA	IA	Nº tal.	DI	KI	LI	Nº tal.	A	C	D	E	F	G	H	H1	H2	H3	L	Li
FDN-325 H	220	180	19	8	165	125	19	4	100	95	250	335	210	405	180	180	225	60	470	298
FDN-326 H	220	180	19	8	165	125	19	4	100	95	250	335	210	405	180	180	225	60	601	298
FDN-127.1 H	220	180	19	8	200	160	19	4	125	120	315	405	210	480	200	200	280	80	641	298
FDN-128.1 H	220	180	19	8	200	160	19	4	125	120	315	405	210	480	200	200	280	80	641	298
FDN-129.1 H	250	210	19	8	220	180	19	8	140	120	315	430	250	505	225	225	280	93	801	345
FDN-130.1 H	250	210	19	8	220	180	19	8	140	120	315	430	259	505	225	225	280	93	801	345
FDN-123 H	285	240	23	8	250	210	19	8	140	120	315	485	328	605	250	441	163	10	801	445
FDN-124 H	285	240	23	8	250	210	19	8	140	120	315	485	328	605	250	441	163	10	801	445
FDN-125 H	285	240	23	8	250	210	19	8	140	120	315	485	328	605	250	441	163	10	801	445
FDN-126 H	285	240	23	8	250	210	19	8	140	120	315	485	328	605	250	441	163	10	921	445
FDN-131 H	285	240	23	8	220	180	19	8	140	120	315	430	328	505	225	416	88	-15	801	445
FDN-132 H	285	240	23	8	220	180	19	8	140	120	315	430	328	505	225	416	88	-15	921	445

Модель	Мощность	Напряжение	Напор, м										DNA	DNI	Kg
		380 В	6	8	10	12	14	16	18	20	21				
	кВт	A	Производительность, м³/ч												
FDN-325 H	1,5	3,8	44,5	39,0	32,3	24,5	15,1	-	-	-	-	100	50	84,2	
FDN-326 H	2,2	4,7	51,2	45,1	39,7	34,3	26,2	15,8	-	-	-	100	50	89,2	
FDN-127.1 H	3,0	6,6	83,9	75,4	61,7	48,6	33,9	12,7	-	-	-	100	80	103,7	
FDN-128.1 H	4,0	7,7	97,4	86,9	77,9	66,8	55,3	37,1	18,6	-	-	100	80	111,2	
FDN-129.1 H	5,5	11,7	121,6	106,6	96,1	81,4	65,1	36,4	4,8	-	-	125	100	143,4	
FDN-130.1 H	7,4	14,7	130,1	123,9	115,2	106,8	93,9	79,5	55,0	15,5	-	125	100	153,9	
FDN-123 H	7,4	14,4	227,7	200,1	165,0	111,5	9,1	-	-	-	-	150	125	220,9	
FDN-124 H	9,2	14,8	227,9	201,2	165,4	117,1	18,8	-	-	-	-	150	125	219,4	
FDN-125 H	9,2	16,3	241,6	216,1	182,9	139,8	80,1	-	-	-	-	150	125	228,1	
FDN-126 H	11,0	21,2	-	-	239,6	211,3	179,6	111,7	0,1	-	-	150	125	261,1	
FDN-131 H	9,2	17,9	-	-	148,1	132,8	120,6	101,8	79,7	2,5	-	150	100	213,4	
FDN-132 H	11,0	22,9	-	-	169,0	156,4	144,7	129,3	111,1	78,8	26,9	150	100	243,8	



Центробежные чугунные и бронзовые насосы “FDN - V”

Мощные вертикальные насосы с предфильтрами.
Предфильтр и фильтрующая корзина выполнены из нержавеющей стали.
Двигатель с защитой IP55, 1500 оборотов в минуту, 50 Гц.

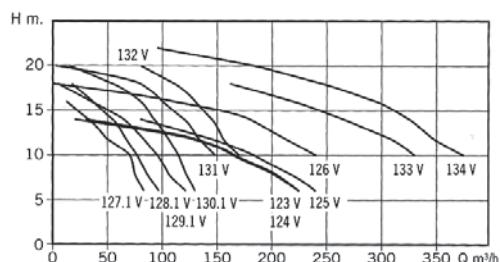

Примечание:

При заказе бронзовых насосов цены и артикулы уточняйте у менеджеров.

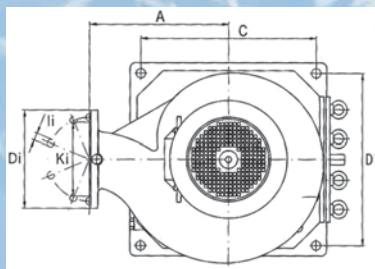
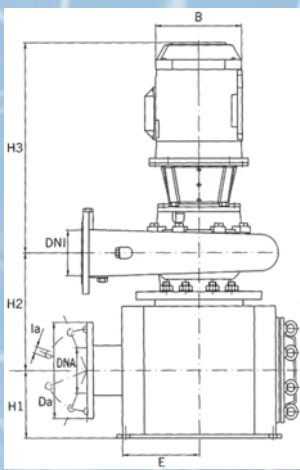

Артикул	Модель	Тип	Цена, €
1FNV0400T4V	FDN-127.1 V	С предфильтром 61,7 м³/ч, H=10, 380 В, 3,0 кВт	7251
1FNV0550T4V	FDN-128.1 V	С предфильтром 77,9 м³/ч, H=10, 380 В, 4,0 кВт	7490
1FNV0750T4V	FDN-129.1 V	С предфильтром 96,1 м³/ч, H=10, 380 В, 5,5 кВт	7700
1FNV1000T4V	FDN-130.1 V	С предфильтром 115,2 м³/ч, H=10, 380 В, 7,4 кВт	9258
1FNV1003T4V	FDN-123 V	С предфильтром 165,0 м³/ч, H=10, 380 В, 7,4 кВт	10680
1FNV1254T4V	FDN-124 V	С предфильтром 165,4 м³/ч, H=10, 380 В, 9,2 кВт	11094
1FNV1255T4V	FDN-125 V	С предфильтром 182,9 м³/ч, H=10, 380 В, 9,2 кВт	11994
1FNV1506T4V	FDN-126 V	С предфильтром 239,6 м³/ч, H=10, 380 В, 11,0 кВт	12838
1FNV1251T4V	FDN-131 V	С предфильтром 148,1 м³/ч, H=10, 380 В, 9,2 кВт	10003
1FNV1502T4V	FDN-132 V	С предфильтром 169,0 м³/ч, H=10, 380 В, 11,0 кВт	10961
1FNV2000T4V	FDN-133 V	С предфильтром 330,4 м³/ч, H=10, 380 В, 14,7 кВт	13177
1FNV2500T4V	FDN-134 V	С предфильтром 375,4 м³/ч, H=10, 380 В, 18,4 кВт	13749

Модель	Размеры, мм														
	A	B	C	D	E	H1	H2	H3	DA	IA	Nº tal.	DI	KI	LI	Nº tal.
FDN-127.1 V	280	194	400	330	260	150	285	641	250	19	8	200	160	19	4
FDN-128.1 V	280	194	400	330	260	150	285	641	250	19	8	200	160	19	4
FDN-129.1 V	280	257	390	330	260	150	285	801	285	19	8	220	180	19	8
FDN-130.1 V	280	257	390	400	290	185	335	801	285	19	8	220	180	19	8
FDN-123 V	355	260	330	400	290	185	300	801	340	19	8	250	210	19	8
FDN-124 V	355	260	330	400	290	185	300	801	340	19	8	250	210	19	8
FDN-125 V	355	260	330	500	290	215	365	801	395	19	8	250	210	19	8
FDN-126 V	355	310	400	500	290	215	365	921	395	19	8	250	210	19	8
FDN-131 V	280	257	400	400	290	185	335	801	340	19	8	220	180	19	8
FDN-132 V	280	310	400	400	290	185	335	921	340	19	12	220	180	19	8
FDN-133 V	355	310	390	500	290	215	365	963	395	23	12	250	210	19	8
FDN-134 V	355	310	390	500	290	215	365	921	395	23	12	250	210	19	8

Модель	Мощность кВт	Напряжение		Напор, м								DNA	DNI	Kg
		380 В	6	8	10	12	14	16	18	20	22			
		A	Производительность, м³/ч											
FDN-127.1 V	3,0	6,6	83,9	75,4	61,7	48,6	33,9	12,7	-	-	-	200	125	112,4
FDN-128.1 V	4,0	7,7	97,4	86,9	77,9	66,8	55,3	37,1	18,6	-	-	200	125	120,0
FDN-129.1 V	5,5	11,7	121,6	106,6	96,1	81,4	65,1	36,4	4,8	-	-	250	125	137,9
FDN-130.1 V	7,4	14,7	130,1	123,9	115,2	106,4	93,9	79,5	55,0	15,5	-	250	125	167,9
FDN-123 V	7,4	14,4	227,7	200,1	165,0	111,5	9,1	-	-	-	-	125	80	196,7
FDN-124 V	9,2	14,8	227,9	201,2	165,4	117,1	18,8	-	-	-	-	125	80	201,6
FDN-125 V	9,2	16,3	241,6	216,1	182,9	139,8	80,1	-	-	-	-	150	100	218,5
FDN-126 V	11,0	21,2	-	-	239,6	211,3	179,6	111,7	0,1	-	-	150	100	250,0
FDN-131 V	9,2	17,9	-	-	148,1	132,8	120,6	101,8	79,7	2,5	-	200	100	181,9
FDN-132 V	11,0	22,9	-	-	169,0	156,4	144,7	129,3	111,1	78,8	-	200	100	215,8
FDN-133 V	14,7	25,8	-	-	330,4	306,0	266,4	220,7	162,4	-	-	250	125	272,0
FDN-134 V	18,4	35,2	-	-	375,4	346,7	327,2	296,7	244,1	183,5	98,6	250	125	274,6

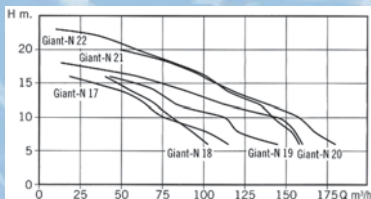

Центробежные насосы “F-GIANT-N”

Мощные насосы с предфильтрами. Могут использоваться в том числе и для перекачки морской воды. Двигатель – защита IP 55, 2850 оборотов в минуту.

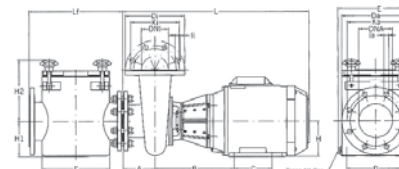
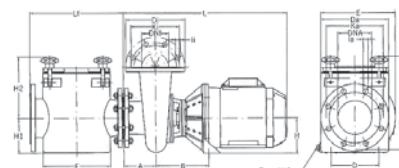
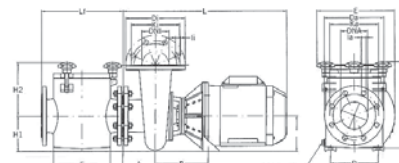

Артикул	Модель	Тип	Цена, €
1GNI0500T4V	F-GIANT-N-17	С предфильтром 76,5 м³/ч, H=10, 380 В, 3,0 кВт	2518
1GNI0558T4V	F-GIANT-N-18	С предфильтром 81,4 м³/ч, H=10, 380 В, 4,0 кВт	2975
1GNI0559T4V	F-GIANT-N-19	С предфильтром 113,7 м³/ч, H=10, 380 В, 4,0 кВт	3520
1GNI0750T4V	F-GIANT-N-20	С предфильтром 145,1 м³/ч, H=10, 380 В, 5,5 кВт	3580
1GNI1000T4V	F-GIANT-N-21	С предфильтром 158,6 м³/ч, H=10, 380 В, 7,4 кВт	3735
1GNI1250T4V	F-GIANT-N-22	С предфильтром 142,8 м³/ч, H=10, 380 В, 9,2 кВт	4235

Модель	Размеры, мм																
	D _A	K _A	I _A	D _I	K _I	I _I	№ tal.	A	B	C	D	E	F	G	H	L	L _I
F-GIANT-N-17	220	180	18	220	180	19	8	120	196	-	190	275	250	347	132	584	347
F-GIANT-N-18	220	180	18	220	180	19	8	120	196	-	190	275	250	347	132	606	347
F-GIANT-N-19	250	210	18	220	180	19	8	120	196	-	190	275	250	347	132	606	347
F-GIANT-N-20	250	210	18	220	180	19	8	120	292	140	216	312	250	360	132	724	347
F-GIANT-N-21	250	210	18	220	180	19	8	120	292	140	216	312	250	360	132	724	347
F-GIANT-N-22	250	210	18	220	180	19	8	120	292	140	216	312	250	360	132	724	347

Модель	Мощность кВт	Напряжение		Напор, м										DNA	DNI	Kg
		380 В	6	8	10	12	14	16	18	20	22	23				
		A	Производительность, м³/ч													
F-GIANT-N-17	3,0	6,4	114,8	99,1	76,5	64,4	47,2	18,6	-	-	-	-	100	100	28,9	
F-GIANT-N-18	4,0	6,7	102,7	93,4	81,4	69,7	55,9	39,2	-	-	-	-	100	100	37,4	
F-GIANT-N-19	4,0	8,2	145,6	120,1	113,7	82,3	59,0	-	-	-	-	-	125	100	50,7	
F-GIANT-N-20	5,5	10,4	159,3	155,7	145,1	110,9	88,7	60,2	13,6	-	-	-	125	100	59,0	
F-GIANT-N-21	7,4	12,8	179,0	166,4	158,6	137,0	116,3	98,8	79,0	49,8	-	-	125	100	64,5	
F-GIANT-N-22	9,2	15,1	158,6	150,3	142,8	133,0	114,4	106,6	81,8	59,4	36,1	10,4	125	100	73,5	



Чугунные и бронзовые предфильтры

Фланцы просверлены в соответствии со стандартом DIN 2501. Корзина из нержавеющей стали AISI-316. Максимальное рабочее давление – 2,5 бар.

Примечание:

При заказе бронзовых предфильтров цены и артикулы уточняйте у менеджеров.

Артикул	D1, мм	D2, мм	Цена, €
13510600000	Ø75	Ø75	750
13520800000	Ø90	Ø90	750
13530600000	Ø110	Ø75	870
13530800000	Ø110	Ø90	1185
13531000000	Ø110	Ø110	1185
13541000000	Ø140	Ø110	2265

Артикул	D1, мм	D2, мм	Цена, €
13541200000	Ø140	Ø140	2265
13551200000	Ø160	Ø140	3250
13551500000	Ø160	Ø160	3250
13561500000	Ø225	Ø160	3700
13651500000	Ø315	Ø160	3750
13652000000	Ø315	Ø225	3750

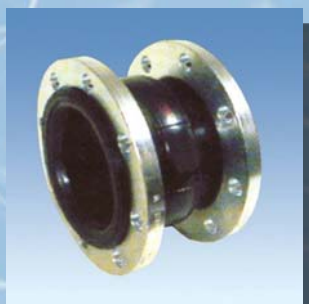

Амортизационные муфты

Фланцы из гальванизированной стали. Максимальная температура 95°C. Номинальное давление 10 кг/см² (PN10).

Артикул	Диаметр, мм	Цена, €
20231	Ø63	80
20232	Ø75	90
20233	Ø90	110
20234	Ø110	140

Артикул	Диаметр, мм	Цена, €
20235	Ø140	170
20236	Ø160	250
20237	Ø225	310
20238	Ø315	490



Панели управления





Панель управления фильтрацией

Панель управления фильтрацией с таймером и суточной программой для насосов. Логическая схема. Двойная степень защиты насоса от перегрузок.

Технические параметры:
Насос 220 В от 0,25 кВт до 2,2 кВт.
Насос 380 В до 4 кВт.
Защита IP-54.

Артикул	Цена, €
VC-006	272



Панель управления фильтрацией

Панель управления фильтрацией с таймером и суточной программой для насосов производительностью 5-50 м³/ч. Логическая схема.

Двойная степень защиты насоса от перегрузок.
В комплект не входит автоматический трехполюсный выключатель, без которого панель управления не функционирует.

Технические параметры:
Насос 220 В до 1,1 кВт.
Насос 380 В до 3 кВт.
Защита IP-54.

Артикул	Цена, €
PA-20-SD	145



Панели управления фильтрацией со встроенными трансформаторами

Панели управления фильтрацией со встроенными трансформаторами 300 Вт для подключения подводных светильников. С таймером и суточной программой. Логическая схема. Двойная степень защиты насоса от перегрузок.

В комплект не входит автоматический трехполюсный выключатель, без которого панель управления не функционирует.

Технические параметры:
Насос 220 В до 1,1 кВт.
Насос 380 В до 3 кВт.
Защита IP-54.

Трансформатор	Артикул	Цена, €
1 шт.	PA-330	285
2 шт.	PA-370	345



Автоматический трехполюсный выключатель с защитой по току

Артикул	Тип	Подбор выключателя по насосу		Цена, €
		230 В	380 В	
PM10	6 – 10 А	0,55 – 1,1 кВт	2,2 – 3,0 кВт	48
PM 4	2,5 – 4 А	0,25 – 0,37 кВт	0,75 – 1,5 кВт	48



Панель управления аттракционами

Панель управления аттракционами без таймера, с пневмопускателем.
 Логическая схема. Двойная степень защиты насоса от перегрузок.
 Технические параметры:
 Насос 220 В от 0,25 кВт до 2,2 кВт.
 Насос 380 В до 4 кВт.
 Защита IP-54.

Артикул	Цена, €
VC-045	390



Панель управления переливной емкостью и системой автоматического долива

Логическая схема.
 Управляет подпиткой, сервоклапаном и насосом фильтрации.
 Защита IP-54.
 В комплекте 4 уровневых зонда.

Артикул	Цена, €
VC-072	410



Панель управления системой автоматического долива

Панель управления системой автоматического долива для скиммерного бассейна.
 В комплекте с электромагнитным соленоидным клапаном, датчиком уровня, стеновой форсункой, закладной и регулятором уровня (А-007).
 Защита IP-54.

Артикул	Цена, €
YAE-051	440



Панель управления фильтрацией и теплообменником

Панель управления фильтрацией и теплообменником, с таймером и суточной программой для насосов. Встроенный термостат 0–40°C, датчик температуры. Логическая схема. Двойная степень защиты насоса от перегрузок.

Технические параметры:
 Насос 220 В от 0,25 кВт до 2,2 кВт.
 Насос 380 В до 4 кВт.
 Защита IP–54.

Артикул	Цена, €
VC-041	600



Панель управления фильтрацией и проточным электронагревателем

Панель управления фильтрацией и проточным электронагревателем, с таймером и суточной программой для насосов. Встроенный термостат 0–40°C, датчик температуры. Логическая схема. Двойная степень защиты насоса от перегрузок.

Для электронагревателей мощностью до 12 кВт включительно.
 Технические параметры:
 Насос 220 В от 0,25 кВт до 2,2 кВт.
 Насос 380 В до 4 кВт.
 Защита IP–54.

Артикул	Цена, €
VC-047	880



Панель автоматического управления 5-ти вентильной системы

Панель автоматического управления вентильной группой из 5–ти дроссельных заслонок, с таймером и суточной программой.

Логическая схема.
 Защита IP–54.

Артикул	Цена, €
VC-067	1850



Лестницы и поручни





Лестницы "MC"

Лестницы изготовлены из полированной нержавеющей стали. Укомплектованы анкерными креплениями. Ступени лестниц выполнены из нержавеющей стали со специальным профилем, обеспечивающим отсутствие скольжения и гигиеничность. Внешний диаметр трубы 42 мм.

Сталь AISI-304

Тип	Артикул	Цена, €
Лестница с 2 ступенями	WL-MC202	150
Лестница с 3 ступенями	WL-MC203	174
Лестница с 4 ступенями	WL-MC204	194
Лестница с 5 ступенями	WL-MC205	228

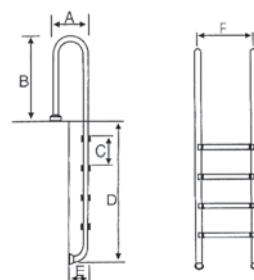

Кол-во ступеней	Размеры, мм					
	A	B	C	D	E	F
2	320	630	250	680	170	500
3	320	630	250	930	170	500
4	320	630	250	1180	170	500
5	320	630	250	1430	170	500

Лестницы "SL"

Лестницы изготовлены из полированной нержавеющей стали. Укомплектованы анкерными креплениями. Ступени лестниц выполнены из нержавеющей стали со специальным профилем, обеспечивающим отсутствие скольжения и гигиеничность.

Внешний диаметр трубы 42 мм.

Сталь AISI-304

Тип	Артикул	Цена, €
Лестница с 3 ступенями	WL-SL203	176
Лестница с 4 ступенями	WL-SL204	202
Лестница с 5 ступенями	WL-SL205	232

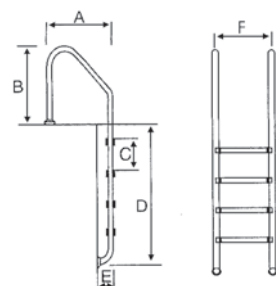

Кол-во ступеней	Размеры, мм					
	A	B	C	D	E	F
3	645	720	250	830	170	500
4	645	720	250	1080	170	500
5	645	720	250	1330	170	500

Лестницы "STANDARD"

Лестницы изготовлены из полированной нержавеющей стали. Укомплектованы анкерными креплениями. Ступени "Luxe". Внешний диаметр трубы 43 мм.

Сталь AISI-304

Тип	Артикул	Цена, €
Лестница с 3 ступенями	PS-0106	236
Лестница с 4 ступенями	PS-0107	280
Лестница с 5 ступенями	PS-0108	306

Сталь AISI-316

Тип	Артикул	Цена, €
Лестница с 3 ступенями	PS-0152-L	315
Лестница с 4 ступенями	PS-0153-L	365
Лестница с 5 ступенями	PS-0154-L	390

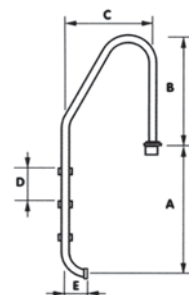

Кол-во ступеней	Размеры, мм				
	A	B	C	D	E
3	960	590	645	250	190
4	1210	590	645	250	190
5	1460	590	645	250	190



Лестницы "MIXTO"

Лестницы изготовлены из полированной нержавеющей стали. Укомплектованы анкерными креплениями. Ступени "Luxe". Внешний диаметр трубы 43 мм.

Сталь AISI-304

Тип	Артикул	Цена, €
Лестница с 3 ступенями	PS-0306	236
Лестница с 4 ступенями	PS-0307	280
Лестница с 5 ступенями	PS-0308	306

Сталь AISI-316

Тип	Артикул	Цена, €
Лестница с 3 ступенями	PS-0352-L	315
Лестница с 4 ступенями	PS-0353-L	365
Лестница с 5 ступенями	PS-0354-L	390

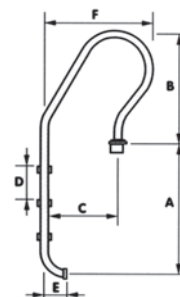

Кол-во ступеней	Размеры, мм					
	A	B	C	D	E	F
3	960	590	645	250	190	550
4	1210	590	645	250	190	550
5	1460	590	645	250	190	550

Лестницы "MURO"

Лестницы изготовлены из полированной нержавеющей стали. Укомплектованы анкерными креплениями. Ступени "Luxe". Внешний диаметр трубы 43 мм.

Сталь AISI-304

Тип	Артикул	Цена, €
Лестница с 2 ступенями	PS-0205	215
Лестница с 3 ступенями	PS-0206	236
Лестница с 4 ступенями	PS-0207	280
Лестница с 5 ступенями	PS-0208	306

Сталь AISI-316

Тип	Артикул	Цена, €
Лестница с 3 ступенями	PS-0252-L	315
Лестница с 4 ступенями	PS-0253-L	365
Лестница с 5 ступенями	PS-0254-L	390

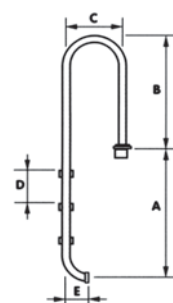

Кол-во ступеней	Размеры, мм				
	A	B	C	D	E
2	710	590	365	250	190
3	960	590	365	250	190
4	1210	590	365	250	190
5	1460	590	365	250	190



Лестницы "OVERFLOW"

Лестницы изготовлены из полированной нержавеющей стали. Укомплектованы анкерными креплениями. Ступени "Luxe". Внешний диаметр трубы 43 мм.

Сталь AISI-316

Тип	Артикул	Цена, €
Лестница с 2 ступенями	PS-0801	460
Лестница с 3 ступенями	PS-0802	490
Лестница с 4 ступенями	PS-0803	530
Лестница с 5 ступенями	PS-0804	580

Кол-во ступеней	Размеры, мм						
	A	B	C	D	E	F	G
2	1390	680	250	710	842	180	500
3	1640	680	250	960	842	180	500
4	1890	680	250	1210	842	180	500
5	2140	680	250	1460	842	180	500

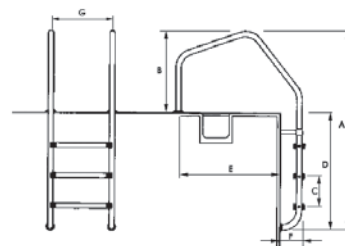

Нижние части лестниц

Лестницы изготовлены из полированной нержавеющей стали. Внешний диаметр трубы 43 мм. Ступени "Luxe".

Сталь AISI-304

Тип	Артикул	Цена, €
Лестница с 2 ступенями	PS-0313pl	190
Лестница с 3 ступенями	PS-0314pl	260
Лестница с 4 ступенями	PS-0315pl	310
Лестница с 5 ступенями	PS-0316pl	350

Кол-во ступеней	Размеры, мм			
	A	B	C	D
2	470	310	190	250
3	720	560	190	250
4	970	810	190	250
5	1220	1060	190	250

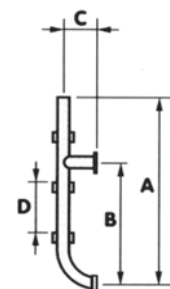

Поручни для выхода из бассейна

Комплект состоит из фланцев и двух поручней, изготовленных из полированной нержавеющей стали. Внешний диаметр трубы 43 мм.

Сталь AISI-304

Артикул	Цена за комплект, €
PS-0300	295

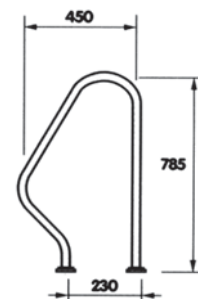

Поручни для выхода из бассейна

Комплект состоит из фланцев и двух поручней, изготовленных из полированной нержавеющей стали. Внешний диаметр трубы 43 мм.

Сталь AISI-304

Артикул	Цена за комплект, €
PS-0400	360

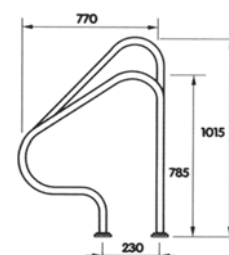



Поручни для выхода из бассейна

Комплект состоит из фланцев и двух поручней, изготовленных из полированной нержавеющей стали. Внешний диаметр трубы 43 мм.

Сталь AISI-316

Артикул	Размеры, мм			Цена за комплект, €
	L	A	B	
00037	1524	800	855	550

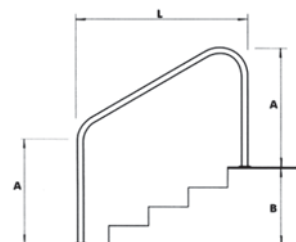

Поручень для выхода из бассейна

Комплект состоит из фланцев и одного поручня, изготовленных из полированной нержавеющей стали. Внешний диаметр трубы 43 мм.

Сталь AISI-316

Артикул	Размеры, мм			Цена за комплект, €
	L	A	B	
07781	1250	800	203	290

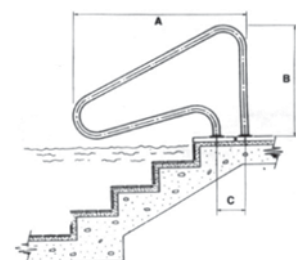

Поручни стеновые

Поручни изготовлены из полированной нержавеющей стали. Внешний диаметр трубы 40 мм. Крепежная часть в комплект не входит.

Сталь AISI-304

Артикул	Длина, м	Цена, €
АТ-11.01	0,5	114
АТ-11.02	1,0	138
АТ-11.03	1,5	162
АТ-11.04	2,0	183
АТ-11.05	2,5	207
АТ-11.06	3,0	234

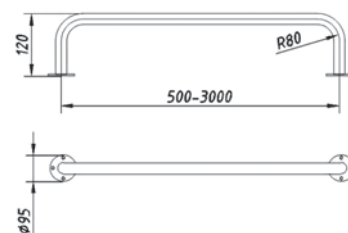

Анкер крепления для стеновых поручней

Анкеры изготовлены из полированной нержавеющей стали. В комплект входит уплотнения, дюбеля и саморезы.

Сталь AISI-304

Артикул	Тип	Цена, €
АТ-10.05	Анкер крепления поручня	26

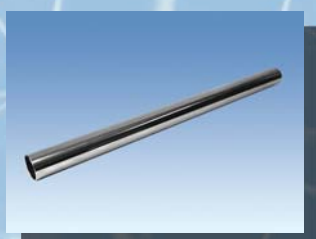
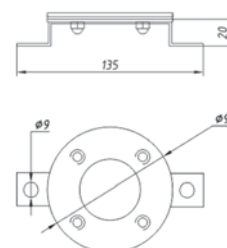

Поручень прямой

Поручень изготовлен из полированной нержавеющей стали. Внешний диаметр трубы 40 мм. Крепежная часть в комплект не входит.

Сталь AISI-304

Артикул	Тип	Цена за 1 м.п., €
АТ-11.12	Труба без заглушек	45





Анкер крепления для лестниц

Анкер изготовлен из полированной нержавеющей стали. Внешний диаметр для крепления в трубу 40 мм. Крепежная часть в комплект не входит.

Сталь AISI-304

Артикул	Тип	Цена за шт., €
АТ-10.06	Анкер крепления лестницы	36

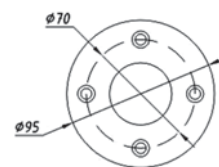

Кронштейн для прямых поручней

Кронштейн изготовлен из полированной нержавеющей стали. Устанавливается на расстоянии от 0,75 м до 1,2 м.

Сталь AISI-304

Артикул	Цена, €
АТ-11.08	63

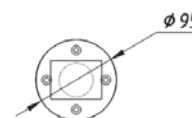
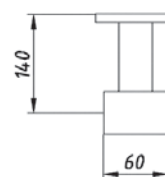

Угловой элемент 90° для прямых поручней

Поручень изготовлен из полированной нержавеющей стали. Внешний диаметр трубы 40 мм.

Сталь AISI-304

Артикул	Цена, €
АТ-11.09	45



Торцевая заглушка для прямых поручней

Заглушка изготовлена из полированной нержавеющей стали. Внешний диаметр 37 мм.

Сталь AISI-304

Артикул	Цена, €
АТ-11.10	15

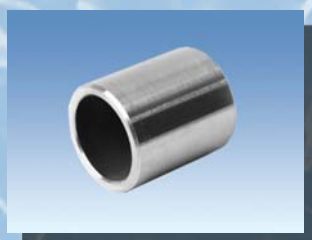

Соединительная втулка для прямых поручней

Втулка изготовлена из полированной нержавеющей стали. Внешний диаметр 37 мм.

Сталь AISI-304

Артикул	Цена, €
АТ-11.11	14

Монтажный комплект для поручней

В комплект входит уплотнения, дюбеля и саморезы.

Тип	Цена, €
Комплект саморезов и дюбелей (8шт.)	7
Комплект уплотнений (2шт.)	2



Переливной лоток





Модули решетки перелива из ABS-пластика

В 1 м – 42 элемента.

Тип	Артикул	Цена, €
Высота 35 мм, ширина 195 мм	1748220	32
Высота 35 мм, ширина 245 мм	1748221	37
Высота 35 мм, ширина 295 мм	1748222	39
Высота 35 мм, ширина 335 мм	1748223	42

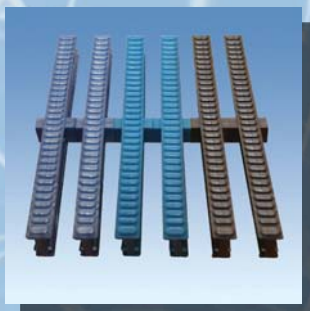

Модули цветной решетки перелива из ABS-пластика

В 1 м – 42 элемента.

Возможна индивидуальная покраска модулей решетки под заказ (от 100 п.м.).

Тип	Артикул	Цена, €
Высота 35 мм, ширина 195 мм, синий/голубой/серебристый	1748220DB/B/S	34
Высота 35 мм, ширина 245 мм, синий/голубой/серебристый	1748221DB/B/S	42



Угловые элементы 45° для переливных каналов из ABS-пластика

Тип	Артикул	Цена, €
Высота 35 мм, ширина 195 мм	RJ032391	33
Высота 35 мм, ширина 245 мм	RJ032392	39
Высота 35 мм, ширина 295 мм	RJ032393	39
Высота 35 мм, ширина 335 мм	RJ032394	44



Угловые элементы 90° для переливных каналов из ABS-пластика

Тип	Артикул	Цена, €
Высота 35 мм, ширина 195 мм	RJ032383	39
Высота 35 мм, ширина 245 мм	RJ032384	42
Высота 35 мм, ширина 295 мм	RJ032385	53
Высота 35 мм, ширина 335 мм	RJ032386	58



Дренаж лотка перелива из ABS-пластика

Внутренний диаметр 63 мм. Максимальный поток 9000 л/ч.

Артикул	Цена, €
00302	10



Опорный профиль решетки из ABS-пластика

Подходит для решетки высотой 22 и 35 мм.
Внутренние размеры: 24 мм x 36 мм.

Артикул	Цена, €
00224	11

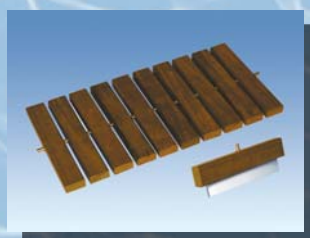
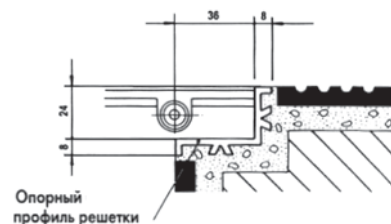

Решетка перелива из дерева

Размеры одного модуля: 245 x 500 x 22 мм.

Тип	Артикул	Цена, €
Модуль решетки	986	196
Угловой соединительный элемент модуля решетки	988	42



Закладные в чашу бассейна





Скиммеры для бетонного бассейна

Скиммеры из ABS-пластика с квадратной крышкой.
Рекомендуемый поток воды 5000–7500 л/ч.

Без декоративной рамки

Артикул	Размеры, мм, дюйм											Цена, €
	A	B	C	D	E	F	G	H	I	J	L	
A-001	220	168	1 1/2"	50	237	125	40	403	200	148	253	50
A-003	238	185	1 1/2"	50	237	125	40	403	200	148	273	75

С декоративной рамкой

Артикул	Размеры, мм, дюйм											Цена, €
	A	B	C	D	E	F	G	H	I	J	L	
A-002	422	207	1 1/2"	50	237	125	40	403	386	170	455	80
A-004	422	207	1 1/2"	50	237	125	40	403	386	170	455	95

Скиммеры для пленочного бассейна

Скиммеры из ABS-пластика с квадратной крышкой.
Рекомендуемый поток воды 5000–7500 л/ч.

Без декоративной рамки

Артикул	Размеры, мм, дюйм											Цена, €
	A	B	C	D	E	F	G	H	I	J	L	
A-003-L	238	185	1 1/2"	50	237	125	40	403	200	148	273	90

С декоративной рамкой

Артикул	Размеры, мм, дюйм											Цена, €
	A	B	C	D	E	F	G	H	I	J	L	
A-004-L	422	207	1 1/2"	50	237	125	40	403	386	170	455	99



A-001

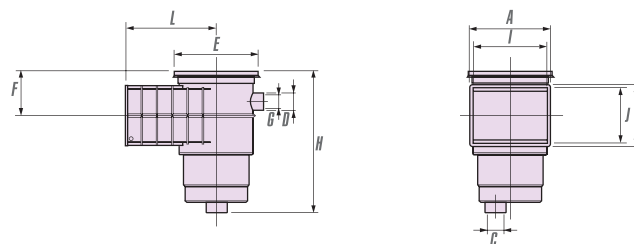

A-003, A-003-L

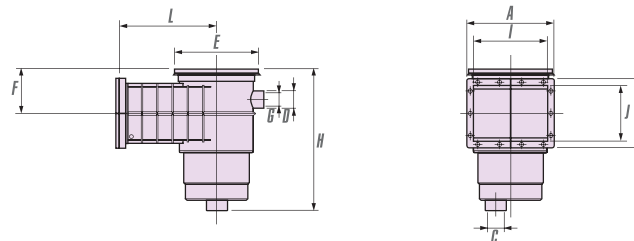

A-002, A-004, A-004-L

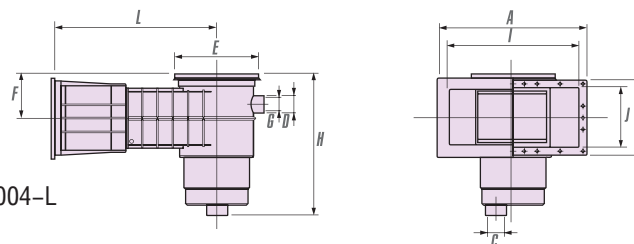



Скиммеры для бетонного и пленочного бассейнов

Скиммеры из ABS-пластика с квадратной крышкой.

Рекомендуемый поток воды 5000–7500 л/ч.

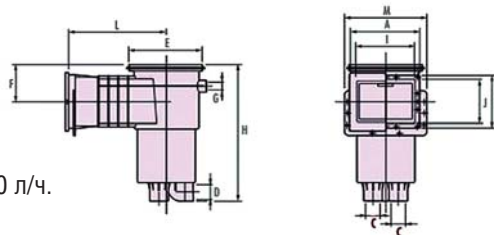

Артикул	Тип скиммера	Тип бассейна	Размеры, мм, дюйм											Цена, €	
			A	B	C	D	E	F	G	H	I	J	L		M
E-008	Без декоративной рамки	Бетон	246	193	2"	63	266	114	32	480	215	160	349	298	99
E-011	С декоративной рамкой	Пленка	246	193	2"	63	266	114	32	480	215	160	349	298	110



Скиммеры для бетонного бассейна

Скиммеры из ABS-пластика.

Рекомендуемый поток воды 5000–7500 л/ч.

С декоративной рамкой

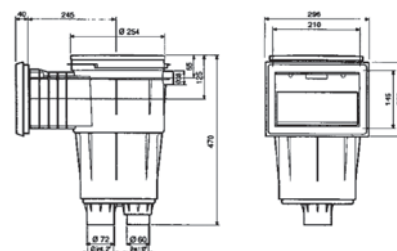

Тип	Артикул	Цена, €
С круглой крышкой	A-058	105
С квадратной крышкой	A-059	115



Скиммеры для пленочного бассейна

Скиммеры из ABS-пластика.

Рекомендуемый поток воды 5000–7500 л/ч.

С декоративной рамкой

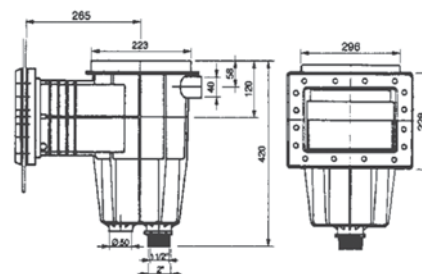

Тип	Артикул	Цена, €
С круглой крышкой	A-054	120
С квадратной крышкой	A-055	122

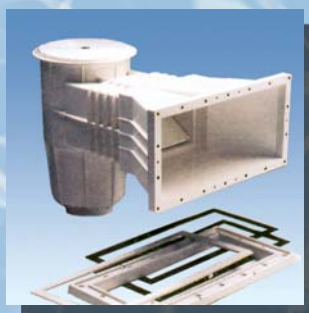

С декоративной рамкой

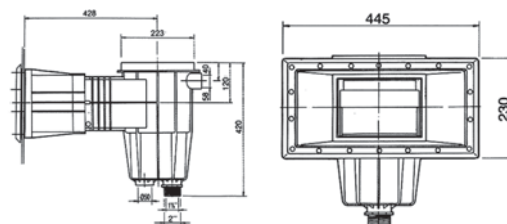

Тип	Артикул	Цена, €
С круглой крышкой	A-057	138
С квадратной крышкой	A-056	145



Скиммер универсальный

Рекомендуемый поток воды 5000 л/ч.

Изготовлен из ABS-пластика.

Комплектуется подающей форсункой.



Артикул	Цена, €
A-050-B	38



Скиммеры навесные

Скиммеры из ABS-пластика.
 Монтируются на узкий или широкий борт бассейна.
 Комплекуются шлангами для подключения насоса, подающей форсункой.
 Предусматривается подключение шланга водного пылесоса Ø38.
 Рекомендуемый поток воды 5000 л/ч.

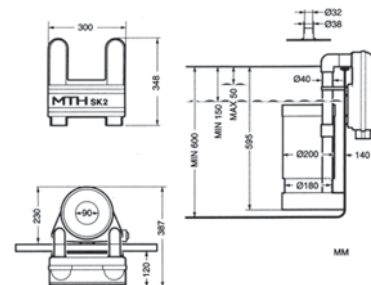

Тип	Артикул	Цена, €
SK-2 на узкий борт	2032100	270
SK-2 на широкий борт	2032110	270

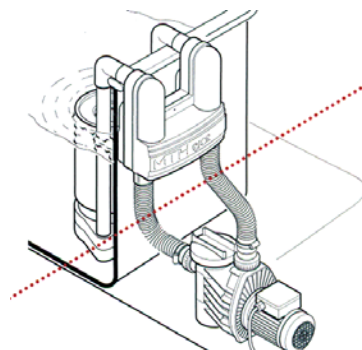
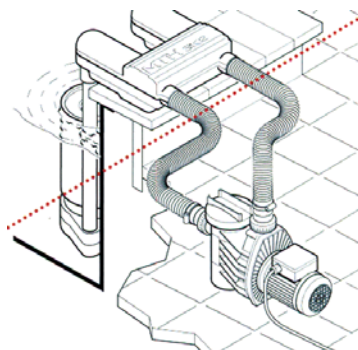

Кольцо удлинения крышки скиммера
 Выполнено из ABS-пластика.

Артикул	Цена, €
E-016	8



Регулятор уровня

Выполнен из ABS-пластика.

Артикул	Цена, €
A-007	71

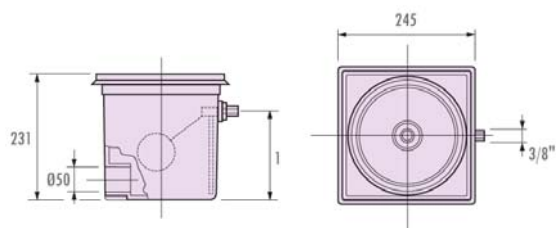

Клапан регулировки уровня

Соединительный патрубок 3/8".

Артикул	Цена, €
00256	35



Скиммер “V-35л” с клапаном регулировки уровня воды

Универсальный скиммер изготовлен из полированной нержавеющей стали AISI-304. Подключение: внутренняя резьба 2”. Рекомендуемый поток воды 5000–7500 л/ч.

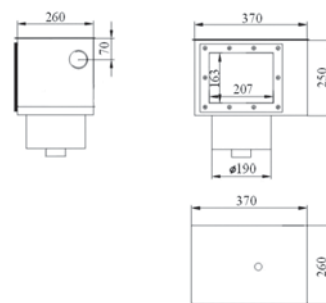

Артикул	Тип	Цена, €
AT- 05.13	с клапаном регулировки уровня воды	483



Скиммер “V-25л”

Скиммер изготовлен из полированной нержавеющей стали AISI-304. Подключение: внутренняя резьба 2”. Рекомендуемый поток воды 5000–7500 л/ч.

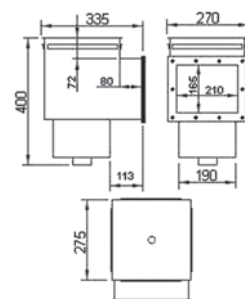

Артикул	Тип	Цена, €
AT- 05.07	Универсальный	453



Скиммер “V-15л”

Скиммер изготовлен из полированной нержавеющей стали AISI-304. Подключение: внутренняя резьба 2”. Рекомендуемый поток воды 5000–7500 л/ч.

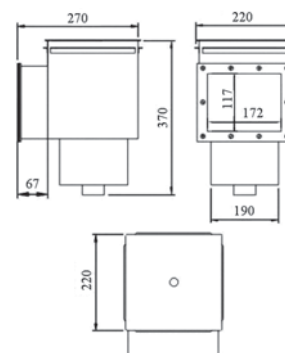

Артикул	Тип	Цена, €
AT- 05.01	Универсальный	435



Скиммер “КОМПАКТ”

Скиммер изготовлен из полированной нержавеющей стали AISI-304. Подключение: внутренняя резьба 2”. Рекомендуемый поток воды 5000–7500 л/ч.

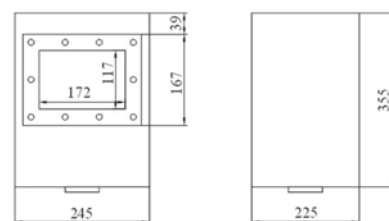

Артикул	Тип	Цена, €
AT- 05.05	Универсальный	245



Регулятор уровня воды

Регулятор изготовлен из полированной нержавеющей стали AISI-304.
Подключение: внутренняя резьба 1 1/2".

Артикул	Цена, €
AT-13.08	222

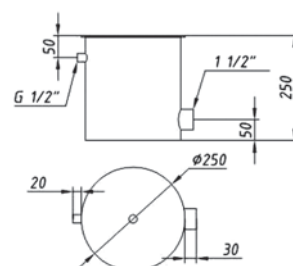

Крышка "GRP" для регулятора уровня воды

Крышка изготовлена из полированной нержавеющей стали AISI-304.
Подходит к регулятору уровня воды А-007.

Артикул	Цена, €
AT-13.05	53

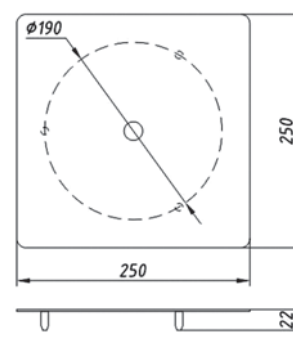

Крышка для скиммеров

Крышка изготовлена из полированной нержавеющей стали AISI-304.

Артикул	Цена, €
AT-13.06 для V-15л	47
AT-13.07 для V-25л	53

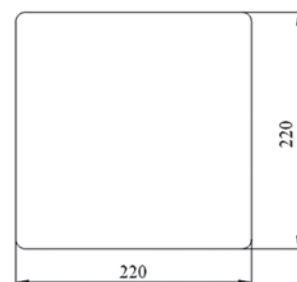



Квадратный донный слив из ABS-пластика для бетонного бассейна

Артикул	Патрубок, дюйм	Поток м ³ /ч	Цена, €
A014	2" (внутр.)	13	24



Квадратный донный слив из ABS-пластика для пленочного бассейна

Артикул	Патрубок, дюйм	Поток м ³ /ч	Цена, €
A014L	2" (внутр.)	13	55

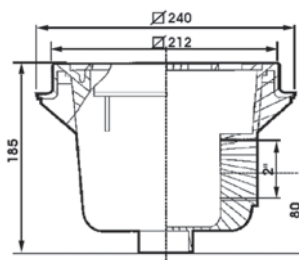

Круглый донный слив из ABS-пластика для бетонного бассейна

Артикул	Патрубок, дюйм	Поток м ³ /ч	Диаметр, мм	Цена, €
A040	2" (внутр.)	13	280	37



Круглый донный слив из ABS-пластика для пленочного бассейна

Артикул	Патрубок, дюйм	Поток м ³ /ч	Диаметр, мм	Цена, €
SU001	2" (внутр.)	13	292	54

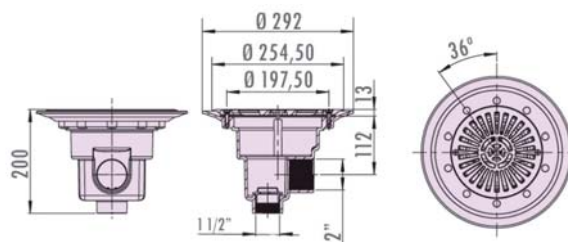

Донный слив с патрубком для общественного бетонного бассейна

Выполнены из ABS-пластика с накладкой из нержавеющей стали AISI-316.

Патрубок, мм	Артикул	Поток м ³ /ч	Цена, €
∅90	20283	27	370
∅110	20284	33,5	390

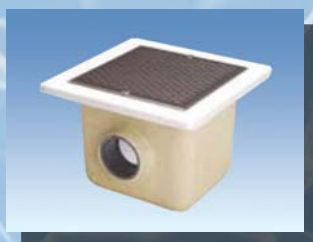

Донный слив с патрубком для общественного пленочного бассейна

Выполнены из ABS-пластика с накладкой из нержавеющей стали AISI-316.

Патрубок, мм	Артикул	Поток м ³ /ч	Цена, €
∅90	20075	27	590
∅110	20290	33,5	630

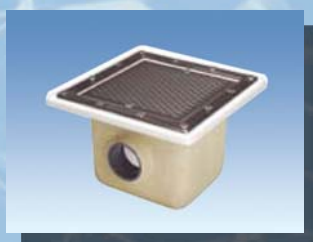



Круглые донные сливы из ABS-пластика с патрубком

Подсоединение: внутренняя резьба.

Тип	Артикул	Поток м³/ч	Цена, €
1 1/2" для бетонного бассейна	A-008	7	19
1 1/2" для пленочного бассейна	A-009-L	7	36
2" для бетонного бассейна	A-008-2	13	19
2" для пленочного бассейна	A-009-2L	13	36

Артикул	Размеры, мм, дюйм				
	A	B	C	D	E
A-008	160	1 1/2"	1 1/2"	189	197
A-008-2	160	2"	1 1/2"	189	197
A-009-L	160	1 1/2"	1 1/2"	189	197
A-009-2L	160	2"	1 1/2"	189	197

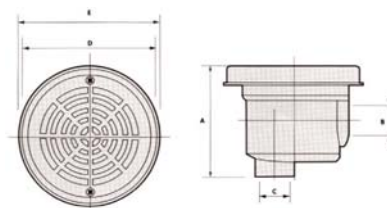

AT- 04.01

Круглые донные сливы из нержавеющей стали с патрубком

Выполнены из полированной нержавеющей стали AISI-304.
Подсоединение: внутренняя резьба.

Тип	Артикул	Поток м³/ч	Диаметр, мм	Цена, €
1 1/2" для пленочного бассейна	AT-04.01	7	155	101
1 1/2" для бетонного бассейна	AT-04.09	7	155	78
2" для пленочного бассейна	AT-04.02	13	165	108
2" для пленочного бассейна	AT-04.03	13	250	249
2 1/2" внешн. для пленочного бассейна	AT-04.04	18	320	282



AT- 04.09



AT- 04.02



AT- 04.03



AT- 04.04

AT- 04.01

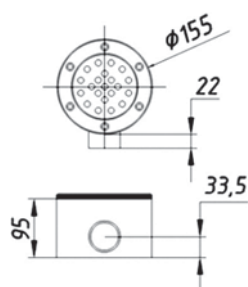

AT- 04.09

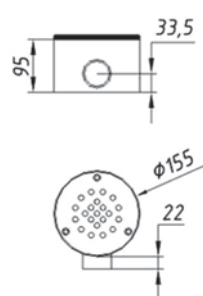

AT- 04.02

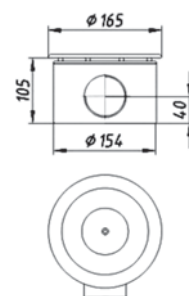

AT- 04.03

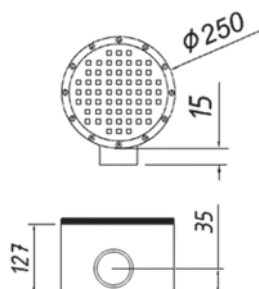

AT- 04.04

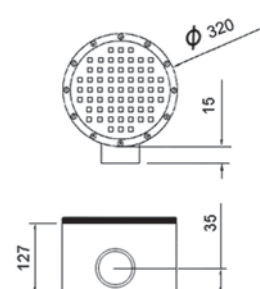



Круглые донные сливы из нержавеющей стали с патрубком

Выполнены из полированной нержавеющей стали AISI-304.
Подсоединение: внутренняя резьба.

Тип	Артикул	Поток м³/ч	Диаметр А, мм	Цена, €
1 1/2" для бетонного бассейна	AT-04.10	7	160	56
2" для бетонного бассейна	AT-04.11	13	260	138

AT- 04.10 AT- 04.11

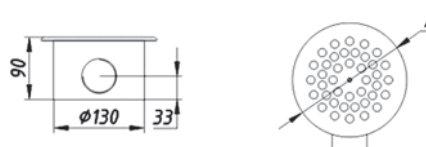

Квадратные донные сливы из нержавеющей стали с патрубком

Выполнены из полированной нержавеющей стали AISI-304.
Подсоединение: внутренняя резьба.

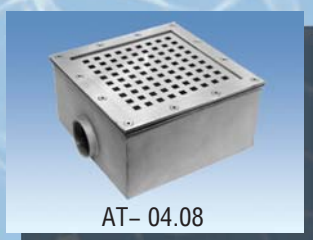
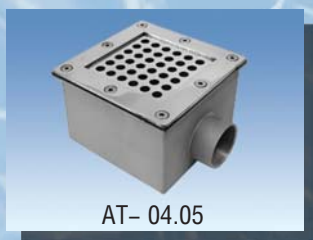

Тип	Артикул	Поток м³/ч	Диаметр, мм	Цена, €
1 1/2" для пленочного бассейна	AT-04.05	7	150	96
1 1/2" для пленочного бассейна	AT-04.06	7	165	99
1 1/2" для бетонного бассейна	AT-04.07	7	165	75
2" для пленочного бассейна	AT-04.08	13	250	261

AT- 04.05

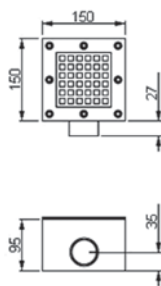

AT- 04.06

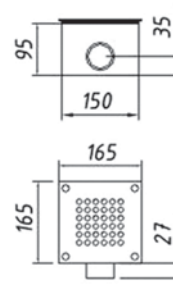

AT- 04.07

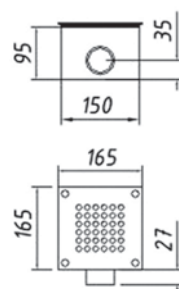

AT- 04.08

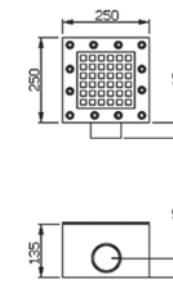



Водозабор из ABS-пластика для бетонного бассейна с патрубком Ø 63

Артикул	Поток м³/ч	Цена, €
15863	13,5	21

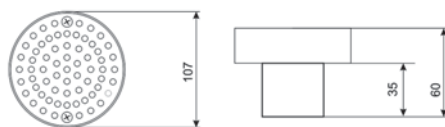

Водозабор из ABS-пластика для пленочного бассейна с патрубком Ø63

Артикул	Поток м³/ч	Цена, €
15864	13,5	32

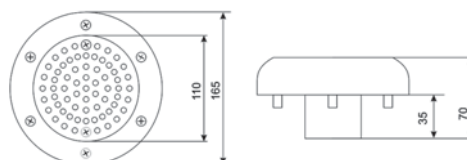

11796

Водозаборы из ABS-пластика с патрубком Ø90

С накладкой из ABS-пластика

Тип	Артикул	Поток м³/ч	Цена, €
Для бетонного бассейна	11796	20-26	42
Для пленочного бассейна	11795	20-26	101

11796

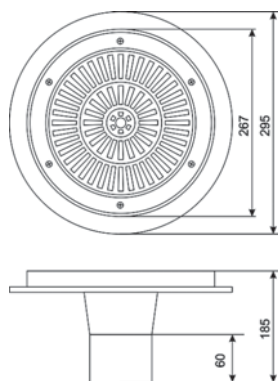

11795

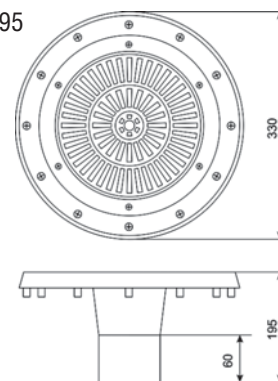

11795

С накладкой из нержавеющей стали AISI-304

Тип	Артикул	Поток м³/ч	Цена, €
Для бетонного бассейна	08317	20-26	120
Для пленочного бассейна	08316	20-26	170

08317

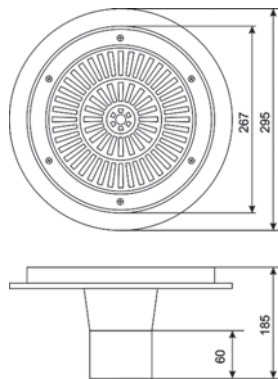

08316

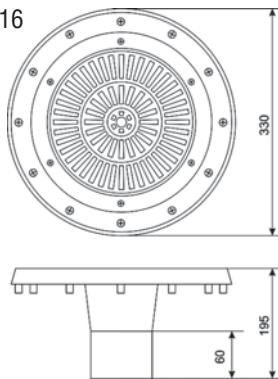

08317



08316

Водозаборы из нержавеющей стали

Выполнены из полированной нержавеющей стали AISI-304.

Диаметр, мм	Тип	Артикул	Подсоед-дюйм	Поток м ³ /ч	Цена, €
155	Для пленочного бассейна	AT-06.01	2" внутр.	13,5	116
160	Для пленочного бассейна	AT-06.02	2" внутр.	13,5	105
250	Для пленочного бассейна	AT-06.03	2 1/2" внешн.	20	303
250	Для пленочного бассейна	AT-06.04	2 1/2" внешн.	20	324
90	Для бетонного бассейна	AT-06.08	1 1/2" внешн.	10	60
140	Для бетонного бассейна	AT-06.09	2" внешн.	13,5	78

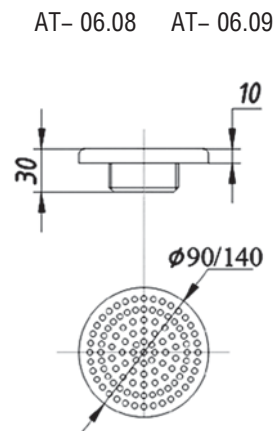
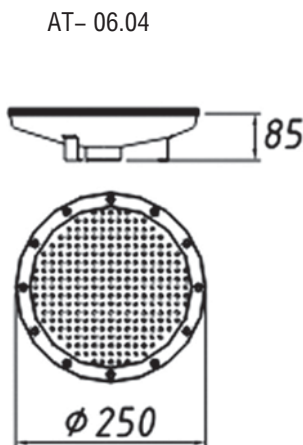
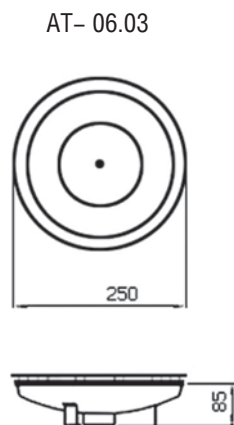
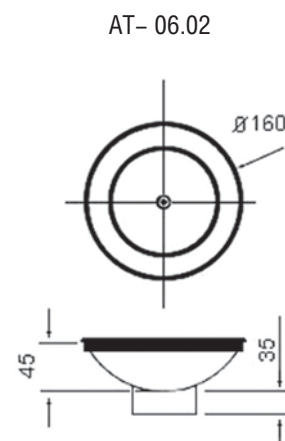
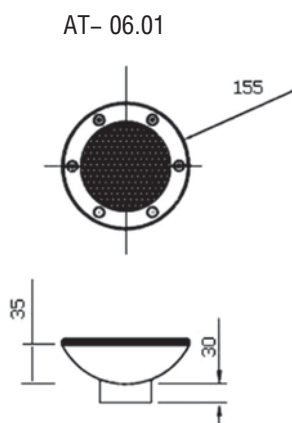

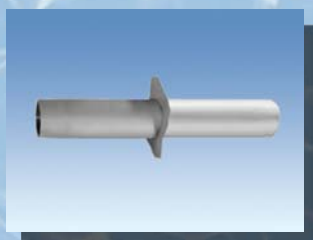

Форсунки стеновые

Выполнены из полированной нержавеющей стали AISI-304.
Подсоединение: внешняя резьба.

Тип	Артикул	Поток м ³ /ч	Цена, €
1 1/2" для пленочного бассейна	AT-03.01	4,5	70
1 1/2" для бетонного бассейна	AT-03.02	4,5	57
1" для пленочного бассейна	AT-03.03	2	56

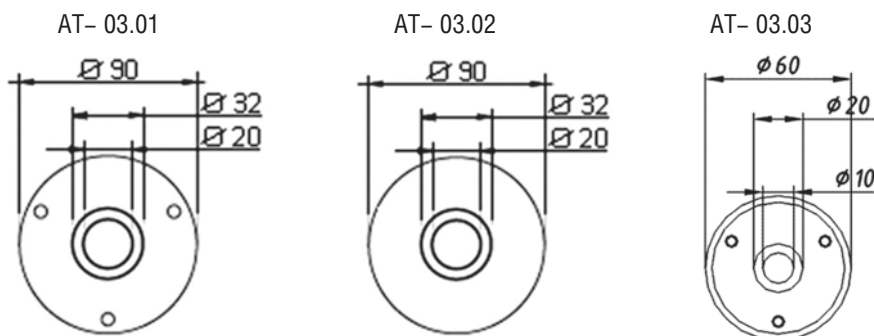

Форсунки стеновые для подключения водного пылесоса

Выполнены из полированной нержавеющей стали AISI-304.

Тип	Артикул	Подсоединение, дюйм		Цена, €
Для бетонного бассейна	AT-08.04	1 1/2" внутр.	2" внеш.	54
Для пленочного бассейна	AT-08.01	1 1/2" внутр.	2" внеш.	63

AT- 08.04

AT- 08.01

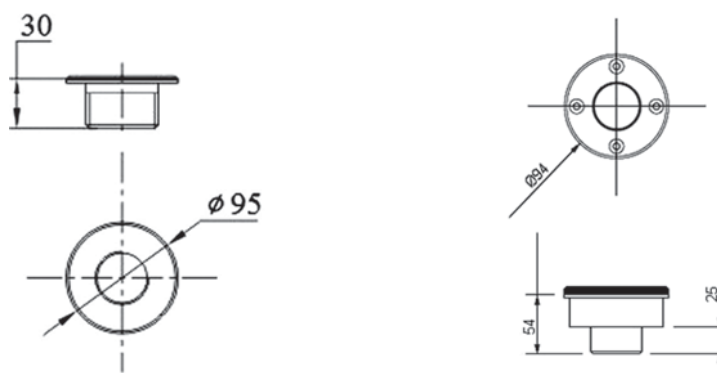

Стеновой проход для форсунок

Выполнен из нержавеющей стали AISI-304.
Подсоединение: внутренняя резьба.

Артикул	А, длина (мм)	В, размер (дюйм)	С, размер (дюйм)	Цена, €
AT-09.01	300	1 1/2"	1 1/2"	50
AT-09.02	400	1 1/2"	1 1/2"	57
AT-09.03	300	2"	2"	65
AT-09.04	400	2"	2"	69

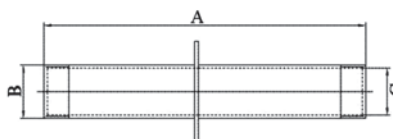



Форсунки донные для бетонного бассейна

Выполнены из полированной нержавеющей стали AISI-304.
Подсоединение: внешняя резьба.

Тип	Артикул	Поток м ³ /ч	Цена, €
1 1/2" для бетонного бассейна	AT-03.07	5	51
1 1/2" для бетонного бассейна	AT-03.08	5	56
1 1/2" для бетонного бассейна	AT-03.09	5	56

AT- 03.07

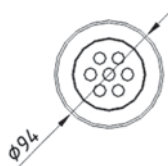

AT- 03.08

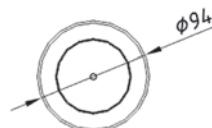

AT- 03.09

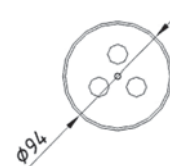

Форсунки донные для пленочного бассейна

Выполнены из полированной нержавеющей стали AISI-304.
Подсоединение: внешняя резьба.

Тип	Артикул	Поток м ³ /ч	Цена, €
1 1/2" для пленочного бассейна	AT-03.04	5	63
1 1/2" для пленочного бассейна	AT-03.05	5	65
1 1/2" для пленочного бассейна	AT-03.06	5	65

AT- 03.04

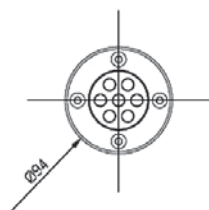

AT- 03.05

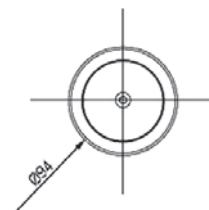

AT- 03.06

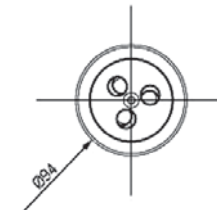

Стеновая форсунка для бетонного бассейна

Выполнена из ABS-пластика.

 Клеевое соединение $\varnothing 50$ в трубу.

Артикул	Поток м ³ /ч	Цена, €
A-010	4,5	7

Стеновая форсунка для бетонного бассейна

Выполнена из ABS-пластика.

С внешней резьбой 2" и внутренней резьбой 1 1/2".

Артикул	Поток м ³ /ч	Цена, €
A-011	4,5	8,5

Стеновая форсунка для бетонного бассейна

Выполнена из ABS-пластика.

 С внешней резьбой 2" и внутренний $\varnothing 50$.

Артикул	Поток м ³ /ч	Цена, €
A-038	4,5	11

Стеновая форсунка для бетонного бассейна

Выполнена из ABS-пластика.

 Соединение $\varnothing 63$ под вклейку в трубу.

Артикул	Поток м ³ /ч	Цена, €
A-039	4,5	11

Форсунка подключения водного пылесоса для бетонного бассейна

Выполнена из ABS-пластика.

 Внутреннее соединение $\varnothing 50$ и внешнее $\varnothing 63$ под вклейку.

Артикул	Цена, €
A-030	9

Форсунка подключения водного пылесоса для бетонного бассейна

Выполнена из ABS-пластика.

С внешней резьбой 2" и внутренней резьбой 1 1/2".

Артикул	Цена, €
A-012	7

Форсунка подключения водного пылесоса для бетонного бассейна

Выполнена из ABS-пластика.

 С внешней резьбой 2" и внутренний $\varnothing 50$.

Артикул	Цена, €
A-041	10



Стеновая форсунка для пленочного бассейна

Выполнена из ABS-пластика.

С внешней резьбой 2" и внутренней 1 1/2".

Артикул	Поток м ³ /ч	Цена, €
A-013	4,5	16



Стеновая форсунка для пленочного бассейна

Выполнена из ABS-пластика.

С внешней резьбой 2" и внутренний Ø50.

Артикул	Поток м ³ /ч	Цена, €
A-031	4,5	26



Форсунка подключения водного пылесоса для пленочного бассейна

Выполнена из ABS-пластика.

С внешней резьбой 2" и внутренней 1 1/2".

Артикул	Цена, €
A-025	16



Форсунка подключения водного пылесоса для пленочного бассейна

Выполнена из ABS-пластика.

С внешней резьбой 2" и внутренней Ø50.

Артикул	Цена, €
A-053	24



Закладные из ABS-пластика для форсунок

Подсоединение: внутренняя резьба.

Артикул	Тип	Цена, €
A-028	С резьбой 1 1/2"	11
A-029	Под вклейку Ø50	11

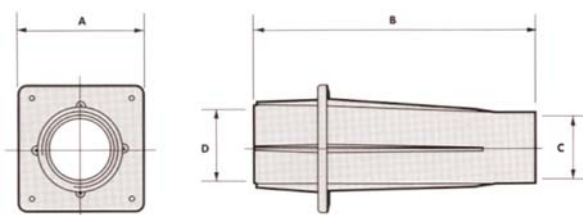

Артикул	Размеры, мм, дюйм			
	A	B	C	D
A-028	110	246	1 1/2"	2"
A-029	110	246	Ø50	2"



Донная форсунка для бетонного бассейна

Выполнена из ABS-пластика.
С внешней резьбой 2" и внутренней 1 1/2".
Максимальный поток 12 м³/ч. Рекомендуемый поток 5–6 м³/ч.

Артикул	Цена, €
A-042	12



Донная форсунка для пленочного бассейна

Выполнена из ABS-пластика.
С внешней резьбой 2" и внутренней 1 1/2".
Максимальный поток 12 м³/ч. Рекомендуемый поток 5–6 м³/ч.

Артикул	Цена, €
A-043	30



Шарнирная донная форсунка для бетонного бассейна

Выполнена из ABS-пластика.
Подсоединение: Ø63 мм внутр.
Максимальный поток 14 м³/ч.

Артикул	Цена, €
A-049	19



Закладная для шарнирной донной форсунки

Выполнена из ABS-пластика.
Подсоединения: Ø63 мм внеш. и Ø50 мм внутр.

Артикул	Цена, €
PA-001	30



Донные очистители





Щетка-насадка с ворсинками по бокам

Артикул	Цена, €
PS-7008	27



Прямоугольная щетка-насадка

Артикул	Цена, €
PS-7009	27



Насадка с колесиками

Артикул	Цена, €
PS-7005	27



Треугольная щетка-насадка

Артикул	Цена, €
PS-7013	27



Алюминиевая щетка-насадка

Артикул	Цена, €
PS-0502	150



Прямая щетка

Артикул	Цена, €
PS-7002	12

Изогнутая щетка

Артикул	Цена, €
PS-7001	12



Сетка для сбора мусора с поверхности бассейна

Артикул	Цена, €
PS-7007	13

Сетка с мешком для сбора мусора со дна бассейна

Артикул	Цена, €
PS-7016	13

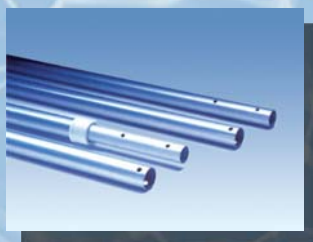

Телескопические алюминиевые штанги

Длина	Артикул	Цена, €
1,8–3,6 м	PS-0602	30
2,4–4,8 м	PS-0605	36
3,75–7,5 м	YALP04	160



Шланги

Параметры	Артикул	Цена, €
8 м, Ø1,5"–38 мм	PS-7100	34
10 м, Ø1,5"–38 мм	PS-7104	38
12 м, Ø1,5"–38 мм	PS-7103	46
15 м, Ø1,5"–38 мм	PS-7102	57
30 м, Ø1,5"–38 мм	PS-7101	124
30 м, Ø1,5"–50 мм	PS-7106	165



Соединения для шлангов

Выполнен из ABS-пластика.
Для шлангов Ø38 и Ø50 мм.

Параметры	Артикул	Цена, €
38 мм	MP-0601	3
50 мм	MP-0602	6



Штуцер для шлангов

Выполнен из ABS-пластика, 1 1/2П.
Для шланга Ø38 мм.

Артикул	Цена, €
D-007	2,50

для частных бассейнов



Автоматический донный очиститель “BRAVO”

Автоматический водный пылесос, оснащенный встроенными программами.

Подходит для бетонных и пленочных бассейнов.

В комплект входит кабель 18 м и тележка. 230 В, 50 Гц. Рабочая t_{\min} воды 14°C.

Производительность насоса 16 м³/ч; фильтр – 2 мкр; цикл очистки – 1,5 ч; вес – 20,6 кг.

Артикул	Цена, €
R-653300	2300



Автоматический донный очиститель “VIVA”

Автоматический водный пылесос, оснащенный встроенными программами.

Оборудован дистанционным управлением. Подходит для бетонных и пленочных бассейнов.

В комплекте с кабелем 23 м и тележкой. 230 В, 50 Гц. Рабочая t_{\min} воды 14°C.

Производительность насоса 16 м³/ч; фильтр – 2 мкр; цикл очистки – 1,5–3 ч; вес – 21,8 кг.

Артикул	Цена, €
R-653200	3050

для общественных бассейнов



Автоматический донный очиститель “MAGNUM Junior”

Автоматический водный пылесос, оснащенный встроенными программами.

Оборудован дистанционным управлением. Подходит для бетонных и пленочных бассейнов.

В комплекте с кабелем 30 м и тележкой. 230 В, 50 Гц. Рабочая t_{\min} воды 14°C.

Производительность насоса 22 м³/ч; фильтр – 2 мкр; цикл очистки – 3,5–5 ч; вес – 38,2 кг.

Артикул	Цена, €
Magnum Junior	4700



Автоматический донный очиститель “MAGNUM”

Автоматический водный пылесос, оснащенный встроенными программами.

Оборудован дистанционным управлением. Подходит для бетонных и пленочных бассейнов.

В комплекте с кабелем 30 м и тележкой. 230 В, 50 Гц. Рабочая t_{\min} воды 14°C.

Производительность насоса 30 м³/ч; фильтр – 2 мкр; цикл очистки – 3,5–5 ч; вес – 40,8 кг.

Артикул	Цена, €
Magnum	8200



Автоматический донный очиститель “ULTRAMAX Junior”

Автоматический водный пылесос, оснащенный встроенными программами.

Оборудован дистанционным управлением. Подходит для бетонных и пленочных бассейнов.

В комплекте с кабелем 36 м и тележкой. 230 В, 50 Гц. Рабочая t_{\min} воды 14°C.

Производительность насоса 37 м³/ч; фильтр – 2 мкр; цикл очистки – 3,5–5 ч; вес – 45,3 кг.

Артикул	Цена, €
Ultramax Junior	10600



Освещение для бассейнов





Светильники "Standart"

Изготовлены из ABS-пластика.
В комплекте с нишей и лампой 300 Вт /12 В.
С кабелем 3 м.

Для бетонного бассейна

Тип	Артикул	Цена, €
С накладкой из ABS-пластика	В-032	105
С накладкой из нерж. стали	В-032-Р	150

Для пленочного бассейна

Тип	Артикул	Цена, €
С накладкой из ABS-пластика	В-039	145
С накладкой из нерж. стали	В-039-Р	190

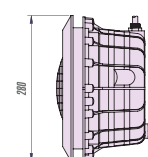
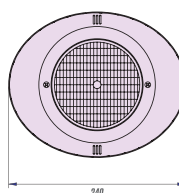
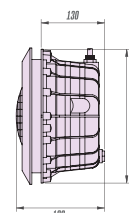
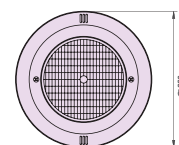

Светильники "Standart" овальные

Изготовлены из ABS-пластика.
В комплекте с нишей и лампой 300 Вт /12 В.
С кабелем 3 м.

Тип	Артикул	Цена, €
Для бетонного бассейна	В-032-new	110
Для пленочного бассейна	В-039-new	150

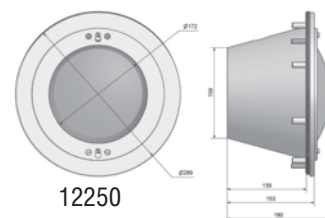

12250

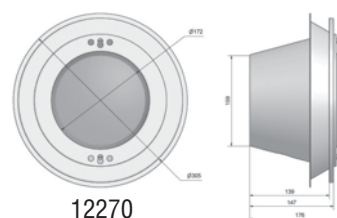

12270

Светильники встраиваемые

Изготовлены из нержавеющей стали AISI-316.
В комплекте с нишей и лампой 300 Вт /12 В.
С кабелем 2,5 м.

Тип	Артикул	Цена, €
Для бетонного бассейна	12250	250
Для пленочного бассейна	12270	330

Светильник накладной

Изготовлен из нержавеющей стали AISI-316.

Наименование	Артикул	Цена, €
Галогенный светильник 150 Вт (2x75 Вт), 12 В, IP 48.	122600	280
Крепеж для бетонного бассейна	122602	30
Крепеж для пленочного бассейна	122601	45

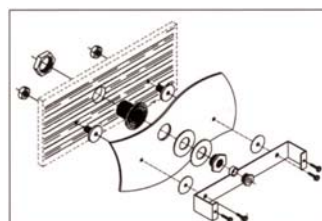

12601

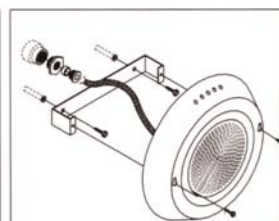

12602

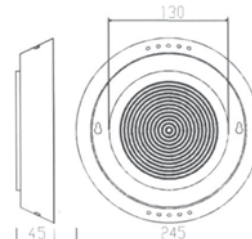



Светильник “Extra Plano” универсальный

Изготовлен из ABS-пластика.
Укомплектован кабелем 3 м
и галогенной лампой 100 Вт.

Артикул	Цена, €
B-040-L	107

Размеры, мм			
A	B	C	D
59	M24x2	20	290

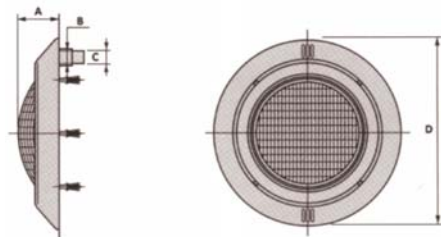

Светильники “MINI”

Изготовлены из ABS-пластика.
Укомплектованы кабелем 3 м и галогеновой лампой 50 Вт.

Тип	Артикул	Цена, €
универсальный (без закладной)	B-033-PL	94
универсальный (с закладной)	B-042-L	110

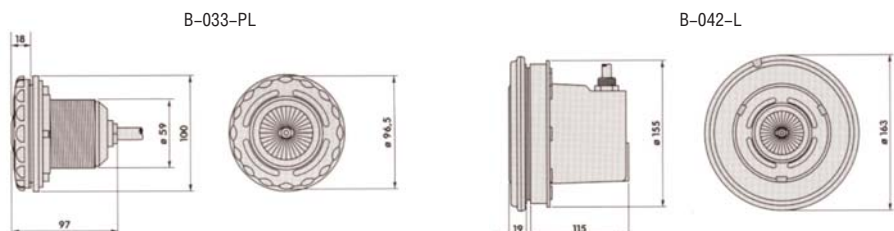

Светильники светодиодные “MINI”

Изготовлены из ABS-пластика. С кабелем 3 м. Одноцветные светодиодные
светильники. Стандартное питание 12 В. Экономичны и долговечны.
Срок службы 50 000 часов (15 лет эксплуатации).

Для бетонного бассейна

Цвет светодиода	Артикул	Мощность, Вт	Цена, €
Красный	B-033-PL-Red	1,5	140
Желтый	B-033-PL-Yellow	1,5	140
Зеленый	B-033-PL-Green	1,8	140
Синий	B-033-PL-Blue	1,8	140
Белый	B-033-PL-White	3,9	195

Для пленочного бассейна

Цвет светодиода	Артикул	Мощность, Вт	Цена, €
Красный	B-042-L-Red	1,5	155
Желтый	B-042-L-Yellow	1,5	155
Зеленый	B-042-L-Green	1,8	155
Синий	B-042-L-Blue	1,8	155
Белый	B-042-L-White	3,9	210





Светильники светодиодные “Standart”

Совместимы со всеми прожекторами, оснащенными лампой типа GE PAR 56. Стандартное питание 12 В. Экономичны и долговечны. Срок службы 50 000 часов (15 лет эксплуатации). Светильник мощностью 21 Вт обеспечивает световой поток как у стандартного светильника мощностью 300 Вт. Изготовлены из ABS-пластика. В комплекте с кабелем 2,5 м.

С белыми светодиодами

Тип	Артикул	Цена, €
С накладкой из ABS-пластика для бетонного бассейна	B-032-LED	500
С накладкой из ABS-пластика для пленочного бассейна	B-039-LED	570
С накладкой из н/с для бетонного бассейна	B-032-P-LED	550
С накладкой из н/с для пленочного бассейна	B-039-P-LED	620

19 доступных программ.

Возможность установки в уже действующие системы подводного освещения. Корпус светодиодных ламп выполнен из высококачественного пластика и водонепроницаем. При потребляемой мощности всего 30 Вт, лампа обеспечивает мощный световой поток. Срок службы 50 000 часов (15 лет эксплуатации). Для управления светодиодными лампами и синхронизации их работы используется контроллер “WL-LED-YAQ 02”, оснащенный пультом дистанционного управления (в комплекте поставки предусмотрен запасной пульт ДУ). Данные лампы выполняют заодно и функцию обычных светильников белого света. Экономичны и долговечны. Без контроллера “WL-LED-YAQ 02” лампы с цветными светодиодами не функционируют.

С цветными светодиодами (с функцией белого свечения)

Тип	Артикул	Цена, €
С накладкой из ABS-пластика для бетонного бассейна	B-032-LUXE	650
С накладкой из ABS-пластика для пленочного бассейна	B-039-LUXE	720
С накладкой из н/с для бетонного бассейна	B-032-P-LUXE	700
С накладкой из н/с для пленочного бассейна	B-039-P-LUXE	770



Для управления светодиодными лампами и синхронизации их работы используется Контроллер “WL-LED-YAQ 02”, оснащенный пультом дистанционного управления (в комплекте поставки предусмотрен запасной пульт ДУ). Контроллер позволяет установить одну из 19 различных программ, и в том числе программу **белого свечения**. То есть данные лампы выполняют заодно и функцию обычных светильников белого света. К контроллеру одновременно можно подключить до 6 светодиодных ламп.

Артикул	Цена, €
WL-LED-YAQ 02	90

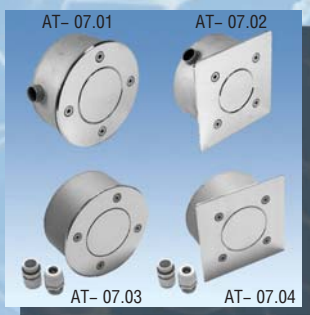
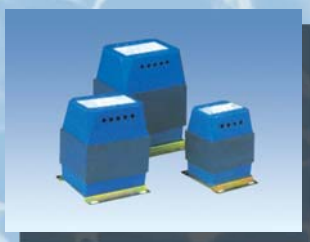

Трансформаторы понижающие

Изготовлены в соответствии со стандартом EN 60742 (UNE 20339).

Тип	Артикул	Цена, €
130 Вт	PS-0721	73
315 Вт	PS-0722	105
630 Вт	PS-0723	177

Тип	Артикул	Цена, €
130 Вт с кожухом IP54	TT 01611	105
315 Вт с кожухом IP54	TT 01613	136
630 Вт с кожухом IP54	TT 01616	194

Светофильтры к светильникам "Extra Plano" и "Standart"

Тип	Артикул	Цена, €
Прозрачный	B040L-30	10
Красный	B040L-31	10
Желтый	B040L-32	10
Зеленый	B040L-33	10
Синий	B040L-34	10

Тип	Артикул	Цена, €
Красный	B031-22	10
Желтый	B031-25	10
Зеленый	B031-24	10
Синий	B031-23	10

Гибкий кабельный шланг

Артикул	Цена, €
CAV-001	5,5

Соединительная коробка из ABS-пластика

С тремя патрубками 3/4" (внутр.)

Артикул	Цена, €
B-005	18

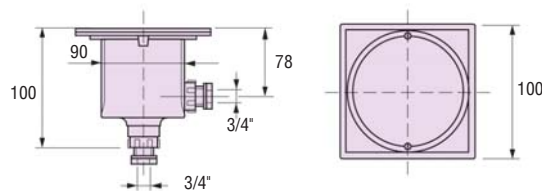

Соединительные коробки из нержавеющей стали

Выполнены из полированной нержавеющей стали AISI-304.

Тип	Артикул	Размер крышки, мм	Цена, €
круглая	AT- 07.01	120	57
квадратная	AT- 07.02	120 x 120	69
круглая без обжима	AT- 07.03	120	54
квадратная без обжима	AT- 07.04	124 x 124	57

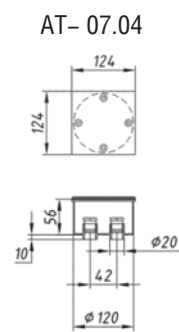
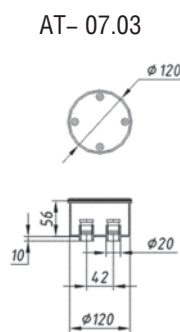
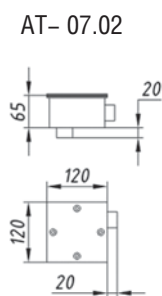
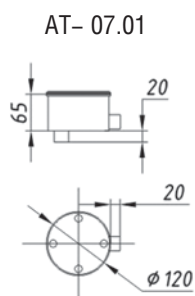



Светодиодные лампы GE PAR 56, 12 В

Совместимы со всеми прожекторами, оснащенными лампой типа GE PAR 56. Возможность установки в уже действующие системы подводного освещения. Корпус светодиодных ламп выполнен из высококачественного пластика и водонепроницаем. При потребляемой мощности всего 21/30 Вт, лампа обеспечивает мощный световой поток. Срок службы 50 000 часов (15 лет эксплуатации). Экономичны и долговечны. Без контроллера "WL-LED-YAQ 02" лампы с цветными светодиодами не функционируют.

Тип	Артикул	Цена, €
с белыми светодиодами	LED	350
с цветными светодиодами (с функцией белого свечения)	WL-PAR-LED 546HC	500

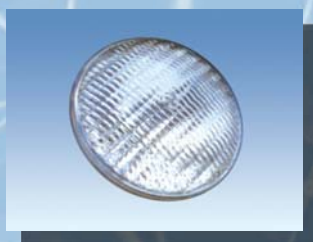

Галогенная лампа GE PAR 56, 300 Вт, 12 В

Артикул	Цена, €
MP0902	37



Галогенная лампа PAR 38

Тип	Артикул	Цена, €
75 Вт, 12 В	12307	15
100 Вт, 12 В	00371	19



Галогенная лампа MR 16, 50 Вт, 12 В

Артикул	Цена, €
B042L5	27



Светодиодные лампы MR 16, 12 В

Цвет светодиода	Артикул	Мощность, Вт	Цена, €
Красный	AA001RAA-CV	1,5	49
Желтый	AA001YAA-CV	1,5	49
Зеленый	AA001GAA-CV	1,8	49
Синий	AA001BAA-CV	1,8	49
Белый	AA004WAA-CV	3,9	104



Теплообменники





Теплообменники "MAXI-FLO"

Трубчатые теплообменники выполнены из нержавеющей стали AISI-316. Устанавливаются вертикально.

Рекомендуемые температуры теплоносителя $T_1=90^{\circ}\text{C}$, $T_2=70^{\circ}\text{C}$.

Максимальная рабочая температура 130°C .

Максимальное рабочее давление: первичный контур – 10 бар, вторичный – 10 бар.

Артикул	Мощность, кВт	Первич, горяч. вода		Вторич, хол. вода		Цена, €
		л/мин	Перепад давл.	л/мин	Перепад давл.	
11365	40	25	0,05	200	0,8	380
11366	60	30	0,2	250	1,4	475
11367	75	35	0,4	300	1,8	595
11368	120	50	0,7	360	2,4	980

Артикул	Размеры, мм, дюйм					
	A	B	C (внутр. резьба)	D	E	F (внутр. резьба)
11365	139	129	1"	355	92	1 1/2"
11366	139	129	1"	485	92	1 1/2"
11367	139	129	1"	600	85	2"
11368	139	129	1 1/2"	1070	83	2"

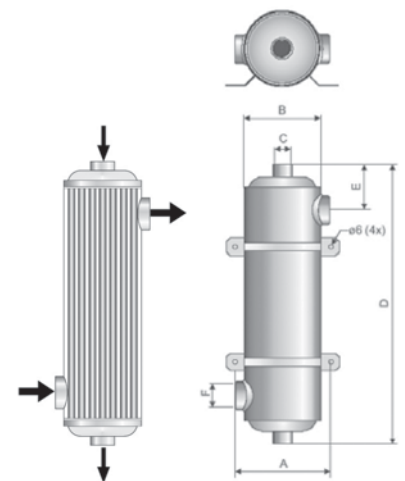

Теплообменники "HI-FLO"

Спиральные теплообменники выполнены из нержавеющей стали AISI-316. Устанавливаются горизонтально.

Рекомендуемые температуры теплоносителя $T_1=90^{\circ}\text{C}$, $T_2=70^{\circ}\text{C}$.

Максимальная рабочая температура 130°C .

Максимальное рабочее давление: первичный контур – 60 бар, вторичный – 10 бар.

Артикул	Мощность, кВт	Первич, горяч. вода		Вторич, хол. вода		Цена, €
		л/мин	Перепад давл.	л/мин	Перепад давл.	
11391	13	25	0,9	200	0,6	270
11392	28	25	1,7	300	1,6	300
11394	75	60	2,1	300	0,9	595

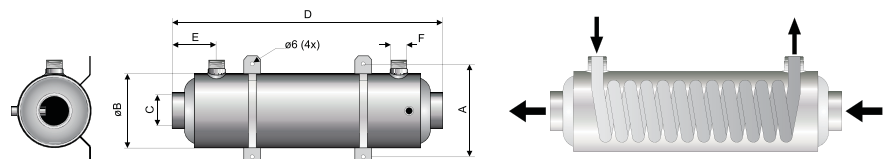

Артикул	Размеры, мм, дюйм					
	A	B	C (внутр. резьба)	D	E	F (внешн. резьба)
11391	139	129	1 1/2"	235	72	3/4"
11392	139	129	1 1/2"	407	72	3/4"
11394	139	129	2"	702	85	1"



Теплообменники "MAXI-FLO"

Трубчатые теплообменники выполнены из нержавеющей стали AISI-304. Устанавливаются вертикально. Рекомендуемые температуры теплоносителя $T_1=90^{\circ}\text{C}$, $T_2=70^{\circ}\text{C}$. Максимальная рабочая температура 130°C . Максимальное рабочее давление 10 бар.

Артикул	Мощность, кВт	Первич., горяч. вода		Вторич., хол. вода		Цена, €
		л/мин	Перепад давл.	л/мин	Перепад давл.	
11364-P	28	18	0,03	150	0,6	270
11365-P	40	25	0,05	200	0,8	310
11366-P	60	30	0,2	250	1,4	430
11367-P	75	35	0,4	300	1,8	450
11368-P	120	50	0,7	360	2,4	750

Артикул	Размеры, мм, дюйм					
	A	B	C (внутр. резьба)	D	E	F (внутр. резьба)
11364-P	139	130	1"	305	92	1 1/2"
11365-P	139	130	1"	355	92	1 1/2"
11366-P	139	130	1"	458	92	1 1/2"
11367-P	139	130	1"	600	85	2"
11368-P	139	130	1 1/2"	1070	83	2"

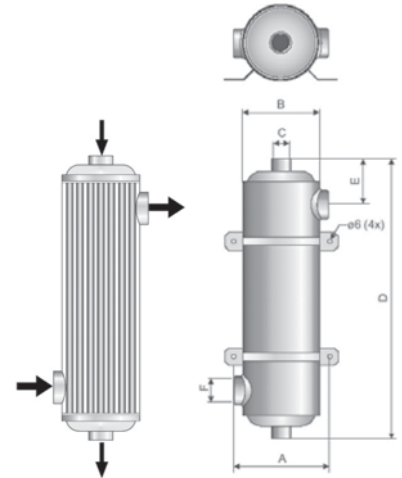

Теплообменники "Hi-Temp"

Спиральные теплообменники изготовлены из армированного пластика (GRP), спираль из кислотостойкой нерж. стали AISI-316. Устанавливаются вертикально. Максимальное рабочее давление: первичный контур – 5 бар, вторичный – 4 бар.

Артикул	Мощность, кВт	Первич., горяч. вода		Вторич., хол. вода		Цена, €
		л/мин	Н/м	л/мин	Н/м	
11312	40	34	2,4	300	0,5	320
11314	75	43	6,0	300	1,0	440

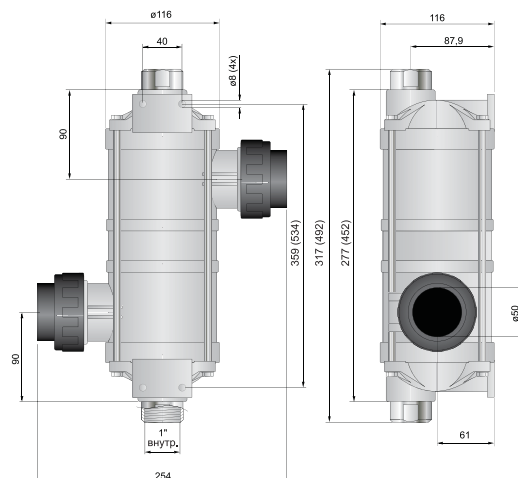

Размеры для 75 кВт указаны в скобках



Разборные теплообменники "BOWMAN"

Обладают повышенной коррозионной стойкостью. Конструкция теплообменников позволяет производить техническое обслуживание и ремонт. Корпус теплообменника выполнен из меди и никеля, внутренняя часть из латуни. Рекомендуемые температуры теплоносителя $T_1=90^{\circ}\text{C}$, $T_2=70^{\circ}\text{C}$. Устанавливаются горизонтально. Максимальная рабочая температура 100°C . Максимальное рабочее давление 6 бар.



Артикул	Мощность, кВт	Цена, €
3708-2C	300	6730
3709-3C	550	14028
3711-3C	780	16786
3710-3C	1050	17890

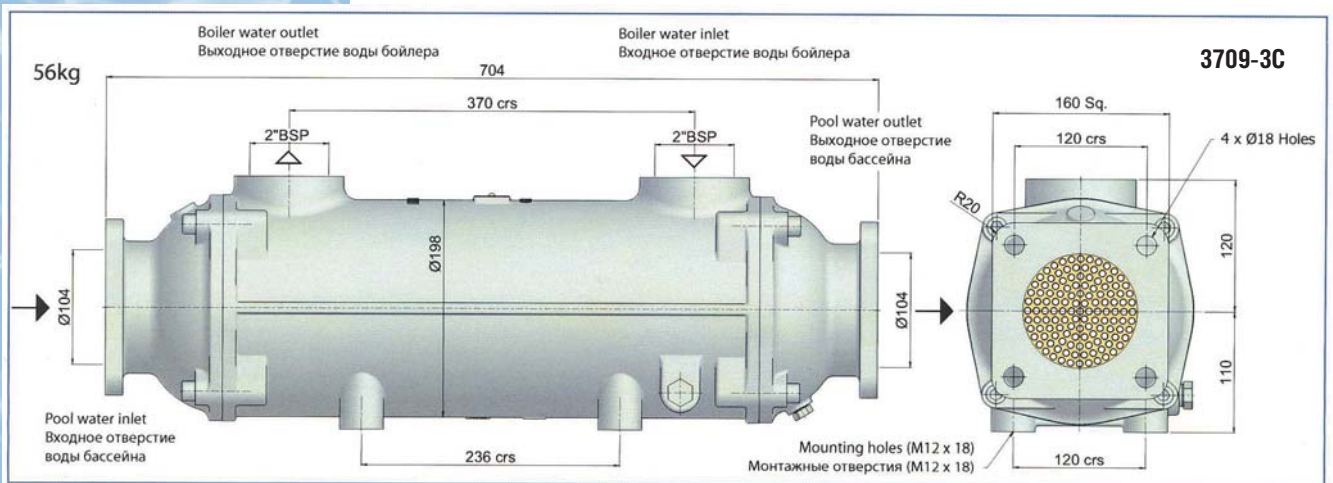
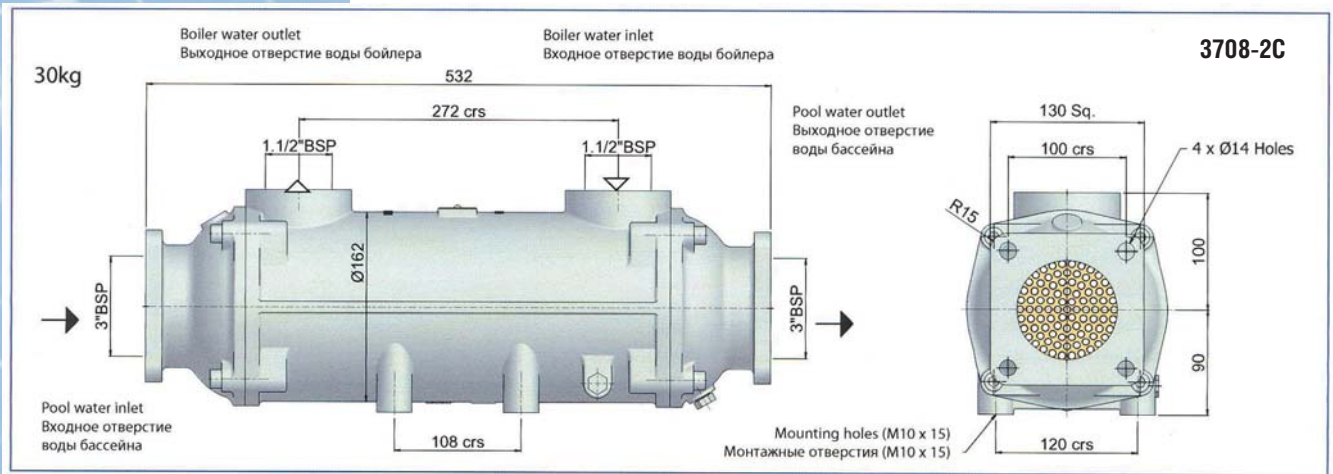

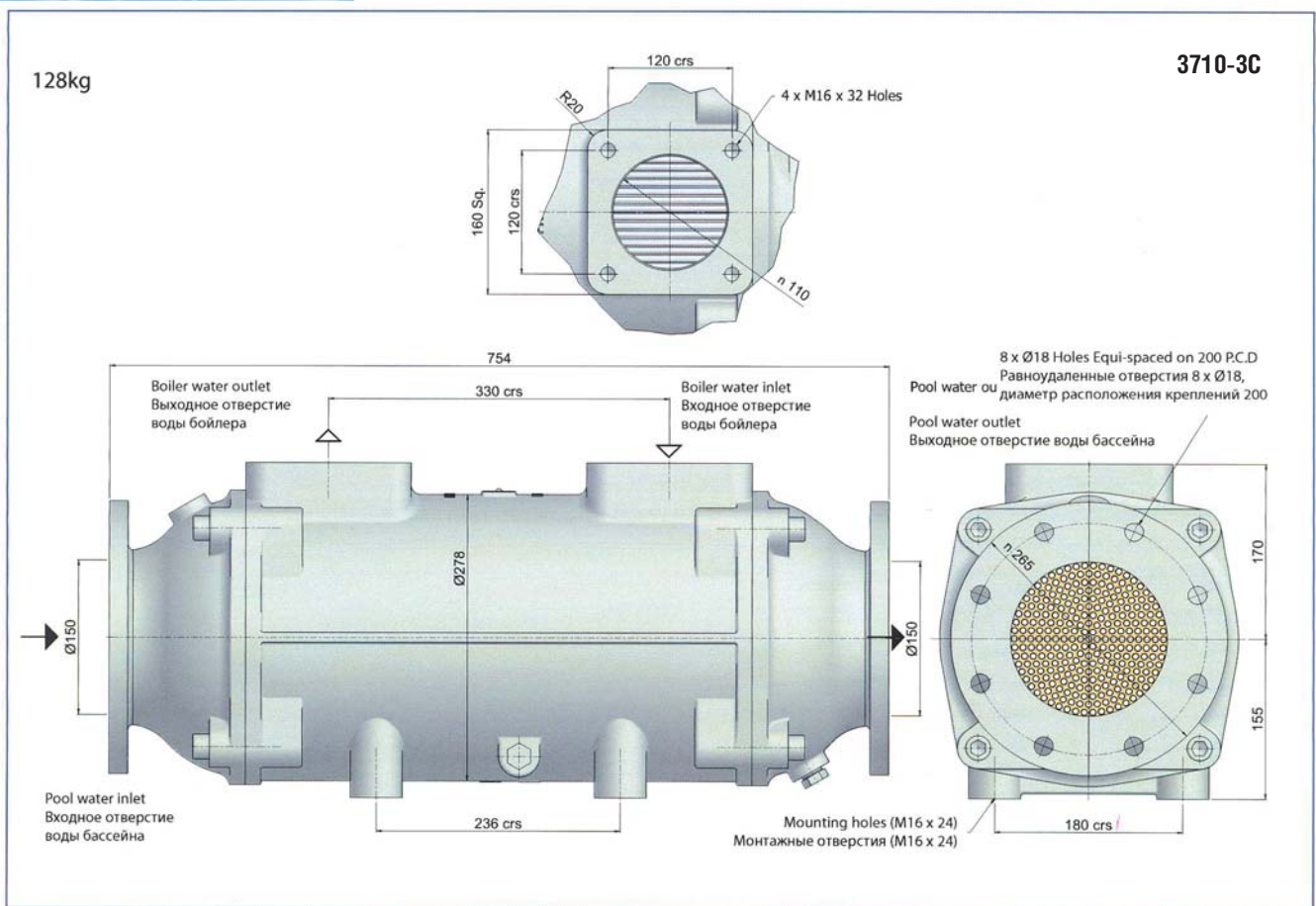
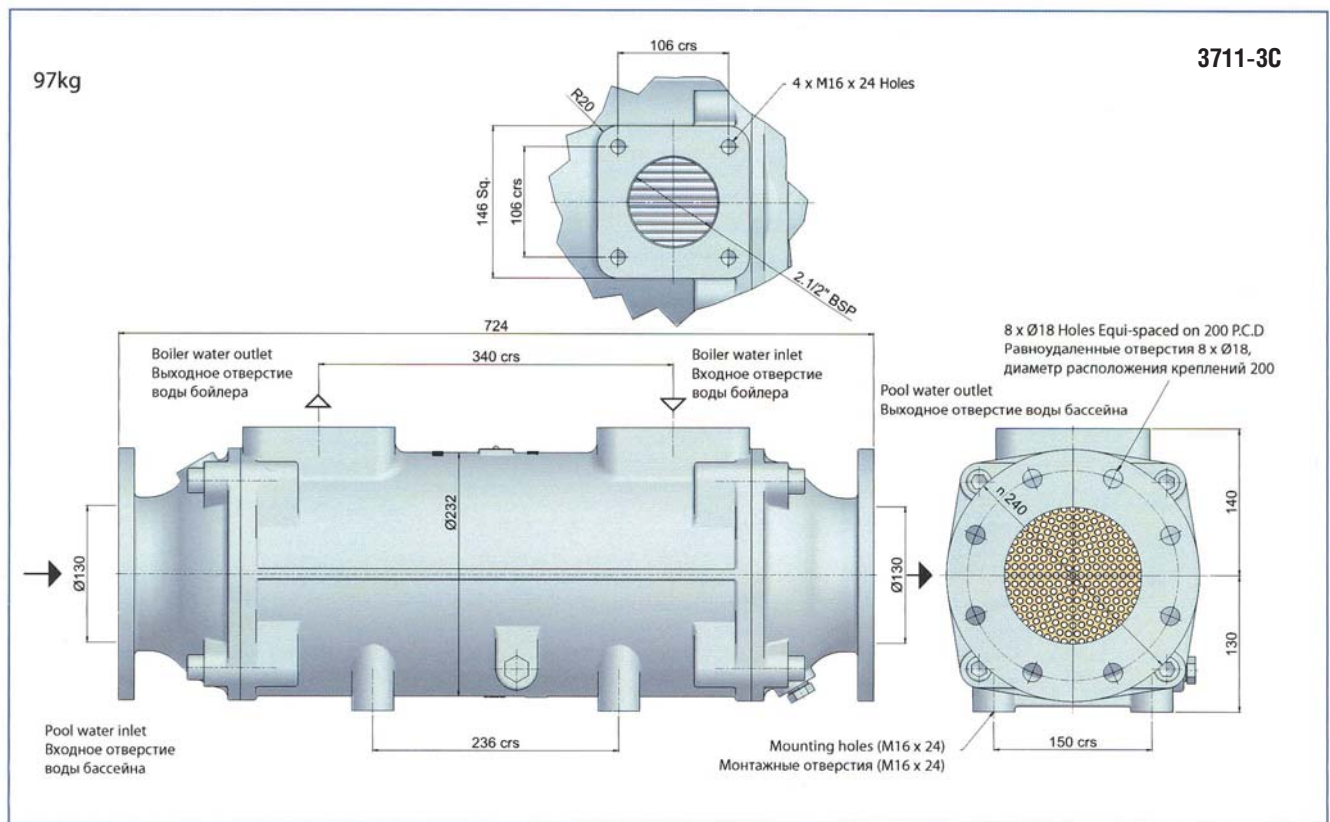



Титановые теплообменники “NIS-TECH”

Конструкции титановых теплообменников аналогичны конструкциям моделей, выполненных из нержавеющей стали.

Рекомендуемые температуры теплоносителя $T_1=90^{\circ}\text{C}$, $T_2=70^{\circ}\text{C}$.

Максимальная рабочая температура 130°C .

Максимальное рабочее давление: первичный контур – 30 бар, вторичный – 5 бар.

Артикул	Мощность, кВт	Первич., горяч. вода		Вторич., хол. вода		Цена, €
		л/мин	Перепад давл.	л/мин	Перепад давл.	
11332	28	20	1,3	300	1,6	900
11333	40	40	2,8	350	1,6	1040
11334	75	45	7,2	350	1,9	1260

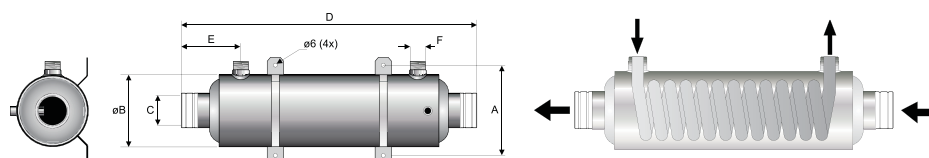

Артикул	Размеры, мм, дюйм						G
	A	B	C (внутр. резьба)	D	E	F (внешн. резьба)	
11332	139	113	1 1/2"	470	95	3/4"	51
11333	139	127	1 1/2"	510	108	1"	51
11334	139	127	2"	754	108	1"	51



Датчик потока

Датчик монтируется в трубу диаметром от 32 мм до 200 мм.

Подсоединение: внешняя резьба 1".

Артикул	Цена, €
5901040	215



Комплектующие к теплообменникам

Термостат

Высокоточный однополюсный термостат с градуированной ручкой для установки и автоматического контроля температуры воды.

Оснащен зондом длиной 160 мм.

Артикул	Характеристики	Подключение, дюйм	Цена, €
12840	16 А, 220 В	1/2" внеш. резьба	140



79080–79083

Обжимной тройник для монтажа термостата, 32 x 1/2" М



Артикул	Цена, €
7601032	2



YOS 40/6–130



79090,79091

Наименование	Артикул	Цена, €
Закрытый соленоидный клапан 3/4"	79080	115
Закрытый соленоидный клапан 1"	79081	128
Закрытый соленоидный клапан 1 1/2"	79082	305
Закрытый соленоидный клапан 2"	79083	435
Насос для перекачки теплоносителя с накидными гайками	YOS 40/6–130	130
Накидная гайка–муфта, латунь, 50 x 1 1/2" П	79090	45
Накидная гайка–муфта, латунь, 63 x 2" П	79091	56



Электронагреватели





Электрические проточные нагреватели из нержавеющей стали

В комплекте с датчиком, однополюсным термостатом 0–45°C и однополюсным реле защиты от перегрева 60°C.

Колба нагревателя и подключения из нерж. стали.

Максимальное рабочее давление 10 бар, 380 В.

Артикул	Мощность, кВт	Цена, €
с датчиком потока		
13981403	3	560
13981406	6	585
13981409	9	600
13981412	12	620
13981415	15	630
13981418	18	650

Артикул	Мощность, кВт	Цена, €
с датчиком давления		
13982403	3	450
13982406	6	456
13982409	9	464
13982412	12	476
13982415	15	480
13982418	18	515

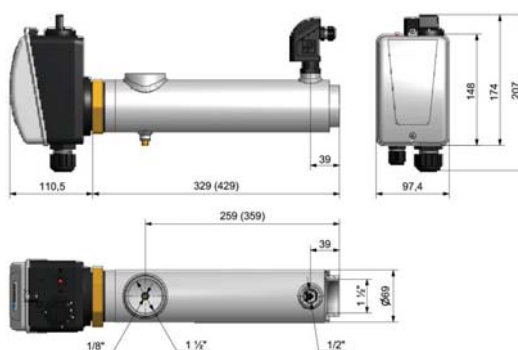

Пластиковые электрические проточные нагреватели

В комплекте с датчиком потока, однополюсным термостатом 0–45°C и однополюсным реле защиты от перегрева 60°C.

Корпус и распред. коробка из пластика, тэн из сплава Incoloy 825.

Поставляется с муфтами для клеевого соединения с трубой Ø50 мм.

Максимальное рабочее давление 6 бар, 380 В.



Артикул	Мощность, кВт	Цена, €
141600	3	260
141601	6	270
141602	9	280
141603	12	305
141604	15	315
141605	18	335

Перепад давлений

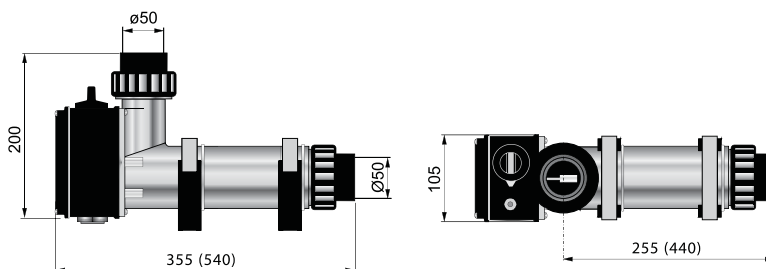
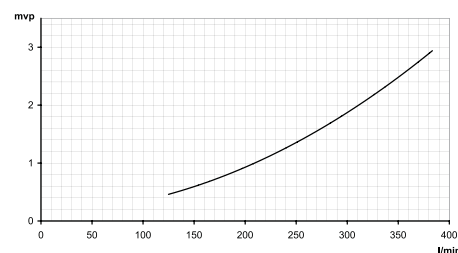

Размеры для 18 кВт указаны в скобках



Запасные тэны к электронагревателям из н/с

Нагревательные элементы из сплава Incoloy 825. 2", 380 В

Артикул	Мощность, кВт	Длина в устан. сост., мм	Цена, €
127144	3	225	200
127344	6	225	215
127544	9	355	225
127644	12	355	240
127754	15	355	245
127854	18	355	255



Электрический нагреватель "Maxi Heat"

– Maxi Heat поставляется в комплекте с контакторами и электронным контроллером
Простая инсталляция.

– Диапазон мощностей от 18 до 72 кВт

Быстрый и удобный нагрев плавательного бассейна.

– Два или более нагревателей могут быть включены параллельно

Неограниченная мощность.

– Цифровой контроль и светодиодный дисплей

Простота установки температуры и управления.

– Корпус Maxi Heat выполнен из оцинкованного листа, покрытого порошковой краской, крышка из армированного термопластика – Прочный и стойкий к коррозии.

– Во избежание воздушных пробок, ТЭНы располагаются в горизонтальном положении – Устраняет воздушные пробки и предотвращает повреждение ТЭНов.

– ТЭНы изготовлены из сплава Incoloy 825 или опционно из титана

Для усиленной защиты от коррозии.

– Нагреватель оснащен реле защиты от перегрева и датчиком потока

Двойная защита от перегрева и слабого потока воды.

– Спаренные встроенные контакторы

Предотвращает перегрев, если один из контакторов вышел из строя.

– Сертифицирован в соответствие с нормативными документами

Важно для безопасности продукта.



Артикул	Модель	Мощность, кВт	Ток, А	Соед., дюйм	Подкл., В	Цена, €
1510018	МН 1118	2 x 9 = 18	26	2"	380	2800
1510024	МН 1124	2 x 12 = 24	35	2"	380	2900
1510030	МН 1130	2 x 15 = 30	43	2"	380	2950
1510036	МН 1136	3 x 12 = 36	52	2"	380	3600
1510045	МН 1145	3 x 15 = 45	66	2"	380	3700
1510060	МН 1160	4 x 15 = 60	87	2"	380	3950
1510072	МН 1172	4 x 18 = 72	104	2"	380	4900





Термостат для электронагревателя

Термостат с градуированной ручкой, однополюсный, для установки в распределительной коробке.

Артикул	Характеристики	Цена, €
12843	16 А, 220 В	60



Датчик потока для электронагревателей из нерж. стали

Прерывает электрическое питание при потоке пропускной способностью ниже 43 л/мин.

Артикул	Характеристики	Диаметр, дюйм	Цена, €
12860	0,35 А, 230 В	1/2"	235



Датчик потока для электронагревателей из пластика

Прерывает электрическое питание при потоке пропускной способностью ниже 43 л/мин.

Артикул	Характеристики	Диаметр, дюйм	Цена, €
12870	10 А, 230 В	1/2"	87



Датчик давления для электронагревателей

Устанавливается на внешнем кожухе нагревателя.

Прерывает электрическое питание при давлении ниже 0,2 бар.

Артикул	Характеристики	Диаметр, дюйм	Цена, €
12856	80 Вт, 230 В	1/8"	85





Тепловые насосы
для подогрева и охлаждения воды





Тепловые насосы для подогрева воды “Powerpac”

Тепловые насосы воздух/вода могут обеспечить нагрев воды в относительно небольших (до 200 м³) уличных и домашних бассейнах в период с мая по сентябрь. Температура наружного воздуха не должна опускаться ниже 5°С. Работают как от однофазной, так и от трехфазной электрической сети.

Модель	Артикул	Подкл., В	Потребл. мощность, кВт	Объем бассейна, м ³	Гидравл. подсоед., мм	Вес, кг	Цена, €
Powerpac 1	W20POWERPAC1M	220	1,42	0 – 40	50	45	4645
Powerpac 2	W20POWERPAC2M	220	1,64	30 – 50	50	46	5560
Powerpac 3	W20POWERPAC3M	220	2,2	40 – 75	50	60	7975

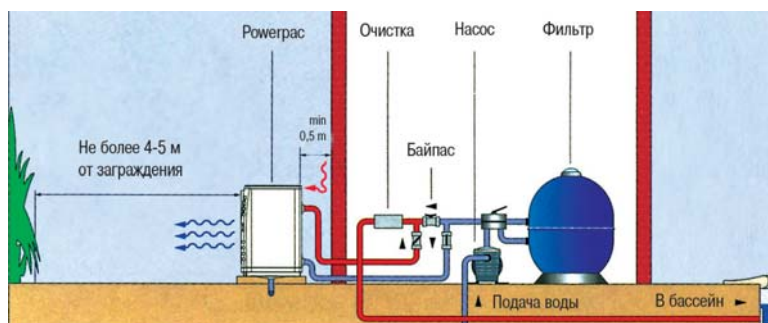
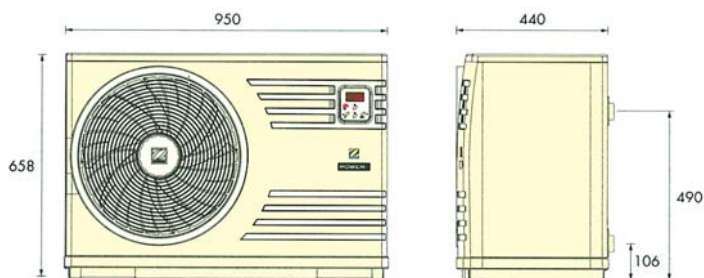



Тепловые насосы для подогрева воды “Edenpac”

Тепловые насосы воздух/вода могут обеспечить нагрев воды в относительно небольших (до 200 м³) уличных и домашних бассейнах в период с мая по сентябрь. Температура наружного воздуха не должна опускаться ниже 5°C. Работают как от однофазной, так и от трехфазной электрической сети.

Модель	Артикул	Подкл., В	Потребл. мощность, кВт	Объем бассейна, м ³	Гидравл. подсоед., мм	Вес, кг	Цена, €
Edenpac 1	W20EDEN1M	220	1,8	0 – 55	50	86	7720
Edenpac 2	W20EDEN2M	220	2,04	45 – 70	50	87	9465
Edenpac 3	W20EDEN3M	220	2,42	60 – 85	50	90	9845
Edenpac 3	W20EDEN3T	380	2,46	60 – 85	50	90	10355
Edenpac 4	W20EDEN4M	220	3,15	75 – 110	50	94	10940
Edenpac 5	W20EDEN5T	380	3,22	100 – 120	50	99	11480

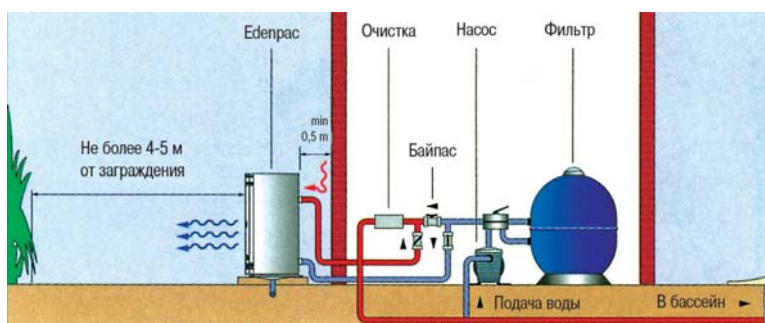
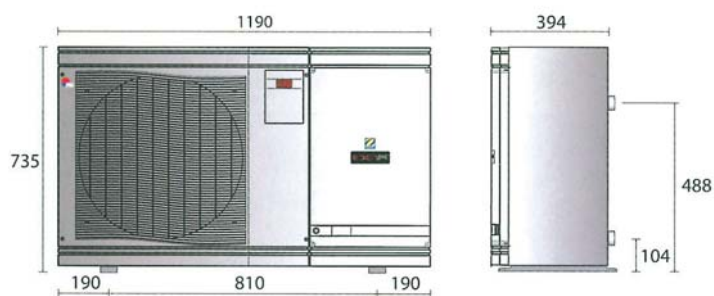

Тепловые насосы для подогрева воды “Edenpac”



Модель	Артикул	Подкл., В	Потребл. мощность, кВт	Объем бассейна, м ³	Гидравл. подсоед., мм	Вес, кг	Цена, €
Edenpac 6	W20EDEN6T	380	4,02	110 – 150	50	130	14535
Edenpac 7	W20EDEN7M	220	4,8	100 – 180	50	165	17380
Edenpac 8	W20EDEN8T	380	5,5	140 – 200	50	160	17187

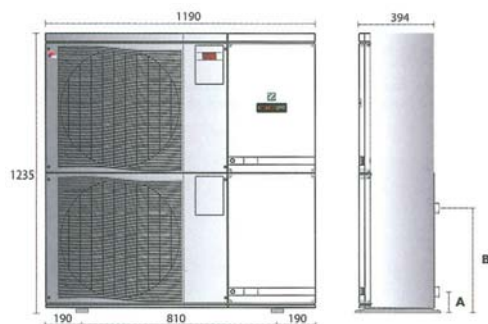

Модель	Размеры, мм, дюйм	
	А	В
Edenpac 6	104	480
Edenpac 7	657	1041
Edenpac 8	657	1041

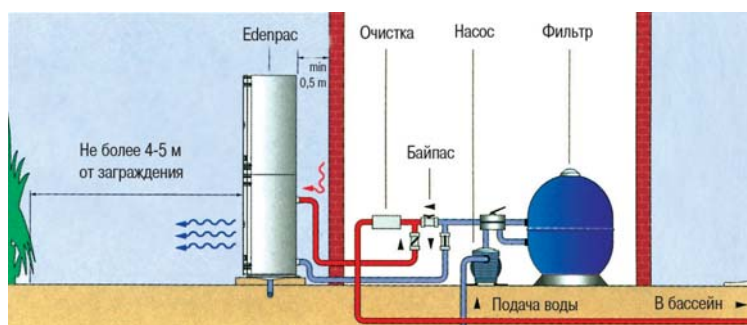

Тепловые насосы с функцией охлаждения воды “Edenpac”

Предназначены для использования в бассейнах, расположенных внутри зданий или павильонов.

Работают при температуре наружного воздуха до -8°C .

Данные тепловые насосы являются реверсивными, т.е. помимо функции нагрева, могут использоваться и для охлаждения воды.



Модель	Артикул	Подкл., В	Потребл. мощность, кВт	Объем бассейна, м ³	Гидравл. подсоед., мм	Вес, кг	Цена, €
Edenpac 3D	W20EDEN3MD	220	2,42	50	50	90	12545
Edenpac 4D	W20EDEN4MD	220	3,15	70	50	95	13192
Edenpac 5D	W20EDEN5TD	380	3,29	75	50	100	13340
Edenpac 6D	W20EDEN6TD	380	3,82	100	50	132	16940

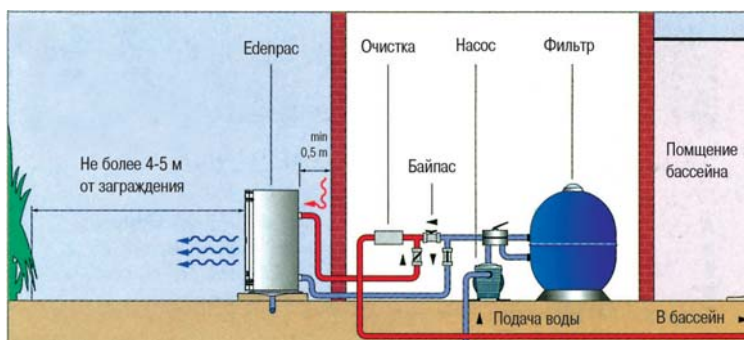



Осушители воздуха

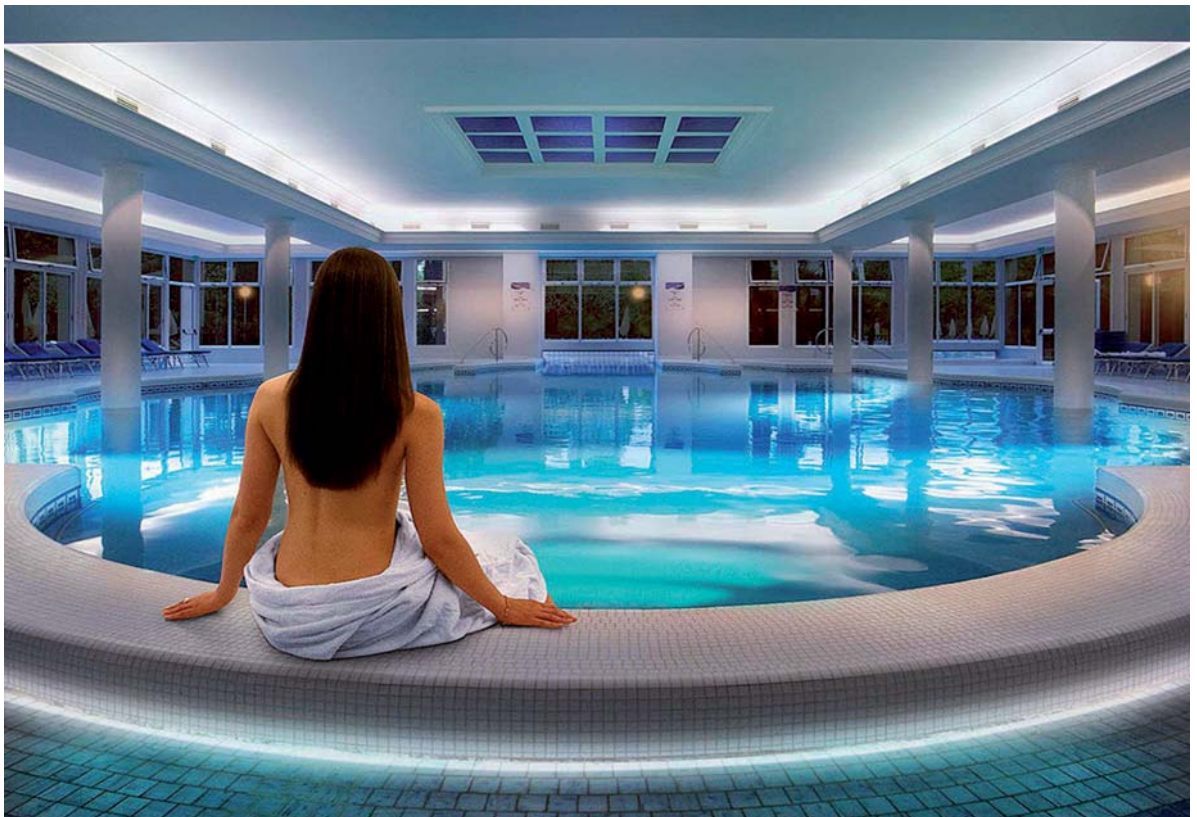

Осушители воздуха для бассейнов – современные аппараты, позволяющие добиться комфортной влажности воздуха в помещении бассейна при отсутствии приточно-вытяжной вентиляции. Принцип работы осушителя основан на конденсации влаги при соприкосновении влажного воздуха с холодной поверхностью. Получившийся конденсат собирается и направляется обратно в бассейн. Встроенный гигростат позволяет плавно регулировать и автоматически поддерживать необходимую влажность воздуха. Производительность осушителя измеряется в литрах в час.

Существуют мобильные (передвижные), настенные и встраиваемые модели.

Осушители воздуха “Sirocco”

В комплекте с гигростатом. Монтируются как на стене, так и на полу.



Модель	Артикул	Подкл., В	Потребл. мощность, кВт	Производительность, л/ч	Вес, кг	Цена, €
Sirocco 55	147300210	220	0,99	2,3	65	5500
Sirocco 80	147300220	220	1,1	3,3	86	6250
Sirocco 110	147300230	220	1,34	4,6	100	6830
Sirocco 110	147300230T	380	1,34	4,6	100	7350

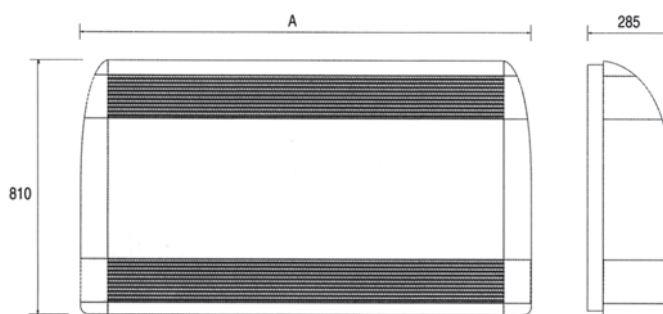

Размер A:
Sirocco 55 : 1030 mm
Sirocco 80 : 1220 mm
Sirocco 110 : 1410 mm

Осушитель воздуха DT-850

В комплекте с гигростатом. Монтируется на полу.



Модель	Артикул	Подкл., В	Потребл. мощность, кВт	Производительность, л/ч	Цена, €
DT-850	147300200	220	0,9	1,8	3720



Обеззараживание воды





Ультрафиолетовые установки для общественных бассейнов

Серия МР обеспечивает УФ-излучение с дозой **60 мДж/см²**, что обеспечивает оптимальное разрушение хлораминов.

Высокое излучение проходящего потока.

Корпус выполнен из нержавеющей стали AISI-316 с высоким сопротивлением коррозии.

Гидравлические соединения встраиваются в линию без потери давления.

Установки серии МР большой мощностью позволяют сократить количество ультрафиолетовых установок других серий.

Серия МР оснащена ручной очисткой кварцевых чехлов.

Датчик УФ установки с автоматическим управлением параметров эффективности позволяет измерять мощность излучения и контролировать все параметры функционирования.

Благодаря показателям датчика производится своевременное техническое обслуживание.

Тройная степень защиты обусловлена датчиком потока, зондами температуры в электрическом блоке управления и в самом корпусе УФ установки.

Максимальное рабочее давление 10 бар.

Модель	Артикул	Произ-ть, м ³ /ч	Потр. мощность, кВт	Кол-во ламп	Цена, €
МР 030	РМРХ000188	40	0,6	1	24000
МР 100	РМРХ000189	80	1	1	35160
МР 125	РМРХ000190	140	2,5	1	36155
МР 140	РМРХ000191	300	4	1	42750
МР 240	РМРХ000192	450	8	2	51700
МР 340	РМРХ000193	675	12	3	63960
МР 440	РМРХ000194	900	16	4	74200

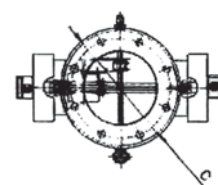
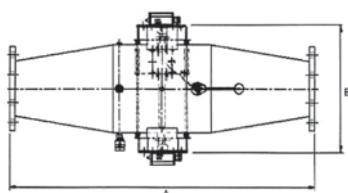

Модель	Артикул	Патрубок, DN	Длина, А (см)	Длина, В (см)	Диаметр, С (см)
МР 030	РМРХ000188	100	45	43,6	27,3
МР 100	РМРХ000189	125	117,5	43,6	27,3
МР 125	РМРХ000190	150	115,2	52	35,56
МР 140	РМРХ000191	200	124,4	52	35,56
МР 240	РМРХ000192	250	102	52	35,56
МР 340	РМРХ000193	300	72	52	35,56
МР 440	РМРХ000194	300	82,4	52	35,56

Дополнительная опция для УФ установок серии МР

– Автоматическая очистка кварцевых чехлов.



Ультрафиолетовые установки для общественных бассейнов

Серия НО обеспечивает УФ–излучение с дозой **30 мДж/см²**, что обеспечивает оптимальное разрушение хлораминов.

Корпус выполнен из нержавеющей стали AISI–316 с полированной внутренней поверхностью, что обеспечивает долговечность и незначительные потери давления. Серия НО является следствием последних технологических разработок с высоким коэффициентом полезного действия.

Срок службы УФ лампы 13 000 часов в зависимости от количества включений. Встроенный контроллер в электрический блок управления гарантирует текущее максимальное излучение УФ лампы.

Лампы УФ установки с запатентованной системой герметичности обеспечивают удобства техобслуживания.

Контроль функционирования лампы производится через смотровое окно. Конструкция корпуса УФ установки обеспечивает быструю и удобную замену ламп, а также чистку кварцевого чехла.

Максимальное рабочее давление 3 бара.

В комплекте с датчиком УФ.

Модель	Артикул	Произ-ть, м ³ /ч	Потр. мощность, кВт	Кол-во ламп	Патрубок, дюйм, мм	Длина УФ уст-ки, см	Цена, €
UV 3000 НО	PUV000052	33	0,26	3	2"	96	6250
UV 3205 НО	PUV000589	45	0,26	3	2 1/2"	98	8520
UV 4205 НО	PUV000051	65	0,35	4	2 1/2"	98	10250
UV 5205 НО	PUV000053	85	0,44	5	2 1/2"	98	10620
UV 6205 НО	PUV000590	95	0,52	6	2 1/2"	98	12150
UV 6273 НО	PUV003424	130	0,52	6	2 1/2"	104	16800



Ультрафиолетовые установки для частных бассейнов

Установки ультрафиолетовой обработки воды серии Е.

Серия Е обеспечивает УФ–излучение с дозой **30 мДж/см²**.

Корпус выполнен из сверхпрочного пластика для работы в агрессивной среде. Конструкция корпуса обеспечивает легкую замену УФ лампы.

Срок службы УФ лампы 13 000 часов в зависимости от количества включений. Улучшают органолептические свойства воды.

Позволяют снизить общую дозу и содержание остаточного активного хлора в воде бассейна в 2–5 раз.

Артикул	Произ-ть, м ³ /ч	Потр. мощность, кВт	Кол-во ламп	Патрубок, дюйм, мм	Длина УФ уст-ки, см	Цена, €
Е 5	7	0,03	1	2"	45,08	985
Е 10	13	0,058	1	2"	62,7	1035
Е 20	18	0,08	1	2"	98,7	1140
Е 40	25	0,09	1	2"	116,8	1200

УФ лампы для ультрафиолетовых установок

Артикул	УФ установка	Цена, €
DUV 70–18405	для Е 5	125
DUV 70–18410	для Е 10	145
DUV 70–18420	для Е 20	165
DUV 70–18440	для Е 40	215
LPE 000005	для серии НО	260

Примечание:

Цены на запасные лампы для УФ установок серии МР уточняйте у менеджеров.



Генераторы озона

Простота и безопасность конструкции.

Не требуют концентратора кислорода, осушителя воздуха, контактного резервуара, фильтров с активированным углем и другого специализированного оборудования. Могут быть легко вмонтированы в уже действующую систему водоподготовки бассейна любого размера.

Использование озонаторов улучшает органолептические свойства воды и позволяет снизить расход хлора на 80%.

Генераторы озона для бассейнов

Артикул	Объем бассейна	Произ-ть, гр/ч	Цена, €
PZ2-1	1 – 89 м3	0,5	2500
PZ2-2	90 – 179 м3	1	3500
PZ2-4	180 – 359 м3	2	6200
PZ2-6	360 – 519 м3	3	8800
PZ2-8	520 – 729 м3	4	11300
PZ2-12	730 – 1089 м3	6	15300
PZ2-16	1090 – 1449 м3	8	19850
PZ2-24	1450 – 2179 м3	12	42050
PZ2-48	2180 – 4360 м3	24	51960

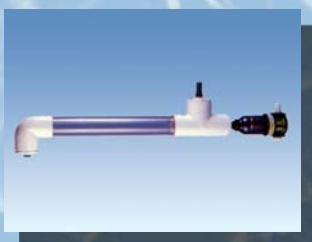

Камеры дегазации

Камера дегазации служит для удаления из воды избыточного количества озонозодной смеси. Комплектуется к определенной модели озонатора.

Артикул	Модели озонаторов	Цена, €
PZ2-DG1/2	PZ2-1, PZ2-2	1560
PZ2-DG12B	PZ2-4, PZ2-6, PZ2-8	1690

Примечание:

Количество дегазаторов для установок свыше PZ2-8 уточняйте у менеджеров.



Дополнительная опция

По запросу возможна поставка озонаторов коронного разряда.



Дозирующее оборудование “SEKO”





Дозирующие насосы "INVIKTA"

Дозирующий насос с производительностью, регулируемой в пределах 0 –100%.
 Электропитание: стандартно 90–230 В АС, по отдельному требованию 20–60 В АС.
 Установочный комплект: фильтр всасывающей линии, клапан системы впрыска, винтовое монтажное устройство, кабель.
 Входная всасывающая трубка (ПВХ), выходная нагнетательная трубка (полиэтилен).
 Тefлоновая мембрана. Опционально – датчик уровня на всасывающей линии.

Артикул	Параметры	Цена, €
KCL631NVFW00 Клапаны и седла из FPM	5 л/ч, 2 бар	264
KCL632NVFW00 Клапаны и седла из FPM	2 л/ч, 7 бар	264
KCL633NVEW00 Клапаны и седла из EPDM	5 л/ч, 5 бар	264



Дозирующие насосы "Tekna EVO"

Дозирующий насос с производительностью, регулируемой в пределах 0 –100%.
 Электропитание: стандартно 90–230 В АС, по отдельному требованию 20–60 В АС.
 Установочный комплект: фильтр всасывающей линии, клапан системы впрыска, винтовое монтажное устройство, кабель.
 Входная всасывающая трубка (ПВХ), выходная нагнетательная трубка (полиэтилен).
 Тefлоновая мембрана. Опционально – датчик уровня на всасывающей линии.

Артикул	Тип	Параметры	Цена, €
AKL603NHN0000	AKL 603	5 л/ч, 10 бар	446
		6 л/ч, 8 бар	
		8 л/ч, 2 бар	
AKL800NHN0000	AKL 800	10 л/ч, 10 бар	555
		15 л/ч, 5 бар	
		18 л/ч, 1 бар	
AKL803NHN0000	AKL 803	25 л/ч, 4 бар	727
		40 л/ч, 2 бар	
		54 л/ч, 1 бар	



Устройства регулирования pH, серия "Basic"

Устройство регулирования pH в корпусе с классом защиты уровня IP65.
 Подходит для установки в узких местах (размеры 162x234x108).
 Индикация измеряемых показаний посредством светодиодных индикаторов (LED).
 Возможность самокалибровки, отображения текущего качества электрода и наличие функции удержания "HOLD".
 Поставляется в комплекте с принадлежностями для правильного и быстрого монтажа (включены в цену товара).

Артикул	Тип	Описание	Цена, €
SPHBASPA0000	pH-1,5	Показания pH в пределах 6,2 – 8,0 pH. Разрешение (точность) показаний: 0,2 pH. Перистальтический насос: 1,5 л/час, 1,5 бар Электропитание: 230 В, 50–60 Гц.	1087
SPHBASPA5000	pH-5	Показания pH в пределах 6,2 – 8,0 pH. Разрешение (точность) показаний: 0,2 pH. Перистальтический насос: 5 л/час, 1,5 бар Электропитание: 230 В, 50–60 Гц.	1173

Приборы для контроля pH и редокс-потенциала, серия "Basic"

Устройство регулирования pH и редокс-потенциала воды в корпусе с классом защиты уровня IP 65. Подходит для установки в узких местах (размеры 270x240x140).

Индикация измеряемых показаний на дисплее. Возможность самокалибровки, отображения текущего качества электрода и наличие функции удержания "HOLD".

Поставляется в комплекте с принадлежностями для легкого и правильного монтажа (включено в цену товара).

Артикул	Тип	Описание	Цена, €
SPMBASPA0000	pH-MV-1,5	Показания pH в пределах 0 – 14 с разрешением 0,1 pH Показания редокс-потенциала в пределах ±1000 мВ с разрешением 5 мВ. Перистальтический насос: 1,5 л/час, 1,5 бар Электропитание: 230 В, 50–60 Гц.	1685
SPMBASPA5000	pH-MV-5	Показания pH в пределах 0 – 14 с разрешением 0,1 pH Показания редокс-потенциала в пределах ±1000 мВ с разрешением 5 мВ. Перистальтический насос: 5 л/час, 1,5 бар Электропитание: 230 В, 50–60 Гц.	1858

Насос для дозирования коагулянта "DYNAMIK PRO"

Артикул	Тип	Описание	Производительность	Цена, €
SKFK1H01M1000	DYNAMIK PRO	Регулирование производительности по скорости. Дозирование в постоянном режиме. Электропитание: 100 – 240 В. Вход для датчика уровня. Технология TRANSAXLE. Цифровое меню.	от 2,5 мл/ч до 25 мл/ч (бассейн до 150 м ³)	294
SKFK1H02M1000			от 15,1 мл/ч до 151 мл/ч (бассейн от 150 до 900 м ³)	294
SKFK1H03M1000			от 151,2 мл/ч до 1512 мл/ч (бассейн от 900 до 9000 м ³)	294

Станция дозирования коагулянта "BASIC PRO"

Артикул	Тип	Описание	Производительность	Цена, €
SFKBA1PM1000	BASIC PRO	Регулирование производительности по скорости. Дозирование в постоянном или пропорциональном режимах. Электропитание: 100 – 240 В. Вход для датчика уровня. Технология TRANSAXLE. Вход для mA сигнала (пропорциональное дозирование 0–20 mA). Вход для импульсного сигнала (пропорциональное дозирование со счетчиком для воды). Контроль наличия потока в сети. Цифровое меню.	от 2,5 мл/ч до 25 мл/ч (бассейн до 150 м ³)	540
SFKBA2PM1000			от 15,1 мл/ч до 51 мл/ч (бассейн от 150 до 900 м ³)	540
SFKBA3PM1000			от 151,2 мл/ч до 1512 мл/ч (бассейн от 900 до 9000 м ³)	540

Системы контроля pH и редокс-потенциала, серия "Kontrol Invikta"

Система содержит приборы для контроля pH и редокс-потенциала.
 Корпус с классом защиты уровня IP65.
 Цифровой дисплей, возможность автокалибровки и оценки качества электрода.

Артикул	Тип	Описание	Цена, €
SPXBASEM0000	pH и Rx	Измерения pH в пределах 0 – 14 с разрешением 0,1 pH. Измерения редокс-потенциала в пределах ±1000 мВ с разрешением 10 мВ. Электромагнитный насос производительностью: 5 л/час, 5 бар. Электропитание: 100 – 240 В. Без установочного комплекта.	1140
SPHBASEM0000	pH	Измерения pH в пределах 0 – 14 с разрешением 0,1 pH Электромагнитный насос производительностью: 5 л/час, 5 бар. Электропитание: 100 – 240 В. С установочным комплектом.	1247
SMVBASEM0000	Redox	Измерения редокс-потенциала в пределах ±1000 мВ с разрешением 10 мВ. Электромагнитный насос производительностью: 5 л/час, 5 бар. Электропитание: 100 – 240 В. С установочным комплектом.	1247



Артикул	Тип	Описание	Цена, €
SPMBASEM0000	pH и Rx	Измерения pH в пределах 0 – 14 с разрешением 0,1 pH. Измерения редокс-потенциала в пределах ± 1000 мВ с разрешением 10 мВ. Электромагнитный насос производительностью: 5 л/час, 5 бар. Электропитание: 100 – 240 В. С установочным комплектом.	2180
SPMBASEM0001	pH и Rx	Измерения pH в пределах 0 – 14 с разрешением 0,1 pH. Измерения редокс-потенциала в пределах ±1000 мВ с разрешением 10 мВ. Электромагнитный насос производительностью: 5 л/час, 5 бар. Электропитание: 100 – 240 В. Без установочного комплекта.	1800

Панель управления серии TPR

Для измерения и регулирования pH и редокс-потенциала (ORP) в воде (700x600).

Артикул	Тип	Описание	Цена, €
9900299064	Kontrol TPR603	Два насоса Текна TPR 603–PVDF. Датчики pH и редокс-потенциала (ORP). Система самокалибровки и контроля эффективности датчиков. Промываемый (многоразовый) фильтр-очиститель. Буферные растворы.	3089
9900299061	Kontrol TPR800	Два насоса Текна TPR 800–PVDF. Датчики pH и редокс-потенциала (ORP). Система самокалибровки и контроля эффективности датчиков. Промываемый (многоразовый) фильтр-очиститель. Буферные растворы.	3271



Kontrol TMP



Kontrol PC



Kontrol PR



Kontrol CL



Kontrol PRC



Kontrol 800

Панели управления серии "Kontrol"

- Самокалибровка для любых типов измерений;
- Держатель датчика с датчиком потока воды и клапаном-регулятором расхода;
- Тревожная сигнализация для случая отсутствия водяного потока;
- Приборная база с защитой уровня IP65;
- 2 реле тревожной сигнализации (5А – 250 В);
- Электропитание: 230 В (стандартно) или 115 В (по отдельному запросу);
- Контрольная точка и установка порога для тревожной сигнализации;
- Режим паузы в работе насосов во время калибровки.

Артикул	Тип	Описание	Цена, €
SPCTOPCA0038	Kontrol TMP	Для измерения и регулирования pH и концентрации хлора в воде (400x500). Два насоса со встроенными контроллерами по pH и хлору: Tekna TPR 603-PVDF и Tekna TMP 603-PVDF. Датчик pH и хлора, буферные растворы pH присутствуют в комплекте станции.	3500
SPCTOPCA0013	Kontrol PC	Для измерения и регулирования pH и концентрации хлора в воде (400x500). Контрольно-измерительный прибор PC95. Самоочищающаяся амперметрическая ячейка (Pt-Cu). Датчик pH. Система самокалибровки и контроля эффективности датчиков (pH). Промываемый (многоразовый) фильтр-очиститель. Буферные растворы и набор DPD.	4543
SPCTOPCA0021		Панель управления для случая воды с высокой электропроводностью. Для измерения параметров в морской воде.	4725
SPCTOPCA0026		Панель с последовательным портом RS485.	4906
9900106796		Программное обеспечение RCC для Windows 2000/XP/Vista.	1000
9900106791		Мост для серийного порта RS485/USB 2.0	1500
SPCSTRPA0006	Kontrol PR	Для измерения и регулирования pH и редокс-потенциала (ORP) в воде (400x500). Контрольно-измерительный прибор PC95. Датчики pH и редокс-потенциала (ORP). Система самокалибровки и контроля эффективности датчиков (pH). Промываемый (многоразовый) фильтр-очиститель. Буферные растворы.	2280
SPCTOPCA0012	Kontrol CL	Для измерения и регулирования концентрации хлора в воде (400x500). Контрольно-измерительный прибор CL95. Самоочищающаяся амперметрическая ячейка (Pt-Cu). Система самокалибровки. Промываемый (многоразовый) фильтр-очиститель. Набор DPD.	3601
SPCTOPCA0011	Kontrol PRC	Для измерения и регулирования pH, редокс-потенциала и хлора в воде (700x600). Контрольно-измерительные приборы PC95 и PR75. Самоочищающаяся амперметрическая ячейка (Pt-Cu). Датчики pH и редокс-потенциала. Система самокалибровки и контроля эффективности датчиков (pH и редокс). Промываемый (многоразовый) фильтр-очиститель. Электромагнитный клапан для самокалибровки. Буферные растворы и набор DPD.	6360
KPS03AM00000	Kontrol 800	pH диапазон измерения 0,00–14,00 pH. Redox диапазон измерения ±1500 Mv. Диапазон измерения хлора 0,01–5 ppm. Диапазон измерения температуры 0–100°C. Четыре реле с блоком питания. Два реле с сухими контактами. Два выхода сигнала 4–20 mA. Два частотных выхода. Последовательный порт RS485. Цифровое меню.	7360

Панели управления "Kontrol Panel O₂"

Напряжение 50 Гц, мощность 60 Вт, диапазон pH 0 – 14,0, диапазон кислорода 0 – 20,0 ppm, точность показаний ±0,1 pH, ±0,1 ppm, погрешность ±0,02 pH, ±0,1 ppm, калибровка электродов – автомат.

Артикул	Тип	Описание	Цена, €
SPCSTRPA0013	Панели контроля pH и кислорода	Размер панели (700x600). Контрольно-измерительные приборы PR40 (pH), OX500 (кислород). Класс защиты корпуса: IP65. Датчики, входящие в комплект поставки: pH, кислорода. Насосы Invikta 5л/ч–5бар – 2 шт.	4923

Электроды и датчики

Артикул	Тип	Тип датчика	Диапазон измерений	max t°	max давление	Соединение	Соединение держателя датчика	Материал корпуса, диаметр x длина	Цена, €
9900105002	pH	SPH-1-S 6	0 – 14 pH	60°C	7 бар	Кабель 6м + BNC	Standard 12	Еpoxy 12x120	159
9900105032	Редокс	SRH-1-PT-6m	+ 2000 мВ	60°C	7 бар	Кабель 6м + BNC	Standard 12	Еpoxy 12x120	169

Всасывающие устройства с одинарным контролем уровня

Всасывающие устройства из ПВХ. Присоединительные размеры для трубок: 4x6 и 8x12 мм. Предохранительный клапан из FPM (стандартно) или EPDM (по отдельному требованию). С датчиком уровня жидкости в бачке, адаптером и запорным клапаном.

Артикул	Трубка 4x6	Трубка 8x12	Фильтр на входе	Размер (мм) длина x диаметр	Объем	Цена, €
9900100075	+	-	+	450x22	SER 50 (50 л)	132
9900100077	-	+	+	450x34		132
9900100087	+	-	+	650x22	SER 100 (100 л)	149
9900100165	-	+	+	650x34		149
9900100086	+	-	+	900x22	SER 250 (250 л)	169
9900100090	-	+	+	900x34		169
9900100160	+	-	+	1050x22	SER 300 (300 л)	169
9900100166	-	+	+	1050x34		169
9900100161	+	-	+	1250x22	SER 500/1000 (500 – 1000 л)	182
9900100167	-	+	+	1250x34		182

Буферные растворы

Артикул	Тип	Описание	Цена, €
9900122007	ST – pH – 4	Буферный раствор с pH 4 в двугорлой емкости. Величина pH равна 4,00 при 20°C. Количество: 250 мл.	50
9900122008	ST – pH – 7	Буферный раствор с pH 7 в двугорлой емкости. Величина pH равна 7,00 при 20°C. Количество: 250 мл.	50
9900122009	ST – pH – 9	Буферный раствор с pH 9 в двугорлой емкости. Величина pH равна 9,00 при 20°C. Количество: 250 мл.	50
9900102005	Набор ST	Набор буферных растворов с pH 4,00 и 7,00. Количество: по 50 мл каждого.	23
9900102009	Набор ST	Набор буферных растворов с pH 4,00, pH 7,00 и Redox 465 мВ. Количество: по 50 мл каждого.	50
9900122010	ST – Redox	Буферный раствор со стандартной величиной редокс-потенциала, равной 465 мВ при 25°C. Количество: 250 мл.	79



Дозирующее оборудование “hth”

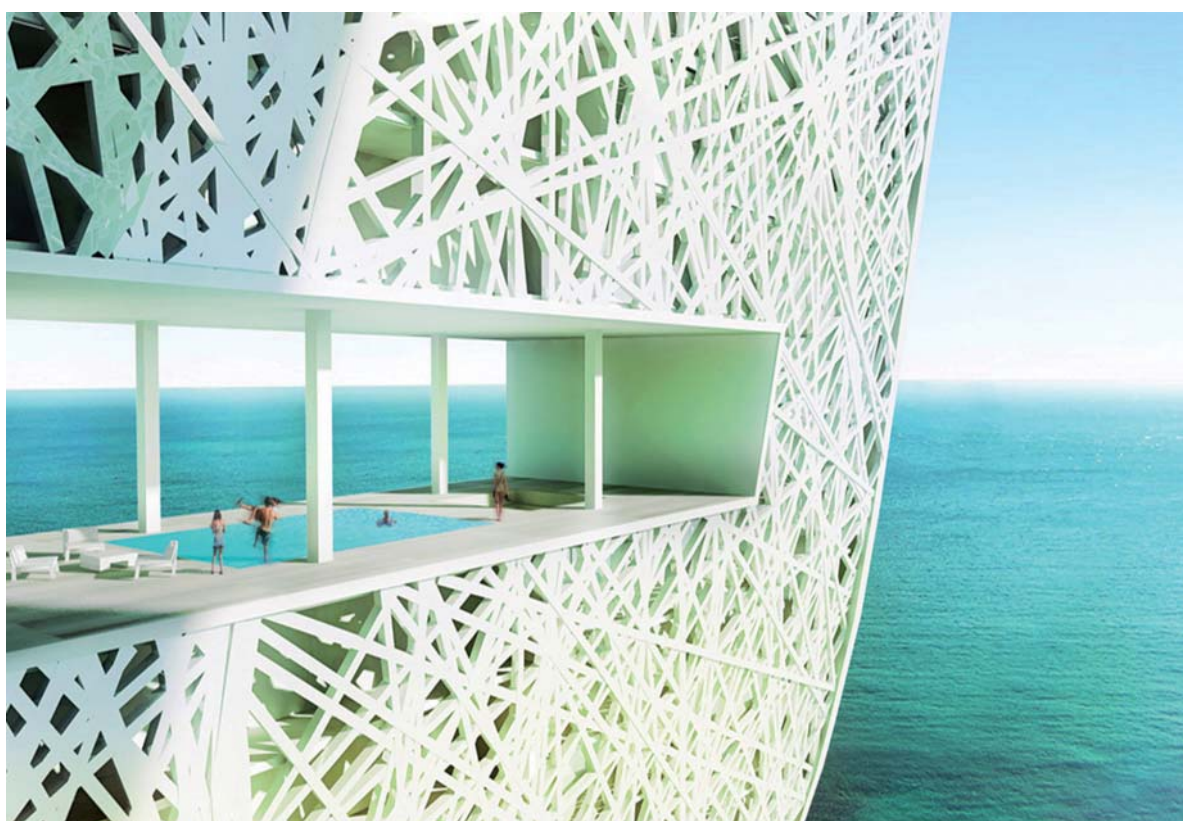



Контроллер "SYCLOPE Evasion"

Профессиональный контроллер с широчайшими возможностями для общественных бассейнов и аквапарков. Проточный корпус датчиков pH, Rx, CL, температуры можно устанавливать в 10 м от самого контроллера (опционально это расстояние можно увеличить до 100 м).

Для измерения и регулирования свободного и общего хлора, pH, редокс-потенциала(ORP) и температуры в воде.
 Диапазон измерения показателя Rx(Редокс) 0 – 1000 мВ.
 Диапазон измерения показателя pH 0 – 14.
 Диапазон измерения свободного хлора 0 – 10 мг/л.
 Диапазон измерения общего хлора 0 – 10 мг/л.
 Диапазон измерения температуры 0 – 45 Град С.

Электропитание 190 – 240 В, 50Гц. Защита IP65. Вес 3 кг.
 Порт для подключения принтера RS232.
 Порт для подключения компьютера RS485.
 К контроллеру можно подключать любую дозирующую технику (насосы-дозаторы, система EASIFLO).

Артикул	Цена, €
SYCLOPE Evasion	8100



Проточные корпуса датчиков



Контроллер "hth Odisea"

Для измерения и регулирования pH и редокс-потенциала (ORP) в воде.
 Диапазон измерения показателя Rx (Редокс) 0 – 1000 мВ.
 Диапазон измерения показателя pH 0 – 14.
 Датчики pH и Rx устанавливаются непосредственно в трубопровод после циркуляционного насоса.
 Электропитание 190 – 240 В, 50 Гц.
 Защита IP65.

Вес 1,5 кг.
 К контроллеру можно подключать любую дозирующую технику (насосы-дозаторы, система EASIFLO).

Артикул	Цена, €
hth Odisea	2010



Дозаторы "EASIFLO"

Данные аппараты предназначены для дозирования сухого неорганического хлора без стабилизатора (гипохлорита кальция) в бассейнах любого типа.

Дозатор "hth" Easiflo состоит из 3 частей:

- 1 – Резервуар для таблеток;
- 2 – Чаша для растворения с распырскивающими соплами (для омывания таблеток);
- 3 – Сливной резервуар с конусообразным дном либо системой промывки, которые предотвращают образование осадка в дозаторе.

Отфильтрованная вода бассейна поступает в дозатор для омывания таблеток. Таким образом получается хлорный раствор, который затем инжeksiруется в систему циркуляции воды бассейна при помощи системы Вентури.

Наименование	Артикул	Цена, €
Дозатор EASIFLO 1 (Для бассейнов объемом до 200 м³)	560850	1200
Дозатор EASIFLO 3 (Для бассейнов объемом до 1000 м³)	560800	3300
Дозатор EASIFLO 4 (Для бассейнов объемом от 1000 до 2500 м³)	560805	7200





Химические реагенты “hth”

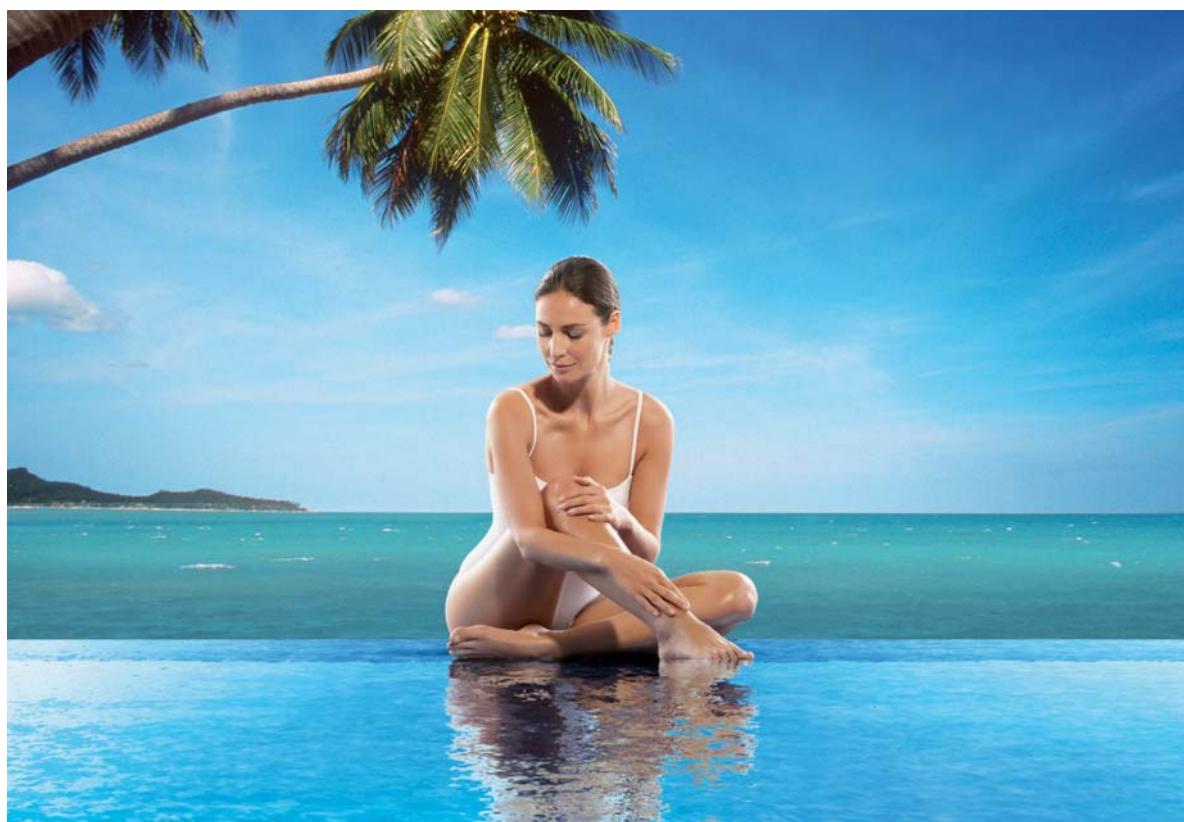



Химия для бассейнов и аквапарков

Артикул	Наименование	Вес ед. тары	кг/л	Ед. тары в коробке	Цена за 1 ед. тары, €
ДЕЗИНФЕКЦИЯ					
C800501H9	МЕДЛЕННЫЙ СТАБИЛИЗИРОВАННЫЙ ХЛОР В ТАБЛЕТКАХ по 200 гр.	1,2	кг	6	22
C800503H8		5	кг	4	67
C800506H8		25	кг	1	308
K801751H9	МНОГОФУНКЦИОНАЛЬНЫЕ ТАБЛЕТКИ СТАБИЛИЗИРОВАННОГО ХЛОРА 5 в 1 по 200 гр.	1,2	кг	6	28
K801757H9		5	кг	4	92
K801778H1		25	кг	1	395
C800611H9	БЫСТРЫЙ СТАБИЛИЗИРОВАННЫЙ ХЛОР В ТАБЛЕТКАХ по 20 гр.	1,2	кг	6	18
C800612H9		5	кг	4	60
C800614H9		25	кг	1	285
C800657HK	БЫСТРЫЙ СТАБИЛИЗИРОВАННЫЙ ХЛОР В ГРАНУЛАХ	25	кг	1	270
K801910H9	КОМПЛЕКСНЫЙ ПРЕПАРАТ ПОЛНАЯ ОБРАБОТКА (от 5 до 30 м ³)	0,92	кг	6	30
K801900H9	КОМПЛЕКСНЫЙ ПРЕПАРАТ ПОЛНАЯ ОБРАБОТКА (от 30 до 50 м ³)	1,66	кг	6	40
Обработка без хлора*					
D801127H9*	АКТИВНЫЙ КИСЛОРОД В ТАБЛЕТКАХ по 20 гр.	1	кг	6	34
D801130H9*		5	кг	4	115
L801711H9*	АКТИВАТОР ДЛЯ ТАБЛЕТОК АКТИВНОГО КИСЛОРОДА	1	л	6	15
D500260Q1*	МНОГОФУНКЦИОНАЛЬНЫЕ ТАБЛЕТКИ АКТИВНОГО КИСЛОРОДА 3 в 1 по 200 гр.	3,2	кг	4	94
L801210H9*	ЖИДКИЙ ДЕЗИНФЕКТАНТ БЕЗ ХЛОРА (Р.Н.М.В)	3	л	4	65
L801221HK*	ЖИДКОСТЬ-ШОК БЕЗ ХЛОРА на основе активного кислорода	3	л	4	27
ДЕЗИНФЕКЦИЯ БЕЗ СТАБИЛИЗАТОРА					
H800107H1	ШОК (Порошок-шок)	2	кг	9	37
H800105H1		5	кг	2	75
H80000H4	GRANULAR (Хлор в гранулах)	2,5	кг	9	42
H80004H4		5	кг	2	64
H80007H1		25	кг	1	244
H80009H1		45	кг	1	416
H800044H4	STICK 300G (Цилиндры 300 гр.)	4,5	кг	4	69
H800028H1	BRIQUETTE 7G (Пастилки хлора 7 гр.)	25	кг	1	260
H800029H1		45	кг	1	445
РЕГУЛЯЦИЯ УРОВНЯ pH					
S800812H9	ПОРОШОК pH МИНУС	2	кг	6	14
S800813H9		5	кг	6	25
S800815HK		45	кг	1	151
S800832H9	ПОРОШОК pH ПЛЮС	1,2	кг	6	11
L800827H1	ЖИДКОСТЬ pH МИНУС	20	л	1	70
L800847H1	ЖИДКОСТЬ pH ПЛЮС	20	л	1	93
S800612H9	СТАБИЛИЗАТОР ХЛОРА В ГРАНУЛАХ	3	кг	6	36
S800623Q1	НЕЙТРАЛИЗАТОР ХЛОРА	10	кг	2	152



Химия для бассейнов и аквапарков

Артикул	Наименование	Вес ед. тары	кг/л	Ед. тары в коробке	Цена за 1 ед. тары, €
ПРОФИЛАКТИКА / КОРРЕКЦИЯ					
L800731H9	АЛЬГИЦИД	1	л	6	9
L800735H8		5	л	4	34
L800739H1		20	л	1	92
L800701H9	АЛЬГИЦИД НЕПЕНЯЩИЙСЯ	1	л	6	13
L800703H9		3	л	4	32
L800709H1		20	л	1	138
L800753H1	АЛЬГИЦИД ШОК	3	л	4	52
L800714H9	КРИСТАЛЬНАЯ ВОДА 3 в 1	3	л	4	37
L800745H9	ЖИДКОЕ СРЕДСТВО ОТ ИЗВЕСТКОВЫХ ОТЛОЖЕНИЙ	5	л	4	24
L800780H9	БЫСТРЫЙ ЖИДКИЙ КОАГУЛЯНТ	1	л	6	9
L800785HK	ЖИДКИЙ КОАГУЛЯНТ БЫСТРОГО ДЕЙСТВИЯ	20	л	1	86
L800810H9	ЖИДКИЙ КОАГУЛЯНТ ШОК	1	л	6	10
S800800H9	ФЛОКУЛЯНТ В КАРТРИДЖАХ (Коагулянт обычного действия)	1	кг	12	32
S803750H1	СРЕДСТВО ДЛЯ ВЫВЕДЕНИЯ МЕТАЛЛОВ	2	кг	6	42
L800931H9	ОЧИСТИТЕЛЬ ВАТЕРЛИНИИ	1	л	6	20
L800863H9	ОЧИСТИТЕЛЬ МИНЕРАЛЬНЫХ НАЛЕТОВ для бассейнов	5	л	4	38
L800892H1	ОЧИСТИТЕЛЬ ФИЛЬТРА	3	л	4	60
L800763H1	СРЕДСТВО ДЛЯ ЗИМНЕЙ КОНСЕРВАЦИИ	3	л	4	40
L800995H1	БАКТЕРИЦИДНЫЙ ОБЕЗЖИРИВАТЕЛЬ для помещений	10	л	2	83
ТЕСТЕРЫ И ПЕРЕЗАПРАВКИ					
A850308H1	ТЕСТЕР ДЛЯ ЧАСТНЫХ БАССЕЙНОВ (хлор/pH)	1	шт	12	16
A850320H1	Перезаправка для ТЕСТЕРА ЧАСТНЫХ БАССЕЙНОВ	1	шт	24	12
A590270H1	ПУЛТЕСТЕР (хлор/pH)	1	шт	12	22
A501230Q1	Тестер АКТИВНЫЙ КИСЛОРОД/PHMB/pH	1	шт	12	32
A501235NE	Перезаправка для тестера АКТИВНЫЙ КИСЛОРОД/PHMB/pH	1	шт	24	24
A890219H1	ТЕСТОВЫЕ ПОЛОСКИ	1	шт	12	22
A590374H1	Тестер ОБЩАЯ ЩЕЛОЧНОСТЬ	1	шт	1	28
A590373H1	Тестер ОБЩАЯ ЖЕСТКОСТЬ	1	шт	1	28
A590200H1	Тестер УРОВЕНЬ СТАБИЛИЗАЦИИ	1	шт	1	51
A590110H1	Таблетки DPD 1 (100 таблеток)	1	шт	1	16
A590140H1	Таблетки DPD 3 (100 таблеток)	1	шт	1	16
A590165H1	Таблетки DPD 4 (100 таблеток)	1	шт	1	16
A590170H1	Таблетки PHENOL RED (100 таблеток)	1	шт	1	16
A590194H1	Таблетки ОБЩАЯ ЩЕЛОЧНОСТЬ (100 таблеток)	1	шт	1	16
A590198H1	Таблетки ОБЩАЯ ЖЕСТКОСТЬ (100 таблеток)	1	шт	1	16
A590190H1	Таблетки УРОВЕНЬ СТАБИЛИЗАЦИИ (100 таблеток)	1	шт	1	16



Химия для СПА

Артикул	Наименование	Вес ед. тары	кг/л	Ед. тары в коробке	Цена за 1 ед. тары, €
ЧИСТОТА					
K800410NB	НАБОР ДЛЯ ОБРАБОТКИ ХЛОРОМ	7,6	кг	2	160
K800405NB	НАБОР ДЛЯ ОБРАБОТКИ БРОМОМ	7,6	кг	2	160
D800201NA	ТАБЛЕТКИ БРОМА	1,2	кг	6	31
D800220NP	ПОРОШОК-ШОК БЕЗ ХЛОРА	1,2	кг	6	28
S801043NA	ШИПУЧИЕ ТАБЛЕТКИ СТАБИЛИЗИРОВАННОГО ХЛОРА	1,2	кг	6	25
S800652NA	ГРАНУЛЫ СТАБИЛИЗИРОВАННОГО ХЛОРА	1,2	кг	6	19
H800103NA	ШОКОВОЕ ОБЕЗЗАРАЖИВАНИЕ (нестабилизированный хлор)	1	кг	6	29
СБАЛАНСИРОВАННОСТЬ					
S800812NP	ПОРОШОК pH МИНУС	2	кг	6	16
S800832NA	ПОРОШОК pH ПЛЮС	1,2	кг	6	14
ПРОФИЛАКТИКА / КОРРЕКЦИЯ					
L800710NA	КРИСТАЛЬНАЯ ВОДА 3 в 1	1	л	6	18
L800701NA	АЛЬГИЦИД	1	л	6	13
L800420NB	АНТИВСПЕНИВАТЕЛЬ	1	л	6	24
L800741NB	СРЕДСТВО ОТ ИЗВЕСТКОВЫХ ОТЛОЖЕНИЙ	1	л	6	11
L800910NB	ОЧИСТИТЕЛЬ ВАТЕРЛИНИИ	1	л	6	14
L800951NA	ОЧИСТИТЕЛЬ СПА	1	л	6	14
L800890NB	ОЧИСТИТЕЛЬ ФИЛЬТРА	1	л	6	17
АРОМАТИЗАЦИЯ					
L800315NA	ЗЕЛЕНЬ ЧАЙ (оздоравливающее действие)	150	мл	6	25
L800300NA	ЦВЕТОК АПЕЛЬСИНОВОГО ДЕРЕВА (успокаивающее действие)	150	мл	6	25
L800310NA	ЦВЕТОК ЦИТРУСА (тонизирующее действие)	150	мл	6	25
L800305NA	ЦВЕТОК ХЛОПЧАТНИКА (расслабляющее действие)	150	мл	6	25





Оборудование для измерения параметров воды





Фотометр 6 в 1

Фотометр 6 в 1 – точный колориметр специально разработанный для тестирования воды в бассейне. Он предлагает инструментальный метод анализа для расширенного спектра тестов воды в бассейнах.

Содержит цифровую электронику и встроенные фильтры.

Он имеет легкий вес и является переносным для возможности использования в лабораторных условиях. Прибор непосредственно считывается, имеет автоматическую (пустую) прозрачную установку, автоматический выбор длины волны и автоматическое переключение мощности.

Измеряет:

Уровень свободного хлора 0,01 – 5,00 мг/л;

Уровень общего хлора 0,01 – 5,00 мг/л;

Уровень pH 6,8 – 8,4;

Щелочность 10 – 500 мг/л;

Жесткость по кальцию 5 – 500 мг/л;

Уровень циануровой кислоты 2 – 200 мг/л.

Артикул	Цена, €
SPH006D	1150

Перезаправки для фотометра 6 в 1

Артикул	Наименование	Кол-во в упак., шт.	Цена, €
AP 011	Свободный хлор (до 5 мг/л)	250	40
AP 031	Общий хлор (до 5 мг/л)	250	80
AP 130	pH (Phenol Red)	250	40
AP 188	Общая щелочность (Alkaphot)	250	135
AP 252	Жесткость по кальцию (Calcicol)	250	135
AP 087	Циануровая кислота	250	135



Кул Пулместер

Пределы измерений:

от 0,1 до 5,00 мг/л для хлора, от 6,8 до 8,4 мг/л для pH,

от 10 до 500 мг/л для щелочности, от 0 до 200 мг/л для циануровой кислоты.

Артикул	Наименование	Цена, €
SP163	Кул Пулместер Хлор/pH/Щелочь	200
SP164	Кул Пулместер Хлор/pH/Циануровая кислота	200

Перезаправки для Кул Пулместера

Артикул	Наименование	Кол-во в упак., шт.	Цена, €
AR 165/1	Запасной блок для Кул Пулместера (Хлор/pH/Щелочь)	1	22
AR 165/2	Запасной блок для Кул Пулместера (Хлор/pH/Циануровая кислота)	1	22



Термометр погружной

Артикул	Цена, €
PS-7020	46
PS-7023-B	10
PS-7023-C	10



Термометр погружной

Артикул	Цена, €
PS-7023-A	15



Плавающие,
полуавтоматические дозаторы
и емкости для реагентов





Плавающие дозаторы для таблеток трихлора или кислорода
Оснащены регулятором дозировки.

Артикул	Цена, €
PS-7018-A	11
PS-7018-B	7
PS-7018-C	11



Плавающий дозатор для таблеток трихлора или кислорода

Артикул	Цена, €
PS-7018-D	12



Полуавтоматические дозаторы хлора, брома или кислорода

Для дозирования медленно растворимых таблеток брома, хлора или кислорода, вместимость 4 кг.

Двойная система безопасности.

Артикул	Способ подключения	Цена, €
PS-7018-G	In Line	120
PS-7018-E	Off Line (байпас)	120

PS 7018G

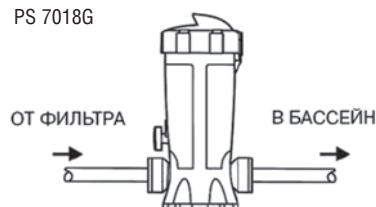

Для прямого подсоединения к трубам с помощью фитингов $\varnothing 50$ мм.

PS 7018E

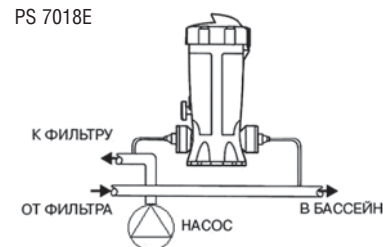

Для байпасного подсоединения посредством гибкой трубки.



Полиэтиленовый бак для хранения хим. препаратов

Емкость	Артикул	Цена, €
120 л	SER-100	235

Ручной миксер для бака

Длина	Артикул	Цена, €
60 см	46570	167

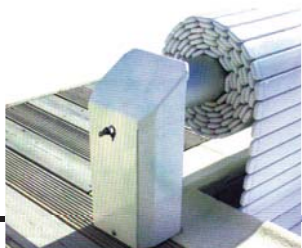

Сматывающие устройства



Сматывающее устройство “Aquaroll”

Т-образный суппорт с одной подвижной опорой.
Труба выполнена из нержавеющей стали AISI-304 диаметром 40 мм.
Поставляется с 13 крепежными штрипками и штангой.
Высота оси 420 мм.

Артикул	Тип	Цена, €
1862250	Телескопическая штанга 2,5/4 м	720
1862000	Телескопическая штанга 3,5/5 м	770
1862500	Телескопическая штанга 5/6 м	810

Сматывающее устройство “G-10”

Суппорт с двумя анкерными креплениями.
Труба выполнена из нержавеющей стали AISI-304 диаметром 40 мм.
Поставляется с 13 крепежными штрипками и штангой.
Высота оси 350 мм.

Артикул	Тип	Цена, €
1867250	Телескопическая штанга 2,5/4 м	530
1867000	Телескопическая штанга 3,5/5 м	545
1867500	Телескопическая штанга 5/6 м	590

Сматывающее устройство “G-10”

Суппорт с двумя фланцами.
Труба выполнена из нержавеющей стали AISI-304 диаметром 40 мм.
Поставляется с 13 крепежными штрипками и штангой.
Высота оси 350 мм.

Артикул	Тип	Цена, €
1868250	Телескопическая штанга 2,5/4 м	640
1868000	Телескопическая штанга 3,5/5 м	680
1868500	Телескопическая штанга 5/6 м	730

Плавающее пузырьковое покрытие

Ширина рулона 5,95 м.
Покрытие может быть изготовлено под размеры бассейна заказчика.

Артикул	Цена за 1 м ² , €
67099	18

Примечание:

При раскрое плавающего покрытия, отрез шириной свыше 3,0 м, продается по цене всей ширины рулона (5,95 м). Ограничения по длине рулона отсутствуют.



Автоматические сматывающие устройства "ROLL-TOP 1"

Корпус устройств выполнен из алюминия.
Жалюзи из ПВХ.
В комплекте с электроприводом,
панелью управления и жалюзи.
Доп. опция: пульт ДУ – 1500 Евро
(заказывается отдельно).



Стандартные модели

Размер	С белыми жалюзи Цена за полный комплект, €	С голубыми, бежевыми или серыми жалюзи Цена за полный комплект, €
4 x 8 м	7308	7802
4,5 x 9 м	8241	8962
5 x 10 м	9034	9422
5 x 11 м	9455	9882



Автоматические сматывающие устройства "ROLL-TOP 2"

Корпус устройств выполнен из алюминия. Жалюзи из ПВХ.
В комплекте с электроприводом, панелью управления и жалюзи.
Доп. опция: пульт ДУ – 1500 Евро (заказывается отдельно).

Стандартные модели

Размер	С белыми жалюзи Цена за полный комплект, €	С голубыми, бежевыми или серыми жалюзи Цена за полный комплект, €
4 x 8 м	9646	10140
4,5 x 9 м	10356	11078
5 x 10 м	11150	11538
5 x 11 м	11571	11998
6 x 13 м	13212	13293



Автоматические сматывающие устройства "ROLL-EASY"

Корпус устройств выполнен из алюминия.
Жалюзи из ПВХ.
В комплекте с электроприводом,
панелью управления и жалюзи.
Доп. опция: пульт ДУ – 1500 Евро
(заказывается отдельно).



Стандартные модели

Размер	С белыми жалюзи Цена за полный комплект, €	С голубыми, бежевыми или серыми жалюзи Цена за полный комплект, €
4 x 8 м	5508	6002
4,5 x 9 м	6445	7166
5 x 10 м	7238	7626
5 x 11 м	7659	8086

Жалюзи. Цветовая гамма



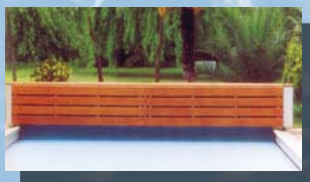

Автоматические сматывающие устройства “ROLL-BANC”

Корпус устройств выполнен из дерева. Жалюзи из ПВХ.
В комплекте с электроприводом, панелью управления и жалюзи.
Доп. опция: пульт ДУ – 1500 Евро (заказывается отдельно).

Стандартные модели

Размер	С белыми жалюзи Цена за полный комплект, €	С голубыми, бежевыми или серыми жалюзи Цена за полный комплект, €
7 x 16 м	28713	29278
8 x 17 м	31353	31986

Модель “Opale”

Размер	С белыми жалюзи Цена за полный комплект, €	С голубыми, бежевыми или серыми жалюзи Цена за полный комплект, €
5 x 10 м	12690	13078
6 x 13 м	15977	16058

Модель “Infiny”

Размер	С белыми жалюзи Цена за полный комплект, €	С голубыми, бежевыми или серыми жалюзи Цена за полный комплект, €
5 x 10 м	14043	14431
6 x 13 м	17736	17817

Крепежи к борту бассейна (дополнительные опции)

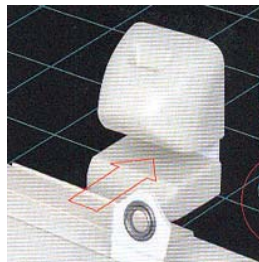

Схемы установки автоматических сматывающих устройств на дне бассейна

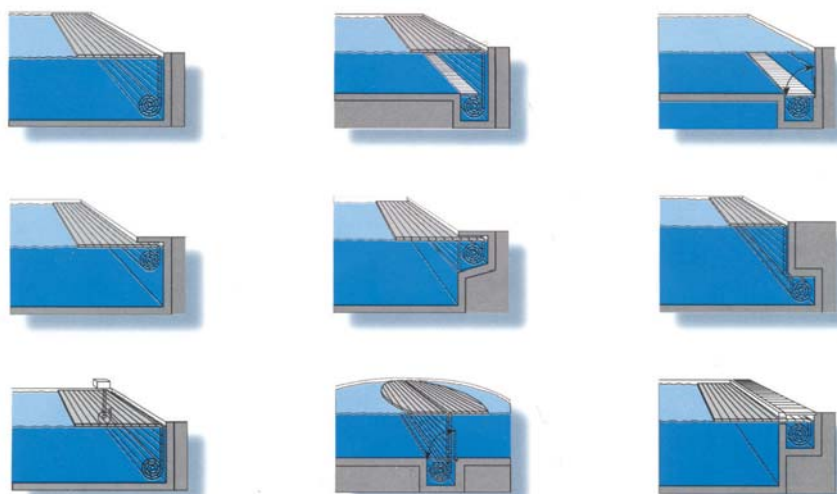

Примечание:

Все модели могут быть изготовлены только по вашим чертежам.



Аквамузыка





Встраиваемый универсальный подводный динамик

Выполнен из ABS-пластика.
 Уникальное аудио оборудование, обеспечивающее высокую четкость звучания.
 Динамик идеально подходит для воспроизведения музыки и голоса под водой.
 Одного динамика достаточно для бассейна объемом 35 м³.
 Устанавливается на противоположных сторонах бассейна со смещением.
 Мощность: 60 Вт / 8 Ом.
 Частотный диапазон: 100 – 16000 Гц.

Артикул	Цена, €
H-062-m	1050



Встраиваемый универсальный подводный динамик

Выполнен из нерж. стали AISI-316.
 Уникальное аудио оборудование, обеспечивающее высокую четкость звучания.
 Динамик идеально подходит для воспроизведения музыки и голоса под водой.
 Одного динамика достаточно для бассейна объемом 35 м³.
 Устанавливается на противоположных сторонах бассейна со смещением.
 Мощность: 60 Вт / 8 Ом.
 Частотный диапазон: 100 – 16000 Гц.

Артикул	Цена, €
H-062-i	2850

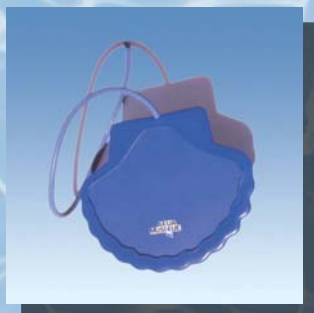

Подводный динамик

Уникальное аудио оборудование, обеспечивающее высокую четкость звучания.
 Динамик идеально подходит для воспроизведения музыки и голоса под водой.
 Возможные цвета по отдельному запросу: синий или песочный.
 Поставляется с 12-ти метровым кабелем.
 Мощность: 60 Вт / 8 Ом.
 Частотный диапазон: 100 – 16000 Гц.

Артикул	Цена, €
H-062-e	580



Аттракционы





Водный бар

За считанные минуты можно установить такой водный бар на борту Вашего бассейна. Если Вы устали от “посиделок на воде”, бар легко откидывается на борт бассейна при помощи подвижных механизмов.

Стоимость комплекта – **960 евро**.

В комплект входят два сиденья, столик, зонтик и монтажный комплект.

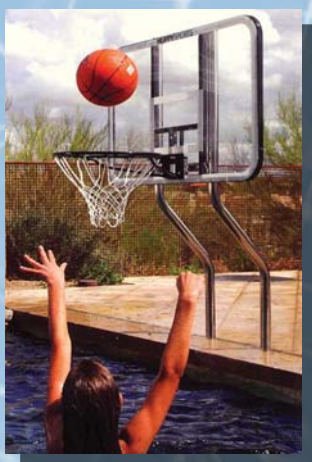

Баскетбольный щит

Щит выполнен из пластика, стойки из нержавеющей стали AISI-316.

Поставляется с анкерами, мячом, корзиной, насосом и сеткой.

Артикул	Наименование	Цена, €
WS-B BALL G	Стойки с креплением для щита	386
WS-BASKETBALL 2	Щит, корзина, мяч, насос, сетка	475
WS-B ANC-BRONZE	Анкеры из бронзы	110



Горка с поворотом

Выполнена из серого пластика, устойчивого к ультрафиолетовому излучению и неблагоприятным погодным условиям.

Высота 1,8 метра, оснащена противоскользящими ступенями и оптимальной системой подачи воды, подходит для любых бассейнов, ширина горки позволяет кататься как взрослым, так и детям.

Вес человека не должен превышать 125 кг.

Тип	Артикул	Модель	Цена, €
Универсальный поворот (влево-вправо)	G4C	G-FORCE	5684



Горка с поворотом

Выполнена из серого пластика, устойчивого к ультрафиолетовому излучению и неблагоприятным погодным условиям.

Высота 1,8 метра, оснащена противоскользящими ступенями и оптимальной системой подачи воды, подходит для любых бассейнов, ширина горки позволяет кататься как взрослым, так и детям.

Вес человека не должен превышать 125 кг.

Тип	Артикул	Модель	Цена, €
Универсальный поворот (влево-вправо)	XS-GR-SS	X-STREAM	4050



Горка с поворотом

Выполнена из голубого пластика, устойчивого к ультрафиолетовому излучению и неблагоприятным погодным условиям.

Поручни и крепления из нержавеющей стали AISI-316.

Высота 1,2 метра, оснащена противоскользящими ступенями и оптимальной системой подачи воды, подходит для любых бассейнов, ширина горки позволят кататься как взрослым, так и детям.

Вес человека не должен превышать 125 кг.

Тип	Артикул	Модель	Цена, €
с поворотом вправо	WWS-CRB-SS	WHITE WATER	3200
с поворотом влево	WWS-CLB-SS	WHITE WATER	3200

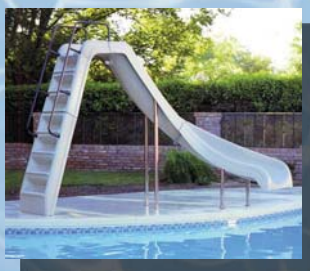

Горка с поворотом

Выполнена из голубого пластика, устойчивого к ультрафиолетовому излучению и неблагоприятным погодным условиям.

Поручни и крепления из нержавеющей стали AISI-316.

Высота 2 метра, оснащена противоскользящими ступенями и оптимальной системой подачи воды, подходит для любых бассейнов, ширина горки позволяет кататься как взрослым, так и детям.

Вес человека не должен превышать 125 кг.

Тип	Артикул	Модель	Цена, €
с поворотом вправо	WRS-CRB-SS	WILD RIDE	3500
с поворотом влево	WRS-CLB-SS	WILD RIDE	3500



Горка с поворотом

Горка из полиэстера и стекловолокна, оснащена форсункой.

Поручни выполнены из нержавеющей стали.

Высота 1,78 м. Вес человека не должен превышать 100 кг.

Тип	Артикул	Цена, €
с поворотом вправо	ТВ030088	3400
с поворотом влево	ТВ030089	3400

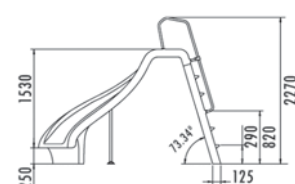
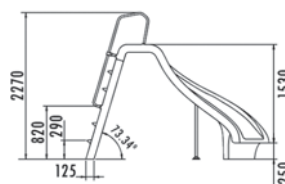
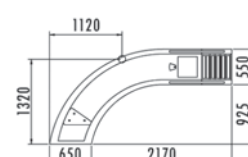
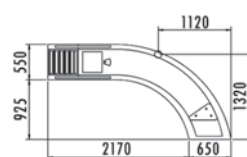

ТВ030088

ТВ030089



Горка прямая

Горка из полиэстера и стекловолокна, оснащена форсункой.

Поручни выполнены из нержавеющей стали. Вес человека не должен превышать 100 кг.

Высота	Артикул	Цена, €
1,5 м	ТВ180085	2900
2,0 м	ТВ180086	3200

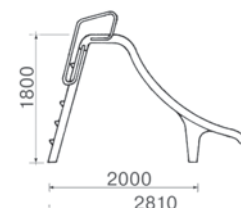
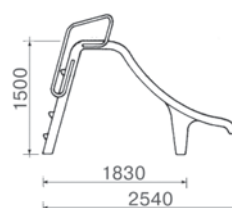



Горка детская прямая

Горка из стеклопластика, оснащена форсункой.
Поручни имеют полимерное покрытие.
Высота горки 2,00 м, длина 2,90 м.
Вес человека не должен превышать 100 кг.

Тип	Артикул	Цена, €
горка прямая	CHILD-D	1500

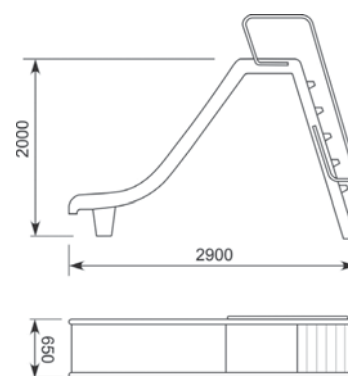

Горка детская с поворотом

Горка из стеклопластика, оснащена форсункой.
Поручни имеют полимерное покрытие.
Высота горки 1,78 м, длина 2,82 м.
Вес человека не должен превышать 100 кг

Тип	Артикул	Цена, €
с поворотом вправо	CHILD-R	1350
с поворотом влево	CHILD-L	1350

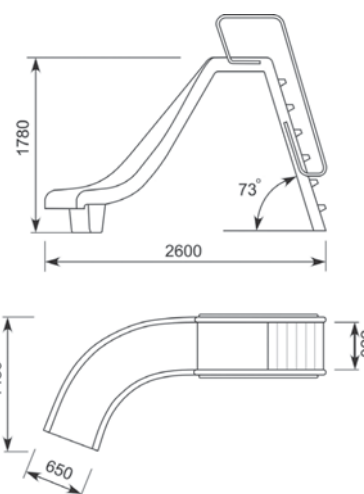

Горка детская "Тобогган"

Горка из стеклопластика, оснащена металлоконструкцией.
Поручни и металлоконструкция имеют полимерное покрытие.
Вес человека не должен превышать 100 кг.

Тип	Высота, м	Артикул	Цена, €
4 поворотных элемента	2,10	CHILD-4	3800
5 поворотных элемента	2,60	CHILD-5	4000

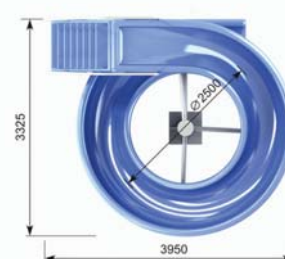
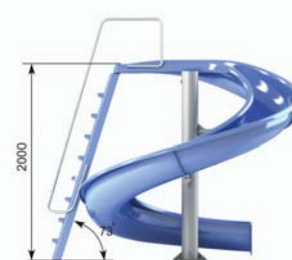

Примечание:

По запросу возможна поставка детских горок любого цвета.

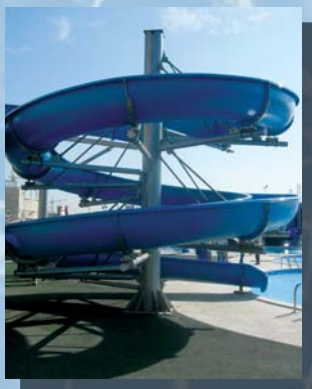

Горка “Тобогган”

Наиболее распространенная открытая горка с индивидуальным скольжением, без ограничений по высоте. Благодаря огромному разнообразию возможных конфигураций она подходит для размещения на больших и маленьких пространствах открытого и закрытого типа. Средний уклон не более 13%. Пропускная способность 240 чел./час. Скорость спуска до 25 км/ч. Размер желоба (дорожки) 930х620 мм. Комплектация в соответствии с индивидуальным проектом. Металлоконструкция в комплект не входит.

Артикул	Цена, за 1 м.п., €
ТОВОГГАН	400



Горка “Гидротруба”

Скоростная закрытая горка (водный тоннель) с индивидуальным скольжением, без ограничений по высоте. Возможен вариант соединения с горкой “Тобогган”, благодаря чему аттракцион становится еще интереснее. Средний уклон до 20%. Пропускная способность 270 чел./час. Скорость спуска до 40 км/ч. Размер желоба (дорожки) Ø930 мм. Комплектация в соответствии с индивидуальным проектом. Металлоконструкция в комплект не входит.

Артикул	Цена, за 1 м.п., €
ГИДРОТУБЕ	550



Горка “Черная дыра”

Скоростная закрытая горка (водный тоннель) с индивидуальным скольжением, без ограничений по высоте. Аналог горки “Гидротруба”, но имеющий значительно больший диаметр, что позволяет испытать незабываемые впечатления при спуске. Средний уклон до 20%. Пропускная способность 270 чел./час. Скорость спуска до 40 км/ч. Размер желоба (дорожки) Ø1400 мм. Комплектация в соответствии с индивидуальным проектом. Металлоконструкция в комплект не входит.

Артикул	Цена, за 1 м.п., €
BLACK HOLE	870



Горка “Широкая”

Горка с открытым широким желобом, предназначенная для спуска как взрослым, так и детям. Горка для активного семейного спуска. Средний уклон 10–13%. Пропускная способность 350 чел./час. Скорость спуска не более 20 км/ч. Размер желоба (дорожки) 2500х500 мм. Комплектация в соответствии с индивидуальным проектом. Металлоконструкция в комплект не входит.

Артикул	Цена, за 1 м.п., €
WIDE	950



Водопад “КОБРА”

Изготовлен из полированной нержавеющей стали AISI-304. Укомплектован закладной.

Наименование	Артикул	Подсоединение, дюйм	Поток, м ³ /ч	Цена, €
Кобра-500	АТ-01.04	2" внутр.	44	1401
Кобра-700	АТ-01.05	2 1/2" внутр.	63	2148
Кобра-1000	АТ-01.06	2 1/2" внутр.	75 - 80	2436

Кобра-500

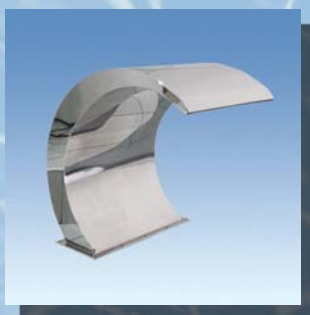
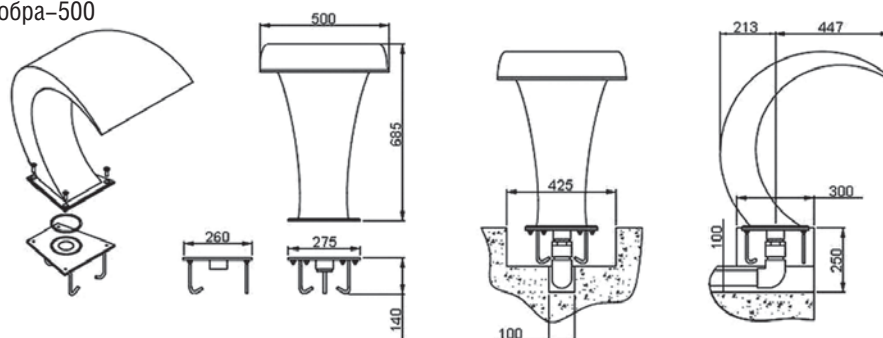

Водопад “КОСТА”

Изготовлен из полированной нержавеющей стали AISI-304. Укомплектован закладной.

Наименование	Артикул	Подсоединение, дюйм	Поток, м ³ /ч	Кол-во патрубков	Цена, €
Коста-400	АТ-01.07	2" внутр.	44	1	1092
Коста-500	АТ-01.08	2" внутр.	44	1	1263
Коста-1000	АТ-01.09	2" внутр.	75 - 80	2	1794

Коста-500

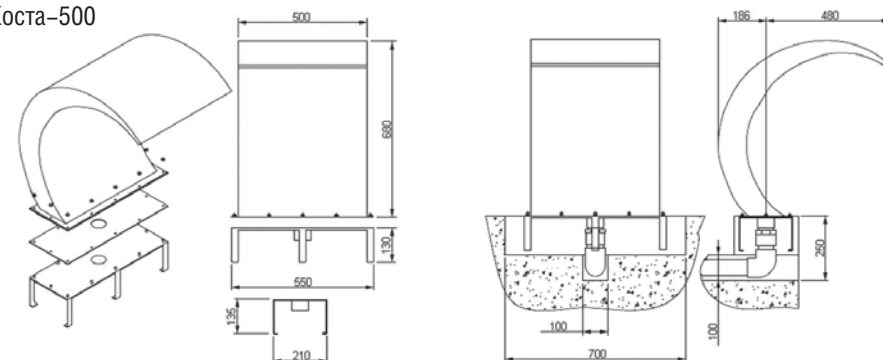

Водопад “КАСКАД”

Изготовлен из полированной нержавеющей стали AISI-304. Укомплектован закладной.

Наименование	Артикул	Подсоединение, дюйм	Поток, м ³ /ч	Цена, €
Каскад-300	АТ-01.01	2" внутр.	29,5	1053
Каскад-500	АТ-01.02	2" внутр.	44	1194
Каскад-700	АТ-01.03	2 1/2" внешн.	63	1356

Каскад-300

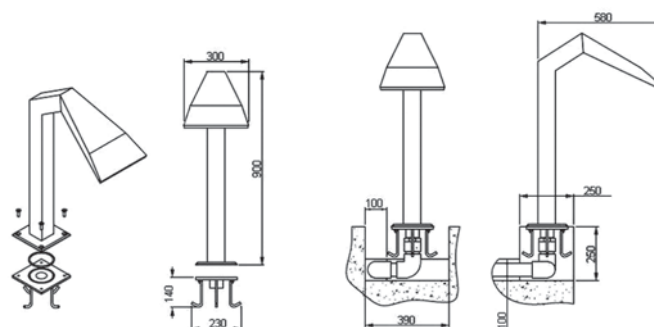



Водопад “ЭЛИТ”

Изготовлен из полированной нержавеющей стали AISI-304. Укомплектован закладной.

Наименование	Артикул	Подсоединение, дюйм	Поток, м ³ /ч	Цена, €
Элит-500	АТ-01.13	2" внутр.	44	1596

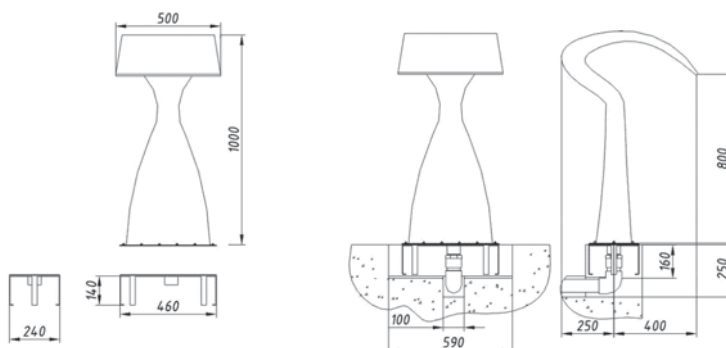

Водопад “НИАГАРА”

Изготовлен из полированной нержавеющей стали AISI-304. Укомплектован закладной.

Наименование	Артикул	Подсоединение, дюйм	Поток, м ³ /ч	Цена, €
Ниагара-300	АТ-01.10	2" внутр.	29,5	756
Ниагара-400	АТ-01.11	2" внутр.	44	1086
Ниагара-500	АТ-01.12	2" внутр.	44	1545

Ниагара-300

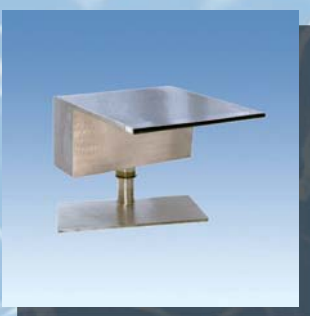
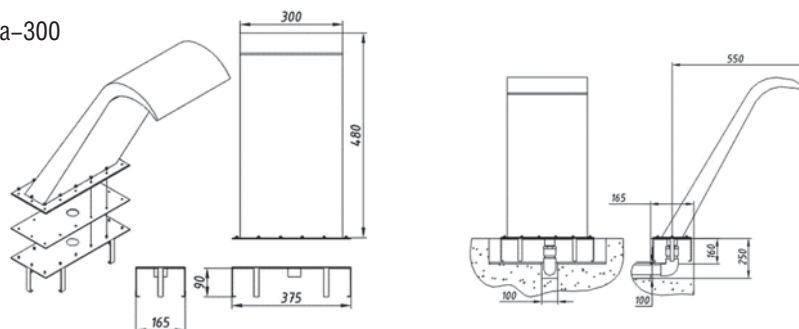

Водопад “СТЕНОВОЙ”

Изготовлен из полированной нержавеющей стали AISI-304. Укомплектован закладной.

Наименование	Артикул	Подсоединение, дюйм	Поток, м ³ /ч	Цена, €
Стеновой-300	АТ-01.17	2 1/2" внешн.	29,5	363
Стеновой-500	АТ-01.18	2 1/2" внешн.	44	516
Стеновой-1000	АТ-01.19	2 1/2" внешн.	75 – 80	975

Стеновой-300

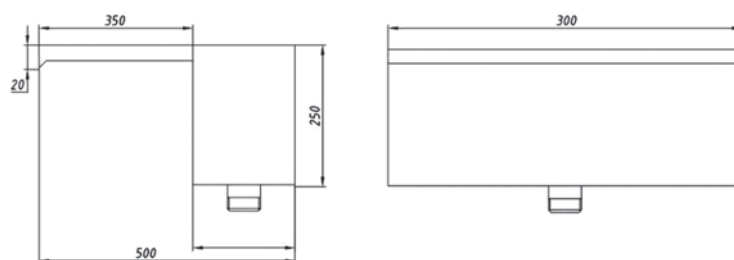



Водопад “ГРИБ”

Изготовлен из полированной нержавеющей стали AISI-304. Укомплектован закладной. Подсоединение: внешняя резьба 2 1/2”.

Тип	Артикул	D, мм	D1, мм	Поток, м ³ /ч	Цена, €
Для бетонного бассейна	АТ-01.20	76	150	63	1110
Для пленочного бассейна	АТ-01.21	76	150	63	1185
Для бетонного бассейна	АТ-01.22	114	220	88	1245
Для пленочного бассейна	АТ-01.23	114	220	88	1329
Для бетонного бассейна	АТ-01.24	150	300	136	1395
Для пленочного бассейна	АТ-01.25	150	300	136	1440

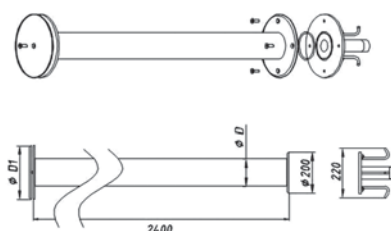

Круглые панели гейзера

Изготовлены из полированной нержавеющей стали AISI-304.



Диаметр, мм	Тип	Артикул	Подсоединение, дюйм	Цена, €
155	Для пленочного бассейна	АТ-02.01	2” внутр.	89
250	Для пленочного бассейна	АТ-02.02	2” внешн.	336
250	Для бетонного бассейна	АТ-02.03	2” внешн.	282
320	Для пленочного бассейна	АТ-02.04	2” внешн.	369
340	Для пленочного бассейна	АТ-02.05	2” внешн.	363
320	Для бетонного бассейна	АТ-02.06	2” внешн.	303



АТ- 02.01

АТ- 02.02

АТ- 02.03

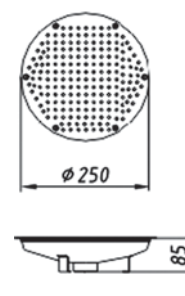
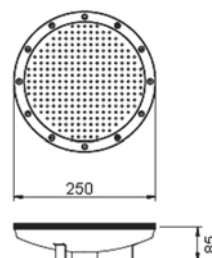
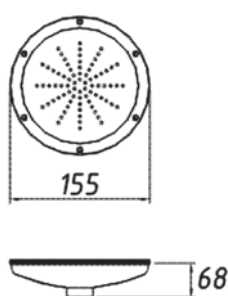

АТ- 02.04

АТ- 02.05

АТ- 02.06

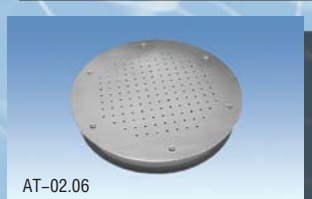
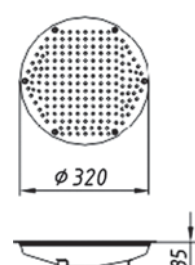
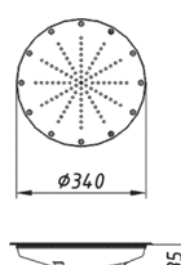
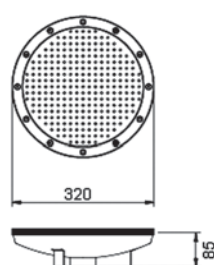

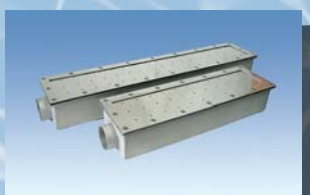
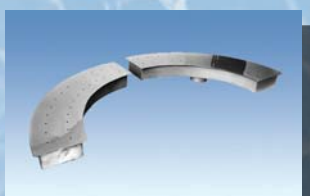
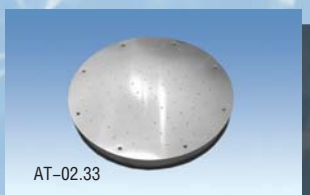

Диаметр, мм	Тип	Артикул	Подсоединение, дюйм	Цена, €
400	Для пленочного бассейна	AT-02.22	2" внешн.	585
500	Для пленочного бассейна	AT-02.23	2" внешн.	741
500	Для бетонного бассейна	AT-02.33	2" внешн.	633

AT- 02.22

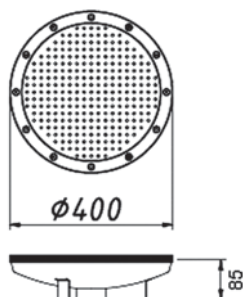

AT- 02.23

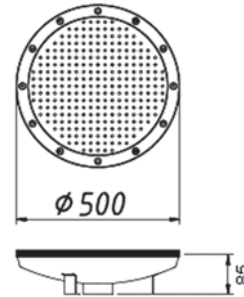

AT- 02.33

Кольцевые панели гейзера

Изготовлены из полированной нержавеющей стали AISI-304.
Подсоединение: внутренняя резьба.

A, диаметр, мм	Тип	Артикул	Подсоединение, дюйм	Цена, €
800	Для пленочного бассейна	AT-02.24	2"	1266
800	Для бетонного бассейна	AT-02.25	2"	927
1200	Для пленочного бассейна	AT-02.26	2"	1377
1200	Для бетонного бассейна	AT-02.27	2"	1110

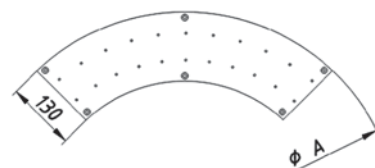

Прямоугольные панели гейзера

Изготовлены из полированной нержавеющей стали AISI-304.
Подсоединение: внутренняя резьба.

Габариты, мм	Тип	Артикул	Подсоединение, дюйм	Цена, €
500 x 150	Для пленочного бассейна	AT-02.16	2"	354
750 x 150	Для пленочного бассейна	AT-02.17	2"	429
1000 x 150	Для пленочного бассейна	AT-02.18	2"	468
500 x 150	Для бетонного бассейна	AT-02.19	2"	279
750 x 150	Для бетонного бассейна	AT-02.20	2"	348
1000 x 150	Для бетонного бассейна	AT-02.21	2"	417

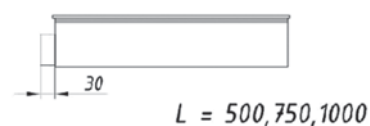
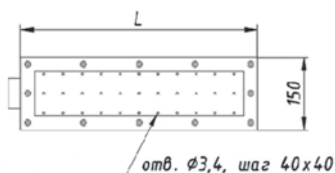

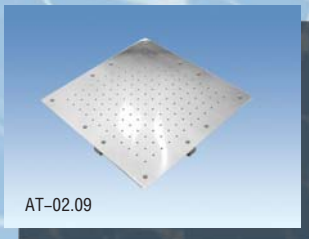
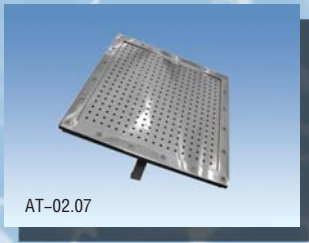

Квадратные панели гейзера

Изготовлены из полированной нержавеющей стали AISI-304.
Подсоединение: внешняя резьба.

Размер, мм	Тип	Артикул	Подсоединение, дюйм	Цена, €
400 x 400	Для пленочного бассейна	AT-02.07	2"	510
420 x 420	Для пленочного бассейна	AT-02.08	2"	525
400 x 400	Для бетонного бассейна	AT-02.09	2"	387
600 x 600	Для пленочного бассейна	AT-02.10	2"	963
600 x 600	Для бетонного бассейна	AT-02.11	2"	675
500 x 500	Для пленочного бассейна	AT-02.28	2"	672
500 x 500	Для бетонного бассейна	AT-02.29	2"	567
800 x 800	Для пленочного бассейна	AT-02.30	2"	1005
800 x 800	Для бетонного бассейна	AT-02.31	2"	918

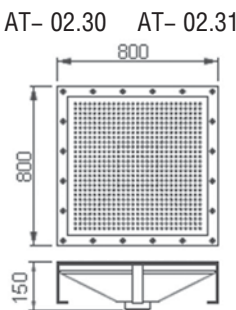
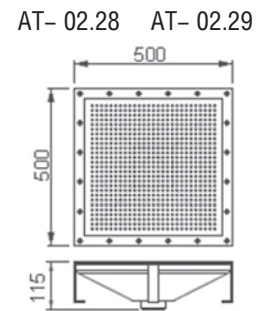
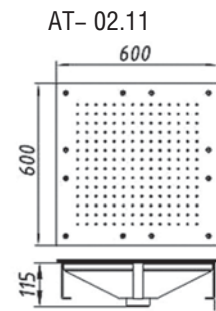
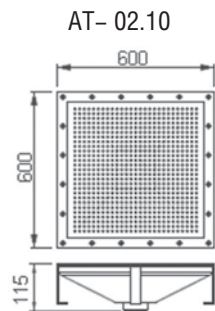
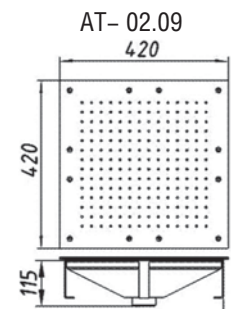
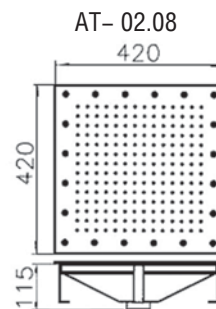
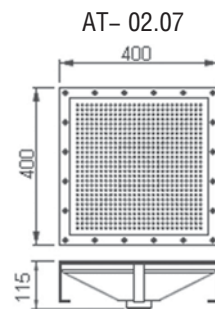

Проточный подогреватель воздуха

Изготовлен из нержавеющей стали AISI-316.
Комплектуется регулируемым термостатом
30-80°C и устройством защиты от перегрева.

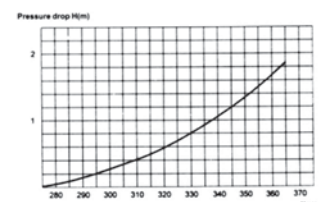
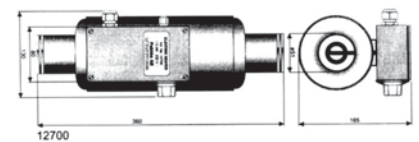

Артикул	кВт	Л, мм	Диаметр, мм	Цена, €
12700	1,5	360	51	370



AT-02.12 AT-02.14



AT-02.32



AT-02.13 AT-02.15



AT-03.23 AT-03.24



Однополосные лежаки воздушного массажа

Изготовлены из полированной нержавеющей стали AISI-304.

Укомплектованы закладными. Подсоединение: внутренняя резьба.

Тип	Артикул	Подсоединение, дюйм	Расход воздуха	Кол-во патрубков	Ширина полосы	Цена, €
Для пленочного бассейна	AT-02.12	2"	70 м3/ч	2	100 мм	927
Для бетонного бассейна	AT-02.14	2"	70 м3/ч	2	100 мм	765
Для бетонного бассейна	AT-02.32	2"	75 м3/ч	2	200 мм	1326

AT- 02.12 AT- 02.14

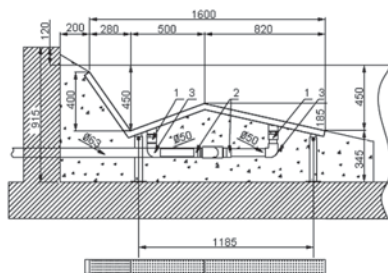

AT- 02.32

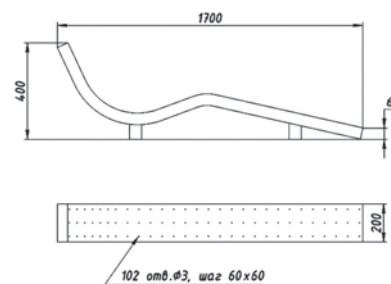

Двухполосные лежаки воздушного массажа

Изготовлены из полированной нержавеющей стали AISI-304.

Укомплектован закладной. Подсоединение: внутренняя резьба. Ориентировочный расход воздуха – не менее 140 м3/ч.

Тип	Артикул	Подсоединение, дюйм	Кол-во патрубков	Общая ширина полос	Цена, €
Для пленочного бассейна	AT-02.13	2"	4	300 мм	1734
Для бетонного бассейна	AT-02.15	2"	4	300 мм	1260

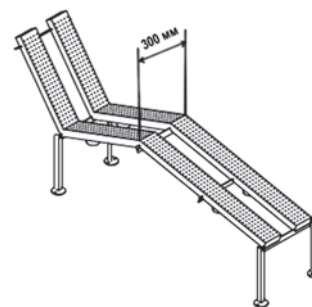
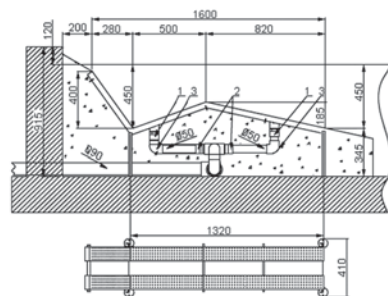

Форсунки барботажные

Изготовлены из полированной нержавеющей стали AISI-304.

Подсоединение: внешняя резьба. Компрессор мощностью 1,3 кВт обеспечит воздушный поток приблизительно для 18 форсунок.

Тип	Артикул	Подсоединение, дюйм	Цена, €
Для бетонного бассейна	AT-03.23	1/2"	35
Для бетонного бассейна	AT-03.24	3/4"	36

Форсунка барботажная

Универсальная форсунка. Изготовлена из ABS-пластика.

Вклеивается в трубу Ø32 мм.

Артикул	Цена, €
27602	12



Компрессоры

Корпус и колесо компрессора, а так же канал бокового выброса выполнены из литого алюминия.

Компрессоры мощностью от 2,2 кВт крепятся только вертикально.

кВт	Глубина бассейна, м	Произ-ть, м ³ /ч	Напряжение, В	Патрубок, дюйм	Артикул	Цена, €
0,85	не более 1,6	145	220	1 1/2"	HPE 3010-1	825
0,85	не более 1,6	145	380	1 1/2"	HPE 3010	825
1,3	не более 1,9	145	220	1 1/2"	HV 3015-1	925
1,3	не более 2,0	145	380	1 1/2"	HPE 3015	925
1,5	не более 2,0	210	220	2"	HPE 4019-1	1010
1,6	не более 1,9	210	380	2"	HV 4019	1010
2,2	не более 2,0	318	380	2"	HV 5026	1390
3,0	не более 2,9	318	380	2"	HV 6037	2270
5,5	не более 3,0	530	380	2 1/2"	HV 7063	3300
7,5	не более 4,3	530	380	2 1/2"	HV 8086	3600

Компрессор рассчитан на установку в бассейн глубиной до 1,0 м.

кВт	Произ-ть, м ³ /ч	Напряжение, В	Патрубок, дюйм	Артикул	Цена, €
1,2	180	230	1 1/2"	STD-1200	420

Перепускные клапаны для компрессоров

Позволяют избежать перегрева компрессора.

Артикул	Подсоед., дюйм	Цена, €
RV-03	1 1/4"	165
VLP-50	2"	430

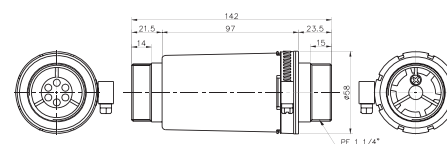

Глушители для компрессоров

Снижает уровень шума.

Артикул	Подсоед. ØD, дюйм	Размеры, мм				Цена, €
		A	B	ØC	E	
FS-001	1 1/4"	240	140	70	50	112
FS-002	1 1/2"	230	170	80	30	125
FS-003	2"	260	200	90	30	145
FS-004	2 1/2"	260	200	90	30	197

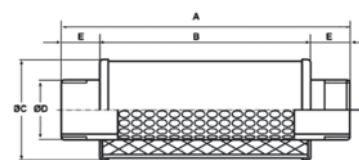

Воздушные фильтры для очистки воздуха перед компрессором

Артикул	Произ-ть, м ³ /ч	Подсоединение, дюйм	Цена, €
FA-1030	210	1 1/2"	190
FA-1040	270	2"	285



Гидромассажная универсальная форсунка

Изготовлена из полированной нержавеющей стали AISI-304.
Подсоединение: внутр. резьба 2" для воды, внешн. резьба 1/4" для воздуха.
Диаметр одного сопла 22 мм.
Расход воды 44 м³/ч.

Тип	Артикул	Цена, €
7-сопловая	АТ-03.10	456

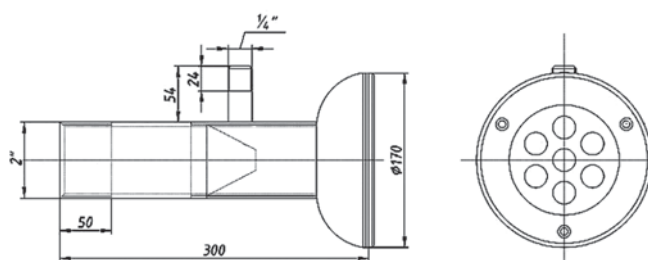

АТ-03.17

Форсунки для искусственного течения

Изготовлены из полированной нержавеющей стали AISI-304.
Подсоединение: внешняя резьба 1 1/2".
Ориентировочный расход воды 30-44 м³/ч.

Тип	Артикул	Цена, €
Для бетонного бассейна	АТ-03.17	171
Для бетонного бассейна	АТ-03.18	174
Для пленочного бассейна	АТ-03.19	222



АТ-03.18

АТ- 03.17

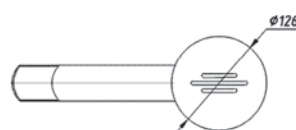

АТ- 03.18



АТ-03.19

АТ- 03.19

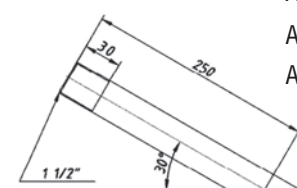

АТ- 03.17

АТ- 03.18

АТ- 03.19



Регулятор воздуха

Изготовлен из полированной нержавеющей стали AISI-304.
Подсоединение: Ø25 мм.

Артикул	Цена, €
АТ-03.25	59



Регулятор воздуха

Изготовлен из ABS-пластика.
Патрубок 1"П.

Артикул	Цена, €
04045	20



Универсальная закладная вращающихся форсунок

Изготовлена из ABS-пластика.

Диаметр подводящего трубопровода для воды 32 мм.

Диаметр подводящего трубопровода для воздуха 32 мм.

Подходит к форсункам 20297, 20296 и массажному шлангу 20298.

Артикул	Цена, €
20299	52



Универсальная закладная вращающихся форсунок

Изготовлена из ABS-пластика.

Диаметр подводящего трубопровода для воды 32 мм.

Диаметр подводящего трубопровода для воздуха 20 мм.

Подходит к форсункам 20297, 20296 и массажному шлангу 20298.

В комплекте с трубой Ø75, L= 200 мм.

Артикул	Цена, €
20295	127



Вращающаяся одноструйная форсунка, расход воды 9 м³/ч

Изготовлена из ABS-пластика.

Артикул	Цена, €
20297	67



Вращающаяся двухструйная форсунка, расход воды 11 м³/ч

Изготовлена из ABS-пластика.

Артикул	Цена, €
20296	67



32641

Гидромассажные форсунки, расход воды 7-11 м³/ч

Диаметр подводящего трубопровода для воды 50 мм.

Диаметр подводящего трубопровода для воздуха 32 мм.

В комплект входит универсальная закладная.



33586

Тип	Артикул	Цена, €
Нерегулируемая форсунка из ABS-пластика, лиц. часть 2" М	33586	46
Регулируемая форсунка из ABS-пластика, лиц. часть 2 1/2" М	32641	46
Лицевая часть из нерж. стали 2 1/2" П	АТ-03.26	69



04032

Гидромассажные форсунки, расход воды 7-11 м³/ч

Диаметр подводящего трубопровода для воды 50 мм.

Диаметр подводящего трубопровода для воздуха 50 мм.

В комплект входит универсальная закладная.



04036

Тип	Артикул	Цена, €
Нерегулируемая форсунка из ABS-пластика, лиц. часть 2" М	04032	46
Регулируемая форсунка из ABS-пластика, лиц. часть 2" М	04036	46



Пневмокнопки

Тип	Артикул	Подсоединение, мм, дюйм	Цена, €
Изготовлена из ABS-пластика	04047	Ø16	100
Изготовлена из ABS-пластика	04048	Ø38	57
Изготовлена из ABS-пластика	09667	1" внешн.	110



Пневмокнопки с накладкой из нержавеющей стали

Диаметр накладки 45 мм.

Тип	Артикул	Подсоединение, мм, дюйм	Цена, €
Изготовлена из ABS-пластика с накладкой из нерж. стали	АТ-13.14	1" внешн.	65



Пневмокнопка противотока

Изготовлена из ABS-пластика.

Комплектуется пневмошлангом 5 м.

Артикул	Тип	Цена, €
А-017-10	Пневмокнопка для пускателя аттракциона (подходит к АТ-08.10 и АТ- 08.11)	75



Пневмокнопка противотока

Изготовлена из ABS-пластика.

Артикул	Тип	Цена, €
А-033-1	Пневмокнопка для лицевой части противотока (А-035)	60



Пневмопривод пускателя аттракциона

Выполнен из полированной нержавеющей стали AISI-316.

В комплекте 5 м пневмошланга.

Артикул	Цена, €
16332	250



Адаптеры для подключения пневмокнопки

Выполнены из полированной нержавеющей стали AISI-304.

Тип	Артикул	Подсоединение, мм, дюйм		Цена, €
Для пневмокнопки под бетон	AT-08.11	1" внутр.	2" внешн.	66
Для пневмокнопки под пленку	AT-08.10	1" внутр.	1 1/2" внешн.	77

AT- 08.11



AT- 08.10

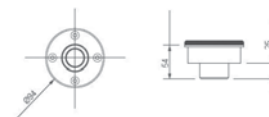

Преобразователь пневмосигнала

Артикул	Цена, €
04050	77

Пневмошланг

Тип	Артикул	Цена за 1 м. п. €
Диаметр 3,5 мм	04054	1,60



Универсальная форсунка противотока из ABS-пластика

Артикул	Поток, м3/ч	Цена за 1 м. €
A-017-L	44	120

Размеры, мм, дюйм						
A	B	C	D	E	F	G
173	200	50	63	2"	3/8"	40

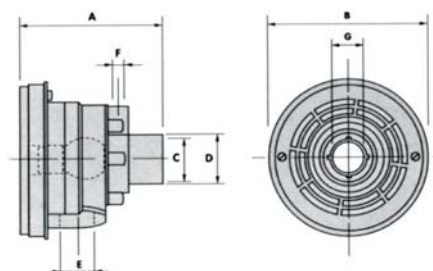



Лицевая часть противотока с универсально закладной и пневмокнопкой
Изготовлена из ABS-пластика. Комплектуется пневмошлангом 5м.
Подсоединения: забор воды – Ø90 мм, напор воды – Ø75 мм.

Артикул	Размеры, мм, дюйм				Поток, м ³ /ч	Цена, €
	A	B	C	D		
A-035	390	310	278	20,5	44	480

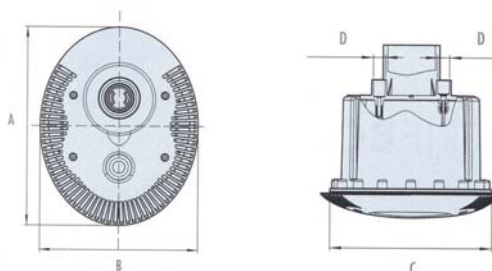

Одноструйный противоток “Jet Swim 1200”

Название	Артикул	Цена, €
Насос	1301280	1580
Комплект обвязки с закладной под бетон	1301230	257
Комплект обвязки с закладной (универсальный)	1301220	257
Комплект обвязки с закладной для сб-разб. или композитных бассейнов	1301210	320
Лицевая часть	1301200	805
Панель управления	1301290	420

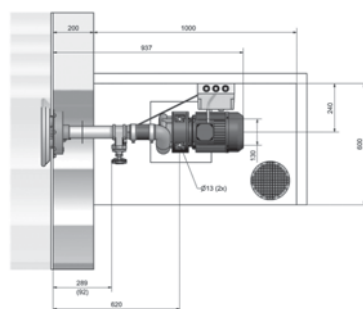

Технические характеристики	
кВт	2,2
B	380
A	4,8
л/мин	900
D	2"
Материал	бронза/сталь



Двухструйный противоток “Jet Swim 2000”

Название	Артикул	Цена, €
Насос	1302080	2000
Комплект обвязки с закладной под бетон	1302030	300
Комплект обвязки с закладной (универсальный)	1302020	300
Комплект обвязки с закладной для сб-разб. или композитных бассейнов	1302010	360
Лицевая часть	1302000	1360
Панель управления	1302090	440

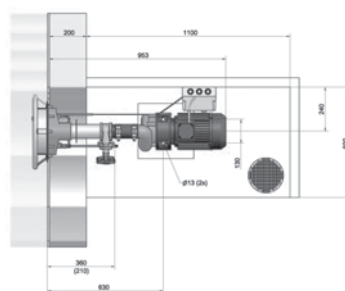

Технические характеристики	
кВт	4,0
B	380
A	8,3
л/мин	1300
D	2 1/2"
Материал	бронза/сталь



Навесной одноструйный противоток с освещением

Артикул	Мощность, кВт	Производительность, м ³ /ч	Напряжение, В	Количество дюз, шт	Внутренний диаметр дюз, мм	Мощность светильника, Вт	Вес, кг	Цена, €
BSW-50/1500 (single)	2,2	40	220	1	40	300 / 12В	59	2500

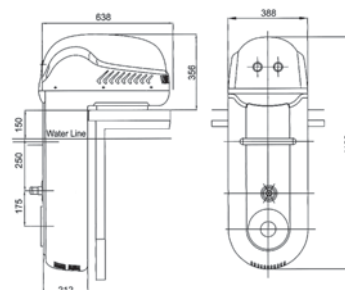

Навесные двухструйные противотоки с освещением

Артикул	Мощность, кВт	Производительность, м ³ /ч	Напряжение, В	Количество дюз, шт	Внутренний диаметр дюз, мм	Мощность светильника, Вт	Вес, кг	Цена, €
BSW-80S/2200 (single)	2,9	54	220	2	28	300 / 12В	68	3450
BSW-80S/3000 (three)	3,6	75	380	2	40	300 / 12В	71	3750

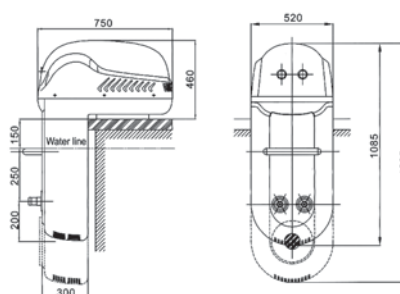

Навесные двухструйные противотоки без освещения

Артикул	Мощность, кВт	Производительность, м ³ /ч	Напряжение, В	Количество дюз, шт	Внутренний диаметр дюз, мм	Вес, кг	Цена, €
BSW-80/2200 (single)	2,9	54	220	2	28	54	3150
BSW-80/3000 (three)	3,6	75	380	2	40	57	3450

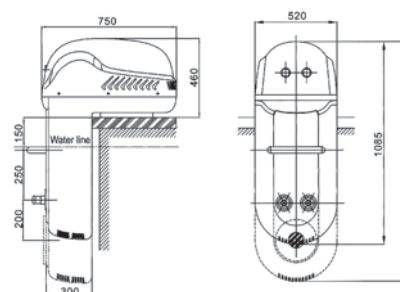



Оборудование для соревнований



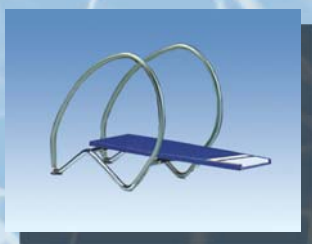

Прыжковые доски "Dynamic"

Анкерная крепежная арматура прилагается.

Тип	Артикул	Цена, €
Длина 2 м, ширина 0,6 м	TR183199	4100

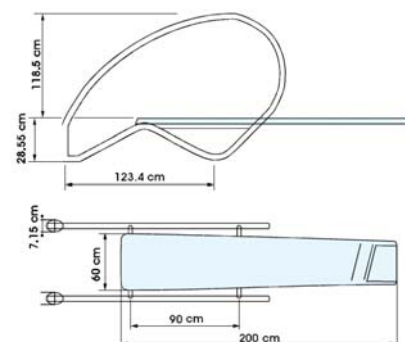

Анкерная крепежная арматура прилагается. Вес человека не должен превышать 120 кг.

Тип	Артикул	Цена, €
Доска	TR031392B	500
Основание	TR031392A	300

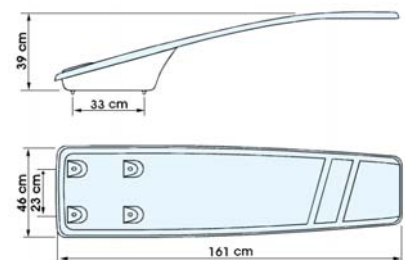

Прыжковая доска "MAXIFLEX"

Регулируемый по длине трамплин для соревнований любых категорий.

Тип	Артикул	Цена, €
Доска	13400	уточняйте
Регулируемое основание с крепежом	13420	уточняйте



Водное поло

Комплект водного поло для соревнований любых категорий.

В комплект входит:
 Ворота – 2 шт;
 Сетки для ворот;
 Разметка с поплавками на полиэстеровом шнуре;
 Мяч в комплект не входит.

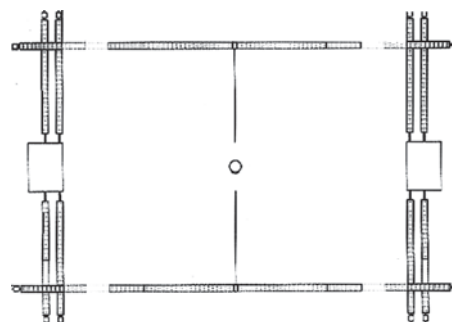

Тип	Артикул	Цена, €
Разметка	14040	уточняйте
Ворота 2 шт.	12020	уточняйте
Сетка для ворот 2 шт.	12022	уточняйте



Разделитель дорожек. Модель "МОСКВА"

Поставляется в собранном виде – с поплавками на шнуре и с крюком.

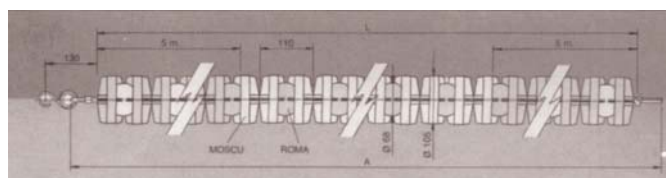

Артикул	L	A	Цена, €
40548	25 м	27 м	1120



Стартовые тумбы

Стартовые тумбы для соревнований по плаванию.
Изготовлены из полированной нержавеющей стали AISI-316.
Анкерная крепежная арматура прилагается.

Высота	Артикул	Цена, €
700 мм	PD010144	2650
400 мм	PD010145	2060

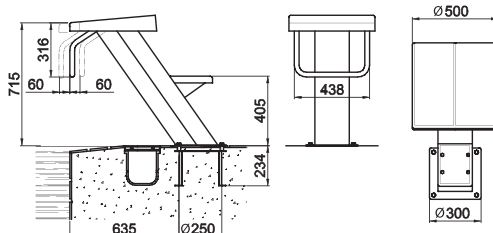

PD010144

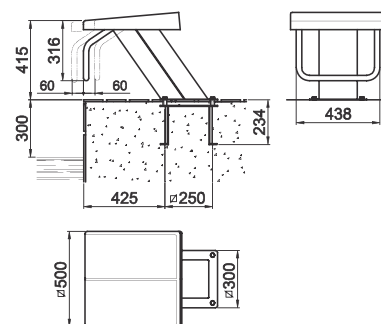

PD010145



Стартовые тумбы

Съемные стартовые тумбы для соревнований по плаванию.
Изготовлены из полированной нержавеющей стали AISI-304.
Анкерная крепежная арматура (арт. 40274, 2 шт. на одну тумбу) заказывается отдельно.

Высота	Артикул	Цена, €
700 мм	PD010146	1250
400 мм	PD010147	1140

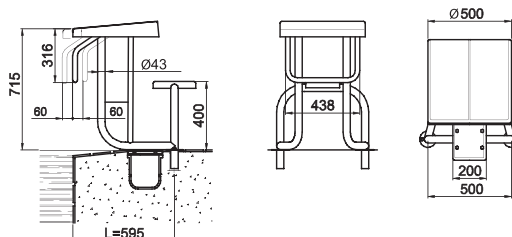

PD010146

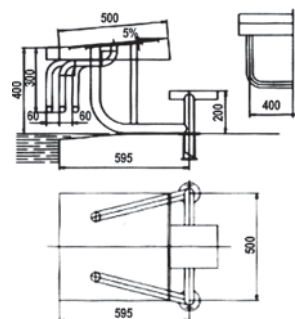

PD010147



Стартовая тумба

Стартовая тумба для соревнований по плаванию.
Изготовлена из полированной нержавеющей стали AISI-304.
Анкерная крепежная арматура прилагается.

Высота	Артикул	Цена, €
400 мм	27578	1200

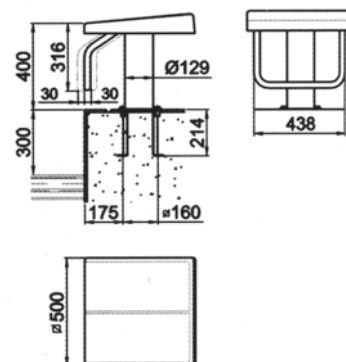

28760



28761



Стартовые тумбы “BCN 03”

Стартовые тумбы для соревнований по плаванию.

Изготовлены из полированной нержавеющей стали AISI-316.

Анкерная крепежная арматура прилагается.

Тип	Артикул	Цена, €
Без рукоятей	28760	3050
С рукоятками	28761	5400

28760

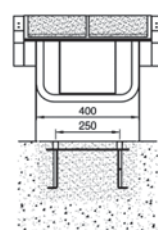
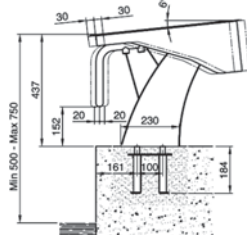

28761

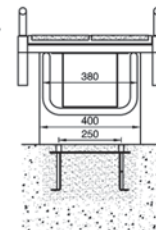
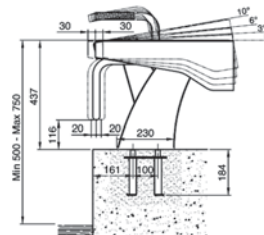

40505



40502



40503



40504



Чашки анкерного крепления для разделительной дорожки

Изготовлены из полированной нержавеющей стали AISI-316.

Тип	Артикул	Цена, €
Для бетонных бассейнов	40505	82
Для пленочных бассейнов	40502	114

Чашки анкерного крепления для дорожки с выдвигаемым крюком

Изготовлены из полированной нержавеющей стали AISI-316.

Тип	Артикул	Цена, €
Для бетонных бассейнов	40503	107
Для пленочных бассейнов	40504	140

Стойка для крепления разделительных дорожек

Изготовлена из полированной нержавеющей стали AISI-316.
Для установки в анкеры 40570, 40571.

Артикул	Цена, €
40568	70

Крюк для разделительных дорожек

Изготовлен из полированной нержавеющей стали AISI-304.

Артикул	Цена, €
40510	17

Натяжное устройство для разделительных дорожек

Изготовлен из хромированной латуни.

Артикул	Цена, €
40512	187

Натяжное устройство

Изготовлен из полированной нержавеющей стали AISI-316.

Артикул	Цена, €
40572	68

Горизонтальное анкерное крепление

Изготовлен из полированной нержавеющей стали AISI-316.

Тип	Артикул	Цена, €
Для труб диаметром 43 мм	40570	145
Для труб диаметром 48 мм	40566	152

Наклонное анкерное крепление

Изготовлен из полированной нержавеющей стали AISI-316.

Тип	Артикул	Цена, €
Для труб диаметром 43 мм	40571	145
Для труб диаметром 48 мм	40567	152

Анкерное крепление с болтами

Изготовлено из полированной нержавеющей стали AISI-316.
Используется для монтажа прыжковых тумб.

Тип	Артикул	Цена, €
Для труб диаметром 43 мм	40274	195
Для труб диаметром 48 мм	40277	195

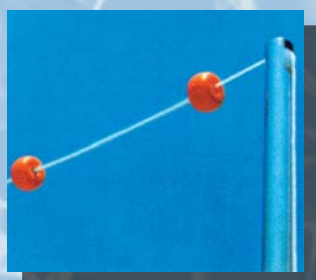

Мачты для указателей фальстарта

Выполнены в виде двух стоек из полированной нержавеющей стали AISI-316, высотой 1,8 м.

Анкерная крепежная арматура не прилагается.

Тип	Артикул	Цена, €
Для бассейна шириной до 21 м 0 труба Д 43 мм (для установки в анкера 40570 (2 шт.) или 40571 (2 шт.))	19950	510
Для бассейна шириной более 21 м – труба Д 48 мм (для установки в анкера 40566 (2 шт.) или 40567 (2 шт.))	19951	570

Шнур с поплавками фальстарта

Полиэстеровый шнур и поплавки.

Артикул	Цена, €
19954	23



Указатели поворота для плавания на спине

Мачты указателей поворота.

Выполнены в виде четырех стоек из полированной нержавеющей стали AISI-316, высотой 1,8м.

Анкерная крепежная арматура не прилагается.

Тип	Артикул	Цена, €
Для бассейна шириной до 21 м – труба Д 43 мм (для установки в анкера 40570 (4 шт.) или 40571 (4 шт.))	19952	726
Для бассейна шириной более 21 м – труба Д 48 мм (для установки в анкера 40566 (4 шт.) или 40567 (4 шт.))	19953	865

Шнур с флажками для поворота

Полиэстеровый шнур и флажки.

Артикул	Цена, €
19955	38

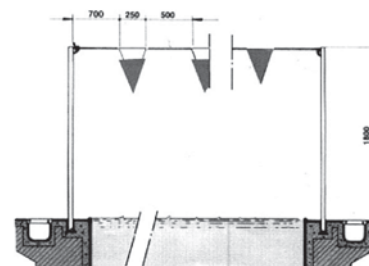
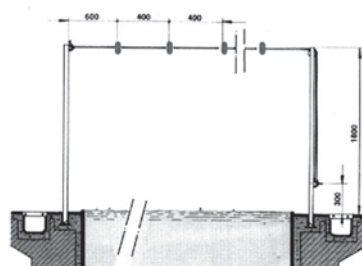



Гидромассажные бассейны СПА



Компания Аквамастер представляет новые гидромассажные бассейны Jazzi, лидера на рынке СПА в юго-восточной Азии. Использование стандартов качества США и жесткий контроль производственного процесса гарантирует высокий уровень продукции и простоту обслуживания.

КАЧЕСТВЕННО ПРОСТО НАДЕЖНО

Терапия СПА

Основной идеей и квинтэссенцией СПА процедур, несомненно, является терапия, причем не только в физиологической, но и в психологической и в эмоциональной сферах.

Уникальность терапии в пространстве Jazzi Spa заключается в пропорциональном совмещении различных терапевтических и антистрессовых эффектов, отдельных по области восприятия чувств.

Это аудио сопровождение через слух, успокаивающий цветовой ряд как визуальная составляющая и приятные запахи ароматерапии. И конечно, основной составляющей терапии СПА является кинестетика, «мышечное чувство».

Гидротерапия Jazzi использует физические свойства воды, такие как температура и давление, для терапевтических целей, чтобы стимулировать циркуляцию крови в организме. Так же, энергетические свойства воды являются лучшим лекарством для снятия стресса и усталости.

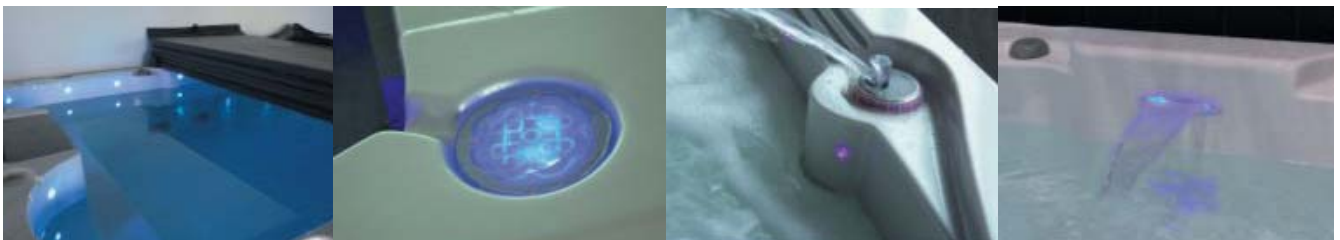



Стереосистема Jazzi

Всплывающие из корпуса СПА динамики совместно со встроенной стереосистемой и сабвуфером позволяют создать объемное звучание прямо в воде.

ARISTECH ACRYLICS LLS

Акрил компании ARISTECH ACRYLICS LLS (США)

В изготовлении чаши мини-бассейнов Jazzi Spa используется только акрил компании Aristech Acrylics. Качественные характеристики выполненные в соответствии с международными стандартами (ISO) включают в себя долговечность покрытия и стойкость цвета и текстур, устойчивость к воздействию солнечных лучей, высоких и низких температур. Глянцевая поверхность легко чистится и менее подвержена образованию плесени и водорослей, а так же бытовых загрязнений. Конструкция чаши Jazzi Spa сделана с учетом технологии теплосбережения, что уменьшает энергопотери и обеспечивает большую комфортность нахождения в СПА. Многочисленный спектр предлагаемых цветов и текстур акрила позволяет находить различные дизайнерские решения по вкусу заказчика.



Внешняя светодиодная подсветка корпуса

Система управления Valboa (США)

В мини-бассейнах Jazzi Spa используются современные панели управления Valboa производства компании Water Group (США).

Применение лучших решений существующих на рынке оборудования и принадлежностей СПА, соблюдение международных производственных стандартов (ISO), тщательная проверка на соответствие современным качественным характеристикам – критерии, по которым компания Water Group заслужила непревзойденную репутацию на рынке высокотехнологичного оборудования в США и других странах.

- A.** Уникальная система гидромассажа и удобство эргономичных сидений позволяет достичь максимального терапевтического эффекта и комфорта.
- B.** Надежное устройство управления Valboa (США) регулирует систему гидромассажа, давление воздуха, управляет процессом фильтрации и температурным режимом. Наиболее частые варианты использования программируются, и обеспечиваются нажатием одной клавиши. В систему входит материнская плата, электроннагреватель 3кВт и сенсорная панель управления.
- C.** СПА бассейны Jazzi оснащены титановым электроннагревателем производства США нагревающим воду при максимальном тепловом эффекте значительно экономя расходы электропотребления.
- D.** Бесшумная 24-часовая система фильтрации с циркуляционным насосом, тождественным по мощностным характеристикам обычной лампочке накаливания. Надежные, энергетически мощные гидромассажные насосы позволяют достичь давление в системе необходимое для качественного терапевтического эффекта.
- E.** Простота управления мощностью струи и соотношения воды и воздуха в потоке. Регулировка в пределах вытянутой руки из любого положения в СПА.
- F.** Взаимодействие струйных потоков. Гармоничное сочетание гидромассажных форсунок в соответствии с акупунктурными точками организма позволяют создать сочетание Восточного, Западного, Шведского или Шиatsu массажа по вашему желанию. Программирование нескольких вариантов сочетания массажа позволяет достигнуть наиболее подходящий терапевтический эффект.
- G.** Качественная механическая и химическая очистка воды соответствующая международным стандартам. Озоновый генератор коронного разряда (производства США) осуществляет непрерывную химическую очистку воды. Современные картриджные фильтры в сочетании с озонированием позволяют поддерживать качественные характеристики воды на уровне питьевой.
- H.** Высокое качество внешнего корпуса выполненного из пластика гарантирует длительный срок эксплуатации СПА. Обеспечен быстрый и удобный доступ к оборудованию.
- I.** Система ароматерапии. Насыщенные ароматом пузырьки воздуха вводятся через систему аэромассажа непосредственно в воду. Успокаивающее и расслабляющее воздействие запахов на организм обладает целительными свойствами, снимает напряжение и стресс.
- J.** Трубопроводная система Jazzi более точно сгруппирована. Это позволяет выравнять и гармонично распределить давление воды направленной к каждой терапевтической форсунке. Так же обеспечена более безопасная прокладка трубопровода, герметичность соединений и удобство доступа при ремонте.
- K.** Дополнительной опцией комфорта может быть водонепроницаемый ЖК телевизор с ударопрочным поликарбонатным экраном в корпусе из нержавеющей стали.
- L.** Качественная светодиодная подсветка воды дополнительно успокаивает и создает ощущение релаксации.

Форсунки гидромассажа



Цветовые решения корпуса СПА



Chocolate



Grey



Brown

Цветовые решения акрила СПА



NO.2(White pearlescent)



NO.4(Gold)



NO.14(Mystic Emerald)



NO.23(Dakota)



NO.5(Silver grey)



NO.6(Oyster opal)



NO.26(Sahara)

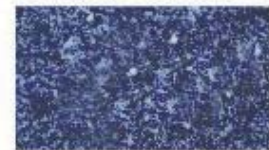

NO.24(Caribbean Blue)



NO.7(Azure melalescent)



NO.8(Pure White)



NO.28(Bluegrass)



NO.30(Silver Marble)



NO.9(Navy marble)



NO.11(Summer Sapphire)



NO.31(Midnight Opal)



NO.32(Ocean Wave)

SKT 339A

SKT 339B

		SKT 339A	SKT 339B
Внешние размеры, мм		5970 2220 1240	5970 2220 1260
Количество мест (лежак/сидячие)		2/2	-/2
Объем (м3)		12,5	13
Вес (кг)		1500	1200
Количество Форсунок		74	34
Форсунки Power		4	6
Форсунки Medium		0	4
Форсунки Micro		66	20
Форсунки Противотока		4	4
Регулятор воздуха		0	0
Регулятор потока		2	2
Насос Гидромассажа		6	4
Насос Циркуляции		1	1
Светодиодная подсветка		3	1
Генератор Озона (США)		2	1
Система фильтрации		2	1
Поддон из FRP-пластика		1	1
Внешний Корпус СПА (ПВХ)		1	1
Водопад		нет	нет
Система управления Valboa (США)		1	1
Нагреватель Valboa / 3KW		2	1
Крышка СПА		1	1
Пеноизоляция		1	1
Накладки из нс		1	1
Генератор Воздуха		1	1
ЦЕНА		€ 25 459	€ 23 885
Доп. опции			
Внешняя Подсветка	€ 200		
CD/DVD Player	€ 200		
15"-17" Всплывающий TV	€ 800		
42" Всплывающий TV	€ 1800		
Всплывающие динамики	€ 160		
Ступени ПВХ	€ 400		
Механизм подъема крышки	€ 200		

SKT 339C

SKT 339D

		SKT 339C	SKT 339D
Внешние размеры, мм		3990 2280 1220	5840 2220 1260
Количество мест (лежак\сидячие)		1\2	2\6
Объем (м3)		7,5	12,5
Вес (кг)		1200	1500
Количество Форсунок		39	75
Форсунки Power		4	15
Форсунки Medium		0	0
Форсунки Micro		31	56
Форсунки Противотока		4	4
Регулятор воздуха		1	0
Регулятор потока		2	2
Насос Гидромассажа		4	6
Насос Циркуляции		1	1
Светодиодная подсветка		2	3
Генератор Озона (США)		1	2
Система фильтрации		1	2
Поддон из FRP-пластика		1	1
Внешний Корпус СПА (ПВХ)		1	1
Водопад		нет	нет
Система управления Valboa (США)		1	1
Нагреватель Valboa / 3KW		1	2
Крышка СПА		1	1
Пеноизоляция		1	1
Накладки из нс		1	1
Генератор Воздуха		1	1
ЦЕНА		€ 19 441	€ 26 384
Доп. опции			
Внешняя Подсветка	€ 200		
CD/DVD Player	€ 200		
15"-17" Всплывающий TV	€ 800		
42" Всплывающий TV	€ 1800		
Всплывающие динамики	€ 160		
Ступени ПВХ	€ 400		
Механизм подъема крышки	€ 200		

SKT 339F*

		SKT 339F*
Внешние размеры, мм		3800 2280 1160
Количество мест (лежак\сидячие)		2\6
Объем (м3)		5
Вес (кг)		750
Количество Форсунок		118
Форсунки Power		5
Форсунки Medium		15
Форсунки Micro		96
Форсунки Противотока		2
Регулятор воздуха		8
Регулятор потока		2
Насос Гидромассажа		4
Насос Циркуляции		1
Светодиодная подсветка		1
Генератор Озона (США)		1
Система фильтрации		1
Поддон из FRP-пластика		1
Внешний Корпус СПА (ПВХ)		1
Водопад		2
Система управления Valboa (США)		1
Нагреватель Valboa / 3KW		1
Крышка СПА		1
Пеноизоляция		1
Накладки из нс		1
Генератор Воздуха		Нет
CD/DVD Player		1
42" Всплывающий TV		1
Всплывающие динамики		1
ЦЕНА		€ 19 163
Доп. опции		
Внешняя Подсветка	€ 200	
Ступени ПВХ	€ 400	
Механизм подъема крышки	€ 200	

* СПА со встроенным домашним кинотеатром

SKT 338E10

SKT 338E5

		SKT 338E10	SKT 338E5
Внешние размеры, мм		2280	2280
		2280	2280
		940	920
Количество мест (лежак/сидячие)		2\4	3\3
Объем (м3)		1,6	1,6
Вес (кг)		300	300
Количество Форсунок		77	73
Форсунки Power		9	13
Форсунки Medium		4	8
Форсунки Micro		64	52
Регулятор воздуха		6	6
Регулятор потока		0	1
Насос Гидромассажа		2	3
Насос Циркуляции		1	1
Светодиодная подсветка		1	3
Генератор Озона (США)		1	1
Система фильтрации		1	1
Поддон из FRP-пластика		1	1
Внешний Корпус СПА (ПВХ)		1	1
Водопад		1	1
Система управления Valboa (США)		1	1
Нагреватель Valboa / 3KW		1	1
Крышка СПА		1	1
Пеноизоляция		1	1
Накладки из нс		1	1
Генератор Воздуха		1	1
ЦЕНА		€ 9 721	€ 9 906
Доп. опции			
Внешняя Подсветка	€ 200		
Всплывающий Водопад	€ 100		
Ведерко для льда	€ 100		
CD/DVD Player	€ 200		
15"-17" Всплывающий TV	€ 800		
Всплывающие динамики	€ 160		
Ступени ПВХ	€ 200		
Механизм подъема крышки	€ 200		

SKT 338V

SKT 306A

		SKT 338V	SKT 306A
Внешние размеры, мм		2390 2260 940	2280 2280 940
Количество мест (лежак/сидячие)		1\5	1\4
Объем (м3)		1,8	1,4
Вес (кг)		350	300
Количество Форсунок		88	78
Форсунки Power		11	13
Форсунки Medium		0	0
Форсунки Micro		77	65
Регулятор воздуха		4	3
Регулятор потока		2	2
Насос Гидромассажа		3	3
Насос Циркуляции		1	1
Светодиодная подсветка		1	1
Генератор Озона (США)		1	1
Система фильтрации		1	1
Поддон из FRP-пластика		1	1
Внешний Корпус СПА (ПВХ)		1	1
Водопад		1	1
Система управления Valboa (США)		1	1
Нагреватель Valboa / 3KW		1	1
Крышка СПА		1	1
Пеноизоляция		1	1
Накладки из нс		1	1
Генератор Воздуха		1	1
ЦЕНА		€ 10 091	€ 10 091
Доп. опции			
Внешняя Подсветка	€ 200		
Всплывающий Водопад	€ 100		
Ведро для льда	€ 100		
CD/DVD Player	€ 200		
15"-17" Всплывающий TV	€ 800		
Всплывающие динамики	€ 160		
Ступени ПВХ	€ 200		
Механизм подъема крышки	€ 200		

SKT 338E2

SKT 338E3

		SKT 338E2	SKT 338E3
Внешние размеры, мм		2280 2280 940	2750 2200 900
Количество мест (лежак\сидячие)		2\4	-\10
Объем (м3)		1,6	1,8
Вес (кг)		300	430
Количество Форсунок		82	66
Форсунки Power		4	9
Форсунки Medium		7	34
Форсунки Micro		71	23
Регулятор воздуха		6	5
Регулятор потока		2	3
Насос Гидромассажа		2	3
Насос Циркуляции		1	1
Светодиодная подсветка		1	1
Генератор Озона (США)		1	1
Система фильтрации		1	1
Поддон из FRP-пластика		1	1
Внешний Корпус СПА (ПВХ)		1	1
Водопад		1	1
Система управления Valboa (США)		1	1
Нагреватель Valboa / 3KW		1	1
Крышка СПА		1	1
Пеноизоляция		1	1
Накладки из нс		1	1
Генератор Воздуха		1	1
ЦЕНА		€ 9 906	€ 10 739
Доп. опции			
Внешняя Подсветка	€ 200		
Всплывающий Водопад	€ 100		
Ведерко для льда	€ 100		
CD/DVD Player	€ 200		
15"-17" Всплывающий TV	€ 800		
Всплывающие динамики	€ 160		
Ступени ПВХ	€ 200		
Механизм подъема крышки	€ 200		

SKT 338A4

SKT 338A3

		SKT 338A4	SKT 338A3
Внешние размеры, мм		2280 2280 930	2280 2280 930
Количество мест (лежак/сидячие)		2\4	1\4
Объем (м3)		1,6	1,6
Вес (кг)		330	350
Количество Форсунок		105	86
Форсунки Power		9	14
Форсунки Medium		29	15
Форсунки Micro		67	57
Регулятор воздуха		4	3
Регулятор потока		1	1
Насос Гидромассажа		3	3
Насос Циркуляции		1	1
Светодиодная подсветка		1	1
Генератор Озона (США)		1	1
Система фильтрации		1	1
Поддон из FRP-пластика		1	1
Внешний Корпус СПА (ПВХ)		1	1
Водопад		1	1
Система управления Valboa (США)		1	1
Нагреватель Valboa / 3KW		1	1
Крышка СПА		1	1
Пеноизоляция		1	1
Накладки из н/с		1	1
Генератор Воздуха		1	1
ЦЕНА		€ 10 091	€ 9 998
Доп. опции			
Внешняя Подсветка	€ 200		
Всплывающий Водопад	€ 100		
Ведерко для льда	€ 100		
CD/DVD Player	€ 200		
15"-17" Всплывающий TV	€ 800		
Всплывающие динамики	€ 160		
Ступени ПВХ	€ 200		
Механизм подъема крышки	€ 200		

SKT 338A-6

SKT 338A-9

		SKT338A-6	SKT338A-9
Внешние размеры, мм		2180 2180 940	2300 2300 940
Количество мест (лежак/сидячие)		1\4	~7
Объем (м3)		1,5	1,6
Вес (кг)		400	430
Количество Форсунок		81	92
Форсунки Power		3	3
Форсунки Medium		20	18
Форсунки Micro		58	71
Регулятор воздуха		5	7
Регулятор потока		2	1
Насос Гидромассажа		3	3
Насос Циркуляции		1	1
Светодиодная подсветка		1	1
Генератор Озона (США)		1	1
Система фильтрации		1	1
Поддон из FRP-пластика		1	1
Внешний Корпус СПА (ПВХ)		1	1
Водопад		1	1
Система управления Valboa (США)		1	1
Нагреватель Valboa / 3KW		1	1
Крышка СПА		1	1
Пеноизоляция		1	1
Накладки из нс		1	1
Генератор Воздуха		1	1
ЦЕНА		€ 9 813	€ 9 813
Доп. опции			
Внешняя Подсветка	€ 200		
Всплывающий Водопад	€ 100		
Ведро для льда	€ 100		
CD/DVD Player	€ 200		
15"-17" Всплывающий TV	€ 800		
Всплывающие динамики	€ 160		
Ступени ПВХ	€ 200		
Механизм подъема крышки	€ 200		

SKT 338A

SKT 338A1

		SKT 338A	SKT 338A1
Внешние размеры, мм		2280 2280 940	2200 2000 920
Количество мест (лежак/сидячие)		2/3	1/4
Объем (м3)		1,6	1,5
Вес (кг)		380	330
Количество Форсунок		42	53
Форсунки Power		8	9
Форсунки Medium		0	0
Форсунки Micro		34	44
Регулятор воздуха		3	3
Регулятор потока		1	2
Насос Гидромассажа		2	2
Насос Циркуляции		1	1
Светодиодная подсветка		1	1
Генератор Озона (США)		1	1
Система фильтрации		1	1
Поддон из FRP-пластика		1	1
Внешний Корпус СПА (ПВХ)		1	1
Водопад		1	нет
Система управления Valboa (США)		1	1
Нагреватель Valboa / 3KW		1	1
Крышка СПА		1	1
Пеноизоляция		1	1
Накладки из нс		1	1
Генератор Воздуха		1	1
ЦЕНА		€ 8 615	€ 8 615
Доп. опции			
Внешняя Подсветка	€ 200		
Всплывающий Водопад	€ 100		
Ведро для льда	€ 100		
CD/DVD Player	€ 200		
15"-17" Всплывающий TV	€ 800		
Всплывающие динамики	€ 160		
Ступени ПВХ	€ 200		
Механизм подъема крышки	€ 200		

SKT 338A2

SKT 338M

		SKT 338A2	SKT 338M
Внешние размеры, мм		2200 2200 900	2280 2280 940
Количество мест (лежак/сидячие)		1\4	1\4
Объем (м3)		1,5	1,5
Вес (кг)		350	300
Количество Форсунок		47	55
Форсунки Power		10	9
Форсунки Medium		0	0
Форсунки Micro		37	46
Регулятор воздуха		3	4
Регулятор потока		2	2
Насос Гидромассажа		2	2
Насос Циркуляции		1	1
Светодиодная подсветка		1	1
Генератор Озона (США)		1	1
Система фильтрации		1	1
Поддон из FRP-пластика		1	1
Внешний Корпус СПА (ПВХ)		1	1
Водопад		нет	1
Система управления Valboa (США)		1	1
Нагреватель Valboa / 3KW		1	1
Крышка СПА		1	1
Пеноизоляция		1	1
Накладки из нс		1	1
Генератор Воздуха		1	1
ЦЕНА		€ 8 615	€ 8 788
Доп. опции			
Внешняя Подсветка	€ 200		
Всплывающий Водопад	€ 100		
Ведро для льда	€ 100		
CD/DVD Player	€ 200		
15"-17" Всплывающий TV	€ 800		
Всплывающие динамики	€ 160		
Ступени ПВХ	€ 200		
Механизм подъема крышки	€ 200		

SKT 338E

SKT 338I

		SKT 338E	SKT 338I
Внешние размеры, мм		2280 2280 940	2280 2280 940
Количество мест (лежак/сидячие)		2\4	2\4
Объем (м3)		1,6	1,6
Вес (кг)		410	300
Количество Форсунок		66	66
Форсунки Power		8	12
Форсунки Medium		0	0
Форсунки Micro		58	54
Регулятор воздуха		5	5
Регулятор потока		2	3
Насос Гидромассажа		2	2
Насос Циркуляции		1	1
Светодиодная подсветка		1	1
Генератор Озона (США)		1	1
Система фильтрации		1	1
Поддон из FRP-пластика		1	1
Внешний Корпус СПА (ПВХ)		1	1
Водопад		1	1
Система управления Valboa (США)		1	1
Нагреватель Valboa / 3KW		1	1
Крышка СПА		1	1
Пеноизоляция		1	1
Накладки из н/с		1	1
Генератор Воздуха		1	1
ЦЕНА		€ 8 788	€ 8 788
Доп. опции			
Внешняя Подсветка	€ 200		
Всплывающий Водопад	€ 100		
Ведро для льда	€ 100		
CD/DVD Player	€ 200		
15"-17" Всплывающий TV	€ 800		
Всплывающие динамики	€ 160		
Ступени ПВХ	€ 200		
Механизм подъема крышки	€ 200		

SKT 338K-2

SKT 338K

		SKT338K-2	SKT338K
Внешние размеры, мм		2280 2280 940	2550 2260 900
Количество мест (лежак/сидячие)		2\3	1\3-5
Объем (м3)		1,6	1,7
Вес (кг)		300	440
Количество Форсунок		78	64
Форсунки Power		5	7
Форсунки Medium		14	9
Форсунки Micro		59	48
Регулятор воздуха		4	5
Регулятор потока		1	1
Насос Гидромассажа		2	2
Насос Циркуляции		1	1
Светодиодная подсветка		1	1
Генератор Озона (США)		1	1
Система фильтрации		1	1
Поддон из FRP-пластика		1	1
Внешний Корпус СПА (ПВХ)		1	1
Водопад		1	1
Система управления Valboa (США)		1	1
Нагреватель Valboa / 3KW		1	1
Крышка СПА		1	1
Пеноизоляция		1	1
Накладки из нс		1	1
Генератор Воздуха		1	1
ЦЕНА		€ 8 926	€ 9 132
Доп. опции			
Внешняя Подсветка	€ 200		
Всплывающий Водопад	€ 100		
Ведро для льда	€ 100		
CD/DVD Player	€ 200		
15"-17" Всплывающий TV	€ 800		не предусмотрено
Всплывающие динамики	€ 160		
Ступени ПВХ	€ 200		
Механизм подъема крышки	€ 200		

SKT 338G

SKT 338B

		SKT 338G	SKT 338B
Внешние размеры, мм		2280	1910
		2280	1910
		920	820
Количество мест (лежак/сидячие)		1\5	1\4
Объем (м3)		1,6	0,8
Вес (кг)		420	280
Количество Форсунок		61	36
Форсунки Power		13	10
Форсунки Medium		0	0
Форсунки Micro		48	36
Регулятор воздуха		4	3
Регулятор потока		3	1
Насос Гидромассажа		2	2
Насос Циркуляции		1	1
Светодиодная подсветка		1	1
Генератор Озона (США)		1	1
Система фильтрации		1	1
Поддон из FRP-пластика		1	1
Внешний Корпус СПА (ПВХ)		1	1
Водопад		1	1
Система управления Valboa (США)		1	1
Нагреватель Valboa / 3KW		1	1
Крышка СПА		1	1
Пеноизоляция		1	1
Накладки из н/с		1	1
Генератор Воздуха		1	1
ЦЕНА		€ 8 702	€ 8 202
Доп. опции			
Внешняя Подсветка	€ 200		
Всплывающий Водопад	€ 100		
Ведро для льда	€ 100		
CD/DVD Player	€ 200		
15"-17" Всплывающий TV	€ 800		не предусмотрено
Всплывающие динамики	€ 160		
Ступени ПВХ	€ 200		
Механизм подъема крышки	€ 200		

SKT 338B-1

SKT 338B-2

		SKT 338B-1	SKT 338B-2
Внешние размеры, мм		1910 1910 830	1910 1910 820
Количество мест (лежак/сидячие)		~7	2\1
Объем (м3)		0,8	0,8
Вес (кг)		280	280
Количество Форсунок		34	30
Форсунки Power		11	7
Форсунки Medium		0	0
Форсунки Micro		23	23
Регулятор воздуха		4	2
Регулятор потока		2	0
Насос Гидромассажа		2	2
Насос Циркуляции		1	1
Светодиодная подсветка		1	1
Генератор Озона (США)		1	1
Система фильтрации		1	1
Поддон из FRP-пластика		1	1
Внешний Корпус СПА (ПВХ)		1	1
Водопад		1	1
Система управления Valboa (США)		1	1
Нагреватель Valboa / 3KW		1	1
Крышка СПА		1	1
Пеноизоляция		1	1
Накладки из нс		1	1
Генератор Воздуха		1	1
ЦЕНА		€ 8 116	€ 8 116
Доп. опции			
Внешняя Подсветка	€ 200		
Всплывающий Водопад	€ 100		
Ведро для льда	€ 100		
CD/DVD Player	€ 200		
Всплывающие динамики	€ 160		
Ступени ПВХ	€ 200		
Механизм подъема крышки	€ 200		

SKT 338B-3

SKT 338B-4

		SKT 338B-3	SKT 338B-4
Внешние размеры, мм		1910 1910 820	1910 1910 820
Количество мест (лежак\сидячие)		2\2	2\3
Объем (м3)		0,8	0,8
Вес (кг)		280	280
Количество Форсунок		47	44
Форсунки Power		10	6
Форсунки Medium		0	0
Форсунки Micro		37	38
Регулятор воздуха		3	3
Регулятор потока		1	1
Насос Гидромассажа		2	2
Насос Циркуляции		1	1
Светодиодная подсветка		1	1
Генератор Озона (США)		1	1
Система фильтрации		1	1
Поддон из FRP-пластика		1	1
Внешний Корпус СПА (ПВХ)		1	1
Водопад		1	1
Система управления Valboa (США)		1	1
Нагреватель Valboa / 3KW		1	1
Крышка СПА		1	1
Пеноизоляция		1	1
Накладки из нс		1	1
Генератор Воздуха		1	1
ЦЕНА		€ 8 374	€ 8 374
Доп. опции			
Внешняя Подсветка	€ 200		
Всплывающий Водопад	€ 100		
Ведро для льда	€ 100		
CD/DVD Player	€ 200		
Всплывающие динамики	€ 160		
Ступени ПВХ	€ 200		
Механизм подъема крышки	€ 200		

SKT 338C

SKT 328

		SKT 338C	SKT 328
Внешние размеры, мм		1960 1960 880	2180 2180 940
Количество мест (лежа/сидячие)		1\5	1\5
Объем (м3)		0,8	1
Вес (кг)		300	350
Количество Форсунок		38	35
Форсунки Power		7	10
Форсунки Medium		0	0
Форсунки Micro		31	25
Регулятор воздуха		3	3
Регулятор потока		1	1
Насос Гидромассажа		2	2
Насос Циркуляции		1	1
Светодиодная подсветка		1	1
Генератор Озона (США)		1	1
Система фильтрации		1	1
Поддон из FRP-пластика		1	1
Внешний Корпус СПА (ПВХ)		1	1
Водопад		1	1
Система управления Valboa (США)		1	1
Нагреватель Valboa / 3KW		1	1
Крышка СПА		1	1
Пеноизоляция		1	1
Накладки из н/с		1	1
Генератор Воздуха		1	1
ЦЕНА		€ 8 116	€ 8 202
Доп. опции			
Внешняя Подсветка	€ 200		
Всплывающий Водопад	€ 100		
Ведерко для льда	€ 100		
CD/DVD Player	€ 200		
15"-17" Всплывающий TV	€ 800		
Всплывающие динамики	€ 160		
Ступени ПВХ	€ 200		
Механизм подъема крышки	€ 200		

SKT 329A

SKT 329D

		SKT 329A	SKT329D
Внешние размеры, мм		2000 2000 880	2000 2000 850
Количество мест (лежак/сидячие)		2\3	2\3
Объем (м3)		1	1
Вес (кг)		350	250
Количество Форсунок		75	26
Форсунки Power		5	7
Форсунки Medium		15	7
Форсунки Micro		55	12
Регулятор воздуха		4	3
Регулятор потока		2	0
Насос Гидромассажа		2	1
Насос Циркуляции		1	1
Светодиодная подсветка		1	1
Генератор Озона (США)		1	1
Система фильтрации		1	1
Поддон из FRP-пластика		1	1
Внешний Корпус СПА (ПВХ)		1	1
Водопад		1	1
Система управления Valboa (США)		1	1
Нагреватель Valboa / 3KW		1	1
Крышка СПА		1	1
Пеноизоляция		1	1
Накладки из нс		1	1
Генератор Воздуха		1	1
ЦЕНА		€ 8 546	€ 7 650
Доп. опции			
Внешняя Подсветка	€ 200		
Всплывающий Водопад	€ 100		
Ведро для льда	€ 100		
CD/DVD Player	€ 200		
Всплывающие динамики	€ 160		
Ступени ПВХ	€ 200		
Механизм подъема крышки	€ 200		

SKT 335A

SKT 335B

		SKT 335A	SKT 335B
Внешние размеры, мм		1840 1240 750	1980 1660 720
Количество мест (лежак/сидячие)		2\1	1\1
Объем (м3)		0,9	0,7
Вес (кг)		200	220
Количество Форсунок		24	22
Форсунки Power		3	7
Форсунки Medium		0	0
Форсунки Micro		21	15
Регулятор воздуха		2	2
Регулятор потока		1	1
Насос Гидромассажа		1	1
Насос Циркуляции		1	1
Светодиодная подсветка		1	1
Генератор Озона (США)		1	1
Система фильтрации		1	1
Поддон из FRP-пластика		1	1
Внешний Корпус СПА (ПВХ)		1	1
Водопад		1	1
Система управления Valboa (США)		1	1
Нагреватель Valboa / 3KW		1	1
Крышка СПА		1	1
Пеноизоляция		1	1
Накладки из нс		1	1
Генератор Воздуха		1	1
ЦЕНА		€ 7 237	€ 7 754
Доп. опции			
Внешняя Подсветка	€ 200		
Всплывающий Водопад	€ 100		
Ведерко для льда	€ 100		
CD/DVD Player	€ 200		
Всплывающие динамики	€ 160		
Ступени ПВХ	€ 200		
Механизм подъема крышки	€ 200		

SKT 335C

SKT 335D

		SKT 335C	SKT 335D
Внешние размеры, мм		2050 1550 770	2000 1580 820
Количество мест (лежак/сидячие)		1\2	1\2
Объем (м3)		0,9	0,9
Вес (кг)		200	200
Количество Форсунок		41	53
Форсунки Power		6	6
Форсунки Medium		10	11
Форсунки Micro		25	36
Регулятор воздуха		3	3
Регулятор потока		1	1
Насос Гидромассажа		2	2
Насос Циркуляции		1	1
Светодиодная подсветка		1	1
Генератор Озона (США)		1	1
Система фильтрации		1	1
Поддон из FRP-пластика		1	1
Внешний Корпус СПА (ПВХ)		1	1
Водопад		1	1
Система управления Valboa (США)		1	1
Нагреватель Valboa / 3KW		1	1
Крышка СПА		1	1
Пеноизоляция		1	1
Накладки из нс		1	1
Генератор Воздуха		1	1
ЦЕНА		€ 7 926	€ 7 926
Доп. опции			
Внешняя Подсветка	€ 200		
Всплывающий Водопад	€ 100		
Ведро для льда	€ 100		
CD/DVD Player	€ 200		
Всплывающие динамики	€ 160		
Ступени ПВХ	€ 200		
Механизм подъема крышки	€ 200		

SKT 335E

SKT 335F

		SKT 335E	SKT 335F
Внешние размеры, мм		1830 1240 725	2040 1550 820
Количество мест (лежак\сидячие)		1\2	2\-
Объем (м3)		0,6	0,9
Вес (кг)		190	250
Количество Форсунок		22	43
Форсунки Power		5	5
Форсунки Medium		0	7
Форсунки Micro		17	31
Регулятор воздуха		3	3
Регулятор потока		0	0
Насос Гидромассажа		1	2
Насос Циркуляции		1	1
Светодиодная подсветка		1	1
Генератор Озона (США)		1	1
Система фильтрации		1	1
Поддон из FRP-пластика		1	1
Внешний Корпус СПА (ПВХ)		1	1
Водопад		1	1
Система управления Valboa (США)		1	1
Нагреватель Valboa / 3KW		1	1
Крышка СПА		1	1
Пеноизоляция		1	1
Накладки из нс		1	1
Генератор Воздуха		1	1
ЦЕНА		€ 7 237	€ 7 754
Доп. опции			
Внешняя Подсветка	€ 200		
Всплывающий Водопад	€ 100		
Ведерко для льда	€ 100		
CD/DVD Player	€ 200		
Всплывающие динамики	€ 160		
Ступени ПВХ	€ 200		
Механизм подъема крышки	€ 200		



Встраиваемые СПА





СПА "OLYMPIA"

Изготовлены из акрила. При заказе обязательно укажите цвет СПА. В комплект входят корпус СПА и закладные элементы. Возможные цвета: N44 и N46.

Положение	↖ 12 ↗	-
Объем воды		3380 л
Вес СПА-бассейна		700 кг
Объем упаковки		18,12 м³
Освещение+трансформатор		50 Вт
Регулятор воздуха		2
Воздушные форсунки		105
Слив		7
Обратные форсунки		4

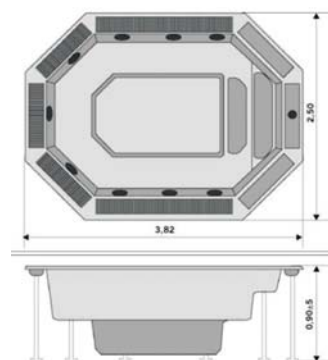

Тип	Артикул	Кол-во форсунок	Кол-во пневм. пускателей	Цена, €
СПА без освещения	26440SE000	16	2	26200
СПА с освещением	26440SE001	16	2	27250

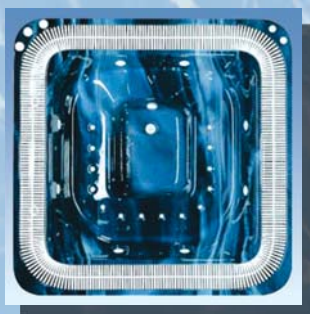

СПА "VENECIA"

Изготовлены из акрила. При заказе обязательно укажите цвет СПА. В комплект входят корпус СПА и закладные элементы.

Положение	↖ 7 ↗	-
Объем воды		1800 л
Вес СПА-бассейна		300 кг
Объем упаковки		7,23 м³
Освещение+трансформатор		50 Вт
Регулятор воздуха		3
Воздушные форсунки		14 (280)
Слив		2
Обратные форсунки		2

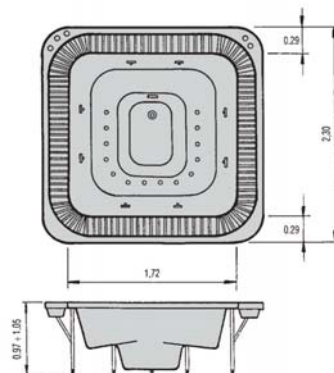

Тип	Артикул	Кол-во форсунок	Кол-во пневм. пускателей	Цена, €
СПА без освещения	05134SE000	6	2	13400
СПА с освещением	05134SE001	6	2	14200





СПА "COLISEUM"

Изготовлены из акрила.

При заказе обязательно укажите цвет СПА.

В комплект входят корпус СПА и закладные элементы.

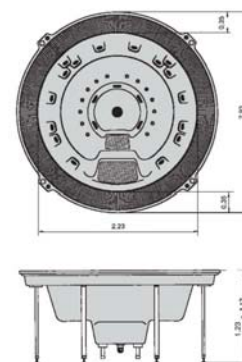

Положение	↶ 10 ↷	-
Объем воды		2000 л
Вес СПА-бассейна		385 кг
Объем упаковки		18,24 м³
Освещение+трансформатор		50 Вт
Регулятор воздуха		4
Воздушные форсунки		18 (360)
Слив		3
Обратные форсунки		1

Тип	Артикул	Кол-во форсунок	Кол-во пневм. пускателей	Цена, €
СПА без освещения	20141SE000	16	2	15300
СПА с освещением	20141SE001	16	2	16050

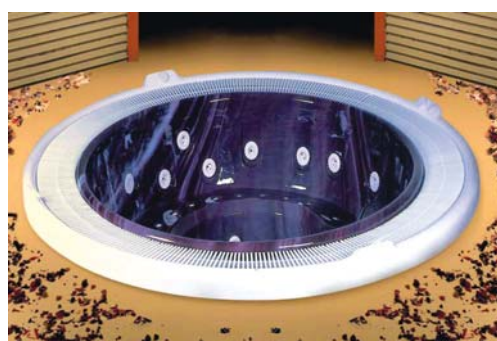

СПА "FORMENTERA"

Изготовлены из акрила.

При заказе обязательно укажите цвет СПА.

В комплект входят корпус СПА и закладные элементы.

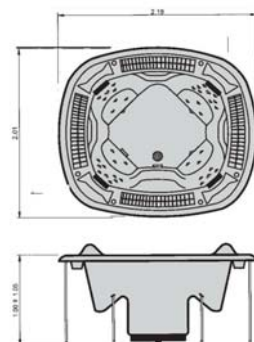

Положение	↶ 4 ↷	-
Объем воды		1370 л
Вес СПА-бассейна		280 кг
Объем упаковки		7,40 м³
Освещение+трансформатор		50 Вт
Регулятор воздуха		4
Воздушные форсунки		28 (560)
Слив		3
Обратные форсунки		3

Тип	Артикул	Кол-во форсунок	Кол-во пневм. пускателей	Цена, €
СПА без освещения	16413SE000	12	2	15130
СПА с освещением	16413SE001	12	2	15550

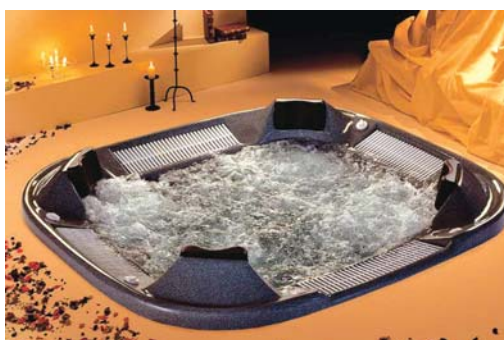

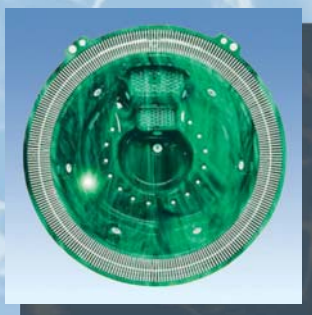

СПА "ODISEA"

Изготовлены из акрила.

При заказе обязательно укажите цвет СПА.

В комплект входят корпус СПА и закладные элементы.

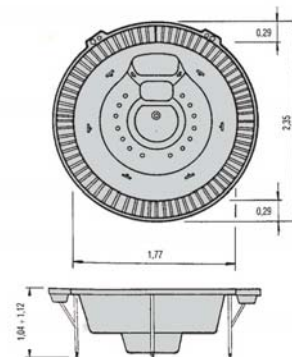

Положение	Б	М	А	-
Объем воды	1600 л			
Вес СПА-бассейна	250 кг			
Объем упаковки	6,38 м³			
Освещение+трансформатор	50 Вт			
Регулятор воздуха	2			
Воздушные форсунки	14(280)			
Слив	1			
Обратные форсунки	1			

Тип	Артикул	Кол-во форсунок	Кол-во пневм. пускателей	Цена, €
СПА без освещения	05133SE000	6	2	13300
СПА с освещением	05133SE001	6	2	14050



Цвет для СПА № 47
"Зеленый мрамор"



Цвет для СПА № 52
"Цвет морской волны"



Цвет для СПА № 46
"Синий мрамор"



Цвет для СПА № 60
"Изумруд"



Цвет для СПА № 61
"Сапфир"



Цвет для СПА № 56
"Синий гранит"



Цвет для СПА № 57
"Зеленый гранит"



Цвет для СПА № 58
"Серый гранит"

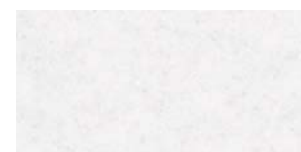

Цвет для СПА № 44
"Белый"



Сборно-разборные бассейны

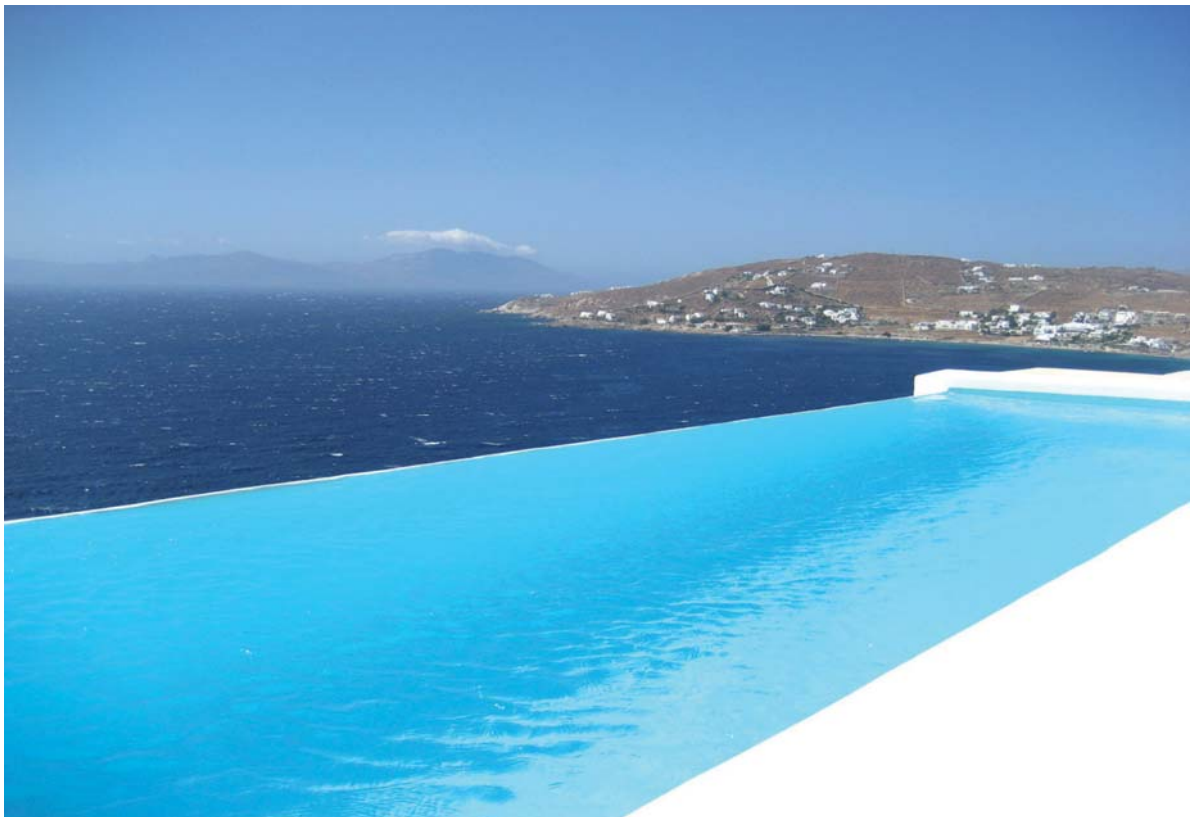

Сборно-разборные бассейны

Выполнены из оцинкованной стали.

Обеспечена простота и безопасность сборки.

Комплектуются ПВХ пленкой, лестницей, форсункой, встраиваемым скиммером, фильтровальной установкой и кварцевым песком.

Высота борта 1,2 м.

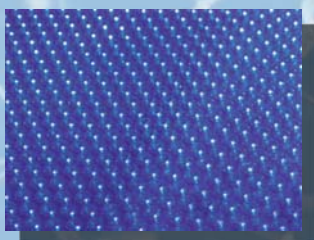

Круглый бассейн

Артикул	Диаметр, см	Цена, €
КИТРА 5570	550	2130

Овальный бассейн

Артикул	Размер, см	Цена, €
КИТPROV 9197	915 x 470	3723

Плавающее пузырьковое покрытие для бассейнов

Артикул	Размер, см	Цена, €
CV 550	545	153
СИPROV 9015	910 x 460	245





Насадки для фонтанов





Насадки “SCHAUMSPRUDLER”

Насадки “Schaumsprudler” создают белую, высокую, пенистую, ровную струю.

Получаемая водная картина ветроустойчива.

Насадки не зависят от уровня воды.

Материал – бронза.



Артикул	PF-3401		PF-3402		PF-3403		PF-3409		PF-3410		PF-3412	
Патрубок, дюйм	1/2"		1"		1"		1"		1 1/2"		2"	
Выходное отверстие, мм	23		35		40		50		50		70	
Высота струи, м	Расход л/мин	Напор м	Расход л/мин	Напор м	Расход л/мин	Напор м	Расход л/мин	Напор м	Расход л/мин	Напор м	Расход л/мин	Напор м
	0,5	40	1,25	55	1,38	60	2	70	2	125	1,7	-
1	60	2,1	80	2,7	95	4	100	4	176	1,9	230	2,5
1,5	-	-	97	3,99	125	5,76	135	5,76	217	2,84	270	3,5
2	-	-	111	5,23	140	7,5	150	7,5	252	3,81	315	4
2,5	-	-	123	6,5	160	9,2	170	9,2	282	4,79	347	5
3	-	-	-	-	185	10,9	195	10,9	310	5,76	385	6
3,5	-	-	-	-	-	-	-	-	335	6,74	400	7
4	-	-	-	-	-	-	-	-	360	7,32	440	8
4,5	-	-	-	-	-	-	-	-	381	8,71	450	9
5	-	-	-	-	-	-	-	-	402	9,69	485	10
Цена, €	60		255		269		288		350		623	

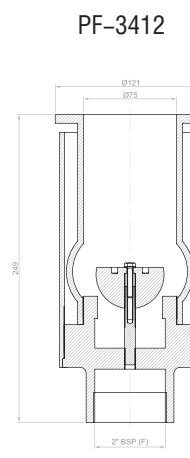
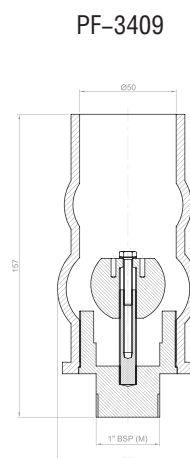
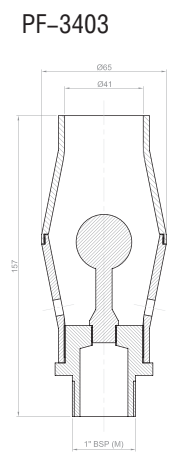
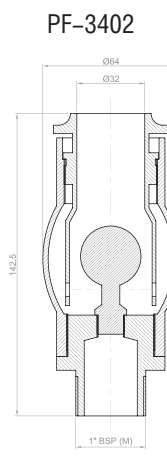
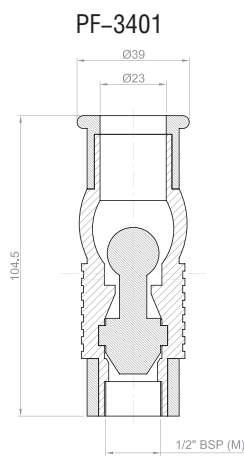



Насадки “CASCADE”

Насадки создают массивный белый конус вспененной воды, хорошо заметный издалека. Могут использоваться как одиночно, так и в группе. Данные насадки являются уровневнезависимыми (нормальное функционирование возможно только при определенном уровне воды).

Материал – бронза.



PF-3450



PF-3452



PF-3453

Артикул	PF-3450		PF-3451		PF-3452		PF-3453	
Патрубок, дюйм	1"		1 1/2"		2"		3"	
Выходное отверстие, мм	50		70		90		150	
Высота струи, м	Расход л/мин	Напор, м	Расход л/мин	Напор, м	Расход л/мин	Напор, м	Расход л/мин	Напор, м
	1	100	8	122	6,6	194	7	333
2	131	14	160	12,6	320	9	560	8
3	153	20	190	16	380	13	645	10
4	174	24	224	23	420	19	743	14
5	-	-	-	-	467	23	844	17
6	-	-	-	-	489	26	930	20
8	-	-	-	-	570	33	1132	34
10	-	-	-	-	720	39	1390	40
12	-	-	-	-	-	-	1552	57
Цена, €	98		182		298		920	

PF-3450

PF-3451

PF-3452

PF-3453

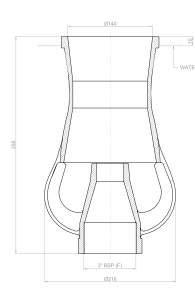
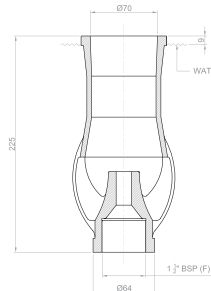
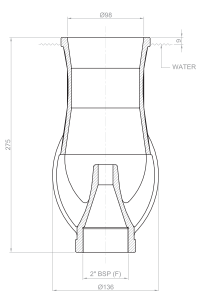
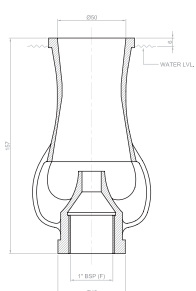

Насадки “VULKAN JET”

Трехуровневые насадки создают классическую объемную водную картину. Форсунки не требуют дополнительной регулировки и установлены под оптимальным углом. Насадки не зависят от уровня воды. Головная часть легко снимается и чистится.

Материал – бронза.



PF-1110

Артикул	PF-1110	
Патрубок, дюйм	2 1/2"	
Кол-во сопел, шт.	19	
Выходное отверстие, мм	1 x 12	
	18 x 8	
Высота струи, м	Расход л/мин	Напор, м
	2	300
3	360	4,5
4	420	6
5	480	7,5
6	530	10
8	640	13
10	730	18
12	930	20
Цена, €	1800	





PF-1101



PF-1102

Насадки "LILY"

Идеально подходят для спокойных мест.
 Возможны различные конфигурации насадок.
 Головные части насадок легко снимаются и чистятся.
 Хороший вид водной картины достигается
 правильным подбором насоса.
 Насадки не зависят от уровня воды.

Материал – бронза.



Артикул	PF-1101		PF-1102		PF-1103		PF-1104	
Патрубок, дюйм	1/2"		1"		1"		1"	
Кол-во сопел, шт.	31		19		43		26	
Выходное отверстие, мм	31 x 2		1 x 5		1 x 5		1 x 5	
			18 x 3,9		42 x 2,8		25 x 4	
Высота струи, м	Расход л/мин	Напор, м	Расход л/мин	Напор, м	Расход л/мин	Напор, м	Расход л/мин	Напор, м
1	25	1,5	65	2,5	80	3	100	3
1,5	40	2,3	80	2,6	120	3,5	120	3,5
2	-	-	95	3,5	135	4	135	4
2,5	-	-	110	5	145	6	150	6
3	-	-	120	6,5	165	9	165	9
3,5	-	-	130	8	180	10	175	10
4	-	-	150	9	190	11,5	190	11,5
Цена, €	85		123		225		138	

PF-1101

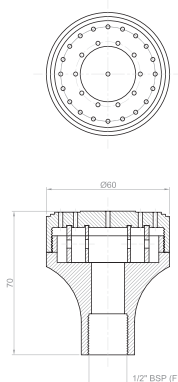

PF-1102

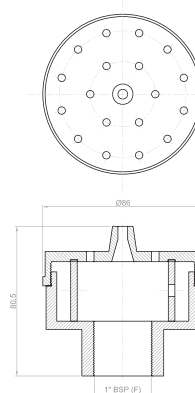

PF-1103

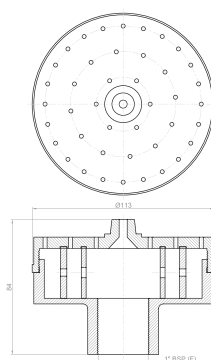

PF-1104

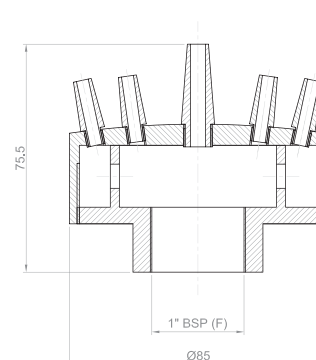



Насадки "LANCE JET 1"

Встроенное шаровое соединение моноструйной насадки обеспечивает возможность создания различных водных картин: от строго вертикальной до параболической. При комбинировании насадок типа "Lance jet" достигаются красивые оригинальные эффекты.
Материал – бронза.



Артикул	PF-1009		PF-1010		PF-1011		PF-1012		PF-1013	
Патрубок, дюйм	1/4"		3/8"		1/2"		3/4"		1"	
Выходное отверстие, мм	3		4,75		6,35		10		14	
Высота струи, м	Расход л/мин	Напор, м	Расход л/мин	Напор, м	Расход л/мин	Напор, м	Расход л/мин	Напор, м	Расход л/мин	Напор, м
	1	1,45	1,35	7,6	1,35	12	1,35	14,5	1,35	44
1,5	2,3	2	9,15	2	15,5	2	20	2	55	2
2	3	2,7	10,5	2,7	17,6	2,7	27	2,7	80	2,7
2,5	3,5	3,5	11,25	3,35	19	3,35	32	3,35	90	3,35
3	4,2	4,2	12	4	21	4	37	4	100	4
3,5	4,7	4,7	12,75	4,7	22	4,7	41	4,7	110	4,7
4	5	5	13,75	5,35	24,5	5,35	46	5,35	121	5,35
Цена, €	12		14		22		52		58	

PF-1109

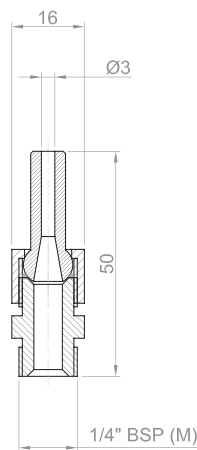

PF-1010

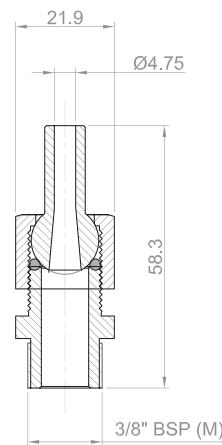

PF-1011

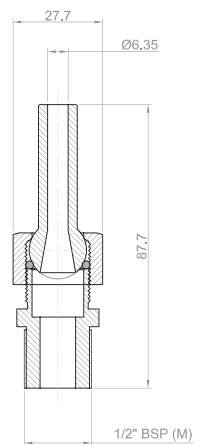

PF-1012

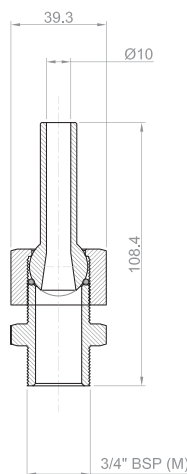

PF-1013

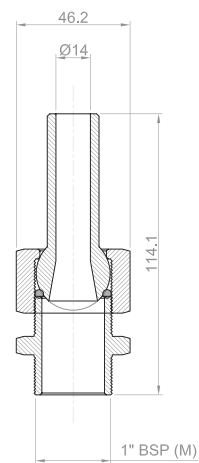

Насадки "AERATING"

Насадки "Aerating" производят струю вспененной воды. Они эффектно смотрятся как одиночные, так и в группе для создания водного массива. Зрелище особенно впечатляет в ночное время в свете иллюминации. Насадки зависят от уровня воды.

Материал – бронза.



PF-3420



Артикул	PF-3420		PF-3421		PF-3422		PF-3423		PF-3424	
Патрубок, дюйм	1"		1 1/2"		2"		2 1/2"		3"	
Выходное отверстие, мм	32		52		65		76		90	
Высота струи, м	Расход	Напор,	Расход	Напор,	Расход	Напор,	Расход	Напор,	Расход	Напор,
	л/мин	м	л/мин	м	л/мин	м	л/мин	м	л/мин	м
1	25	4	38	4	-	-	-	-	-	-
2	29	6	44	6	118	4	200	9	320	9
3	34	8	60	7	141	6	260	11	380	11
4	41	11	82	9	165	7	310	12	415	12
5	52	18	97	11	180	11	340	14	470	14
8	-	-	121	16	230	16	440	17	570	18
10	-	-	130	18	250	18	510	20	620	22
15	-	-	-	-	290	22	630	28	750	32
20	-	-	-	-	-	-	730	37	850	41
30	-	-	-	-	-	-	-	-	1050	60
Цена, €	220		360		642		1125		1550	

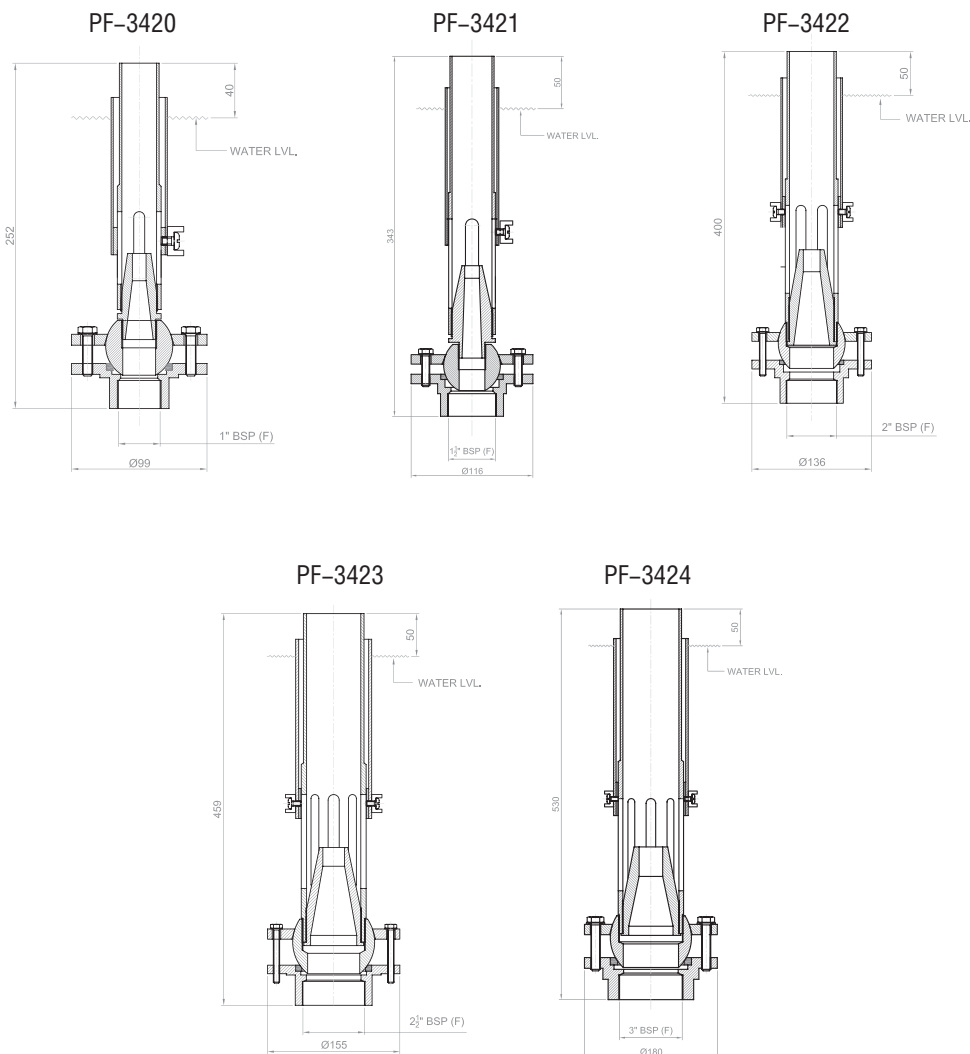



PF-1105



PF-1106



PF-1107



PF-1333

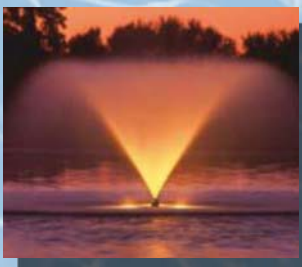

Насадки "FLEUR DE LIS"

Создают эффект восхитительного трехъярусного цветка. Рекомендованы для тихих мест, таких как внутренние дворы, сады или интерьеры. Фонтанные насадки "Fleur de lis" могут применяться в комбинации с насадками других конфигураций. Хороший вид водяной картины достигается правильным подбором насоса. Насадки не зависят от уровня воды, существует возможность регулировки угла наклона струй.
Материал – бронза.



Артикул	PF-1105		PF-1106		PF-1107		PF-1108	
Патрубок, дюйм	1"		1"		1 1/2"		1 1/2"	
Кол-во сопел, шт.	25		15		25		37	
Выходное отверстие, мм	1 x 3,8		15 x 4,75		1 x 6,4		1 x 5	
	24 x 3,2				24 x 4,75		36 x 4	
Высота струи, м	Расход	Напор,	Расход	Напор,	Расход	Напор,	Расход	Напор,
	л/мин	м	л/мин	м	л/мин	м	л/мин	м
1	70	2,4	65	2,74	100	3,5	110	3
1,5	80	2,6	70	3,04	120	4	130	3,6
2	95	3,65	80	3,65	135	5,5	155	4,9
2,5	110	6	100	4,2	150	7	170	6,35
3	121	6,87	120	4,87	165	9	180	9
3,5	-	-	-	-	185	10	195	10
4	-	-	-	-	190	11	210	11,5
Цена, €	542		284		960		1150	

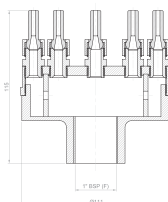

PF-1105

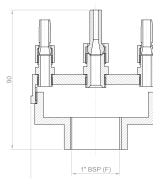

PF-1106

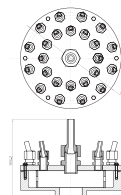

PF-1107

Насадки "TULIP"

"Tulip" создают красивую конусообразную водную картину. Обладают высокой скоростью циркуляции воды и высочайшим уровнем насыщения кислородом.
Материал – бронза.

Артикул	PF-1332			PF-1333			PF-1334		
Патрубок, дюйм	1 1/2"			2 1/2"			3"		
Высота струи, м	Расход	Напор,	Напор,	Расход	Напор,	Напор,	Расход	Напор,	Напор,
	л/мин	м	м	л/мин	м	м	л/мин	м	м
0,5	50	0,5	3	-	-	-	-	-	-
1	80	1	5	200	2	5	300	1,5	5
2	-	-	-	300	2,5	6	400	3	6
3	-	-	-	400	4	7	500	5	7
4	-	-	-	-	-	-	600	6	8
Цена, €	200			400			535		

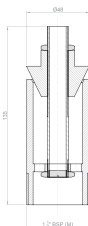

PF-1332

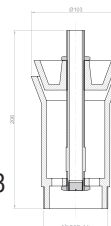

PF-1333

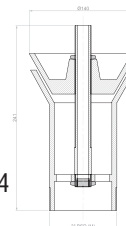

PF-1334

Насадки "WATER BELL"

Насадки создают прозрачную водную картину в форме купола или колокола. Регулируя коническую форму вертушки, можно изменить форму водной картины. В основном используются на маленьких фонтанах в безветренных местах. Насадки не зависят от уровня воды.

Материал – бронза.



PF-1301

Артикул	PF-1301		PF-1302	
Патрубок, дюйм	1/2"		1"	
Диаметр купола, см	Расход л/мин	Напор, м	Расход л/мин	Напор, м
	15	8	1	-
30	12	1	15	1
45	20	1	22	1
60	30	1	35	1
Цена, €	151		239	

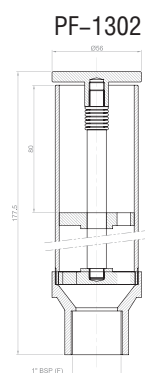
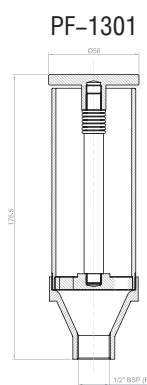
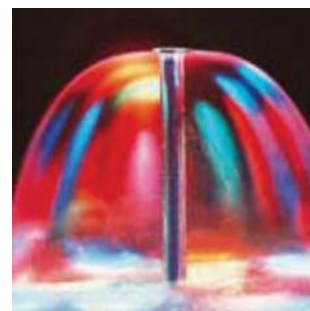

Насадки "JET CLUSTER"

Насадки создают вертикальный столб сильно вспененной воды. Эффектны как в одиночном исполнении, так и в группе. Водная картина видна с больших расстояний. Насадки не зависят от уровня воды.

Материал – бронза.



PF-3490

Артикул	PF-3490		PF-3492	
Патрубок, дюйм	1"		2"	
Выходное отверстие, мм	30 x 4		50 x 4	
Высота струи, м	Расход л/мин	Напор, м	Расход л/мин	Напор, м
	0,5	66	1	110
1	102	1,5	170	1,5
1,5	132	2	220	2
2	159	2,5	265	3
2,5	183	3,1	305	3,25
3	210	4	345	3,7
Цена, €	280		980	

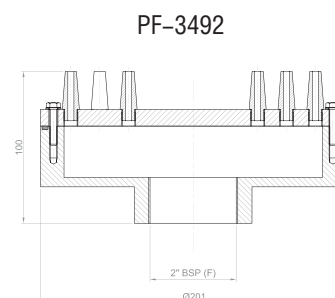
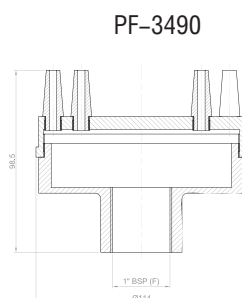

Насадки "FINGER JET"

Создают веерную картину. В основном используются в фонтанах средней величины в качестве периферийного устройства для поддержки других эффектов. Насадки не зависят от уровня воды. Хороший вид достигается правильным подбором насоса.

Материал – бронза.



PF-1130



PF-1131



PF-1318

Артикул	PF-1130		PF-1131 SR		PF-1131 DR	
Патрубок, дюйм	1"		1 1/2"		1 1/2"	
Выходное отверстие, мм	7 x 4		13 x 4		19 x 4	
Высота струи, м	Расход	Напор,	Расход	Напор,	Расход	Напор,
	л/мин	м	л/мин	м	л/мин	м
0,12	48	1,22	78	1	-	-
0,21	58	2	100	1,2	-	-
0,25	-	-	-	-	114	1
0,3	65	2,5	117	1,6	-	-
0,4	-	-	122	2	152	1,2
0,5	-	-	130	2,5	-	-
0,6	-	-	-	-	170	1,6
0,8	-	-	-	-	180	2
1	-	-	-	-	190	2,5
Цена, €	256		305		320	



PF-1130

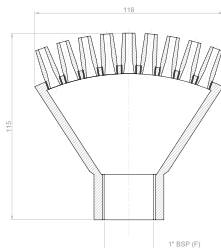

PF-1131 SR

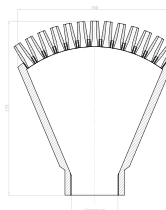

PF-1131 DR

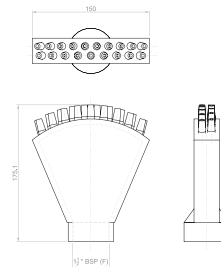

Насадки "FAN JET"

Веерные насадки можно использовать для интерьерных и уличных фонтанов, на площадях и в парках. Наибольший эффект достигается в безветренную погоду. Насадки не зависят от уровня воды.

Материал – бронза.

Артикул	PF-1317		PF-1318	
Патрубок, дюйм	1"		1 1/2"	
Высота струи, м	Расход	Напор,	Расход	Напор,
	л/мин	м	л/мин	м
0,5	60	0,5	90	0,5
0,75	80	0,8	110	0,8
1	90	0,9	120	0,9
1,5	150	1	200	1
2	-	-	250	1,2
3	-	-	270	1,8
Цена, €	105		179	



PF-1317

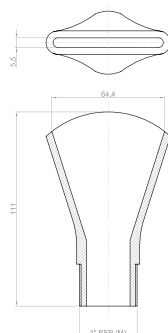

PF-1318

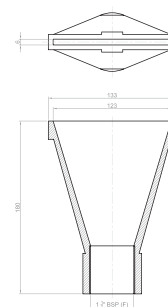

Насадки "AQUASCAPE 1"

Создают струю вспененной воды. Они эффектно смотрятся как одиночные, так и в группе для создания водного массива.

Материал – бронза.



PF-4001



PF-4002



PF-3480 CB



PF-3481

Артикул	PF-4001		PF-4002		PF-4003	
Патрубок, дюйм	1"		1 1/2"		2"	
Выходное отверстие, мм	25		40		50	
Высота струи, м	Расход л/мин	Напор м	Расход л/мин	Напор м	Расход л/мин	Напор м
	1	40	6	100	6	110
2	55	8	140	8	180	8
3	70	10	170	10	210	10
4	-	-	200	12	240	14
5	-	-	-	-	275	16
6	-	-	-	-	320	18
Цена, €	98		172		484	

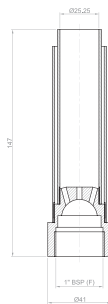

PF-4001

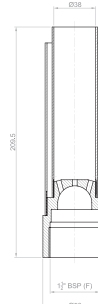

PF-4002

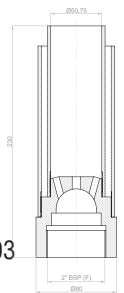

PF-4003

Насадки "AQUASCAPE 2"

Создают струю вспененной воды. Они эффектно смотрятся как одиночные, так и в группе для создания водного массива.

Материал – бронза.

Артикул	PF-3480 CB		PF-3481	
Патрубок, дюйм	1 1/2"		2"	
Выходное отверстие, мм	51		76	
Высота струи, м	Расход л/мин	Напор, м	Расход л/мин	Напор, м
	0,5	90	2,5	-
1	110	4,3	-	-
1,5	130	5,9	270	3,5
2	150	7	310	4
2,5	168	8	350	5,2
3	190	10,5	380	6,2
4	238	11	445	7,7
5	485	12	485	9,8
6	-	-	530	12,5
Цена, €	350		600	

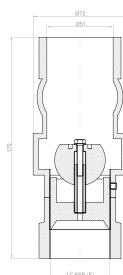

PF-3480 CB

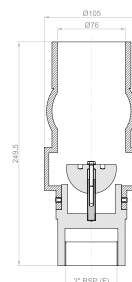

PF-3481

Насадки "LANCE JET 2"

Моноструйные насадки большого размера, дающие столб воды высотой до 140 метров. Шарнирное соединение насадок обеспечивает возможность образования как строго вертикальной, так и параболической водной картины.

Материал – бронза.



PF-1050

Артикул	PF-1048		PF-1050		PF-1051	
Патрубок, дюйм	1 1/2"		3"		4"	
Выходное отверстие, мм	19		45		55	
Высота струи, м	Расход	Напор,	Расход	Напор,	Расход	Напор,
	л/мин	м	л/мин	м	л/мин	м
2	105	3	555	3	690	3
3	125	4	675	4	907	4
4	150	5	875	5	1123	5
5	180	6,5	990	6,5	1300	6,5
6	215	8	1230	8	1684	8
8	255	10	1500	10	2050	10
10	280	12,5	1700	12,5	2300	12,5
15	-	-	2000	20	2800	20
20	-	-	2275	27	3200	27
Цена, €	450		1900		3055	

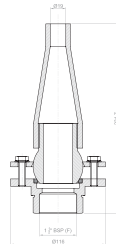

PF-1048

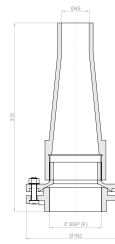

PF-1050

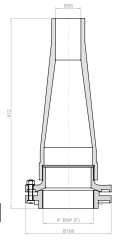

PF-1051

Насадки "BUBBLER"

Насадки производят эффект красивой, белой, пенной горы с пушистыми брызгами. Создают прекрасное зрелище. Используются в основном в средних и больших фонтанах. Насадки зависят от уровня воды.

Материал – бронза.



PF-3461

Артикул	PF-3461		PF-3462		PF-3463	
Патрубок, дюйм	1 1/4"		1 1/2"		2"	
Выходное отверстие, мм	32		38		51	
Высота струи, м	Расход	Напор, м	Расход	Напор, м	Расход	Напор, м
	л/мин		л/мин		л/мин	
1	125	5	175	5	265	3,9
1,5	150	7	205	7	305	5,2
2	175	8	231	8,4	337	6,3
2,5	190	8,36	258	11,6	364	7,4
3	200	10,8	281	17	382	8,2
4	230	15	337	21,1	432	10
5	-	-	380	23,5	473	11,6
6	-	-	-	-	515	13,2
8	-	-	-	-	1007	21
Цена, €	198		255		312	

PF-3461

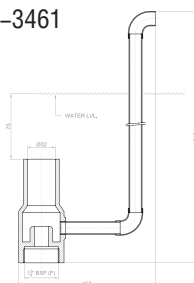

PF-3462

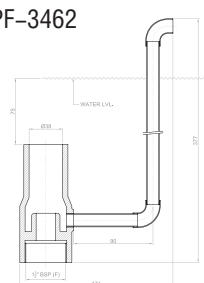

PF-3463

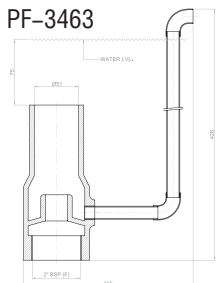



Насадки “WATERSPHERE”

“Watersphere” – крупные насадки, которые хорошо просматриваются издалека (с большим радиусом обзора). Как в работе, так и в выключенном состоянии имеют выразительный архитектурный вид. При освещении водяная картина становится еще более красивой. Насадки не зависят от уровня воды. Крепежная стойка заказывается отдельно.

Материал – бронза.

Артикул	PF-6441		PF-6443		PF-6545	
	Расход л/мин	Напор, м	Расход л/мин	Напор, м	Расход л/мин	Напор, м
Патрубок, дюйм	2 1/2"		2 1/2"		4"	
Кол-во лучей, шт.	40		40		110	
Диаметр купола, см	91		121		182	
Цена, €	3000		3400		12600	

PF-6441

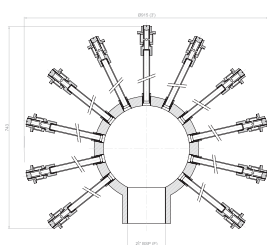

PF-6443

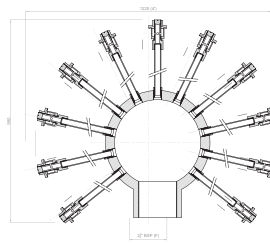

PF-6445

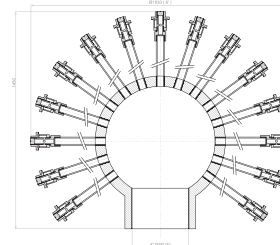

Насадки “WATER HEMISPHERE”

Насадки “Water Hemisphere” – крупные насадки, которые хорошо видны издалека (с большим радиусом обзора). Как в действии, так и в выключенном состоянии привлекают внимание. При освещении водяная картина становится еще более красивой. Насадки не зависят от уровня воды. Крепежная стойка заказывается отдельно.

Материал – бронза.

Артикул	PF-6442		PF-6444		PF-6446	
	Расход л/мин	Напор, м	Расход л/мин	Напор, м	Расход л/мин	Напор, м
Патрубок, дюйм	2 1/2"		2 1/2"		4"	
Кол-во лучей, шт.	35		40		70	
Диаметр купола, см	91		121		182	
Цена, €	3000		3400		12600	

PF-6442

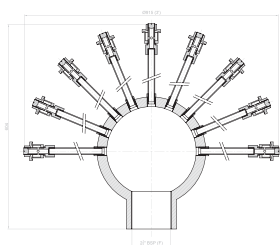

PF-6444

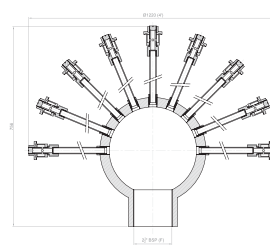

PF-6446

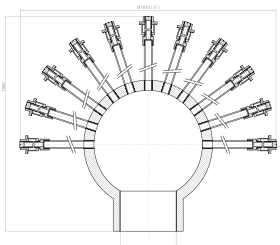



PF-1201



Насадки "ROTATING"

Ротационные насадки спроектированы для создания эффектно вращающихся прозрачных водных картин. Независимые от уровня воды насадки. Угол и скорость вращения регулируются. Хороший вид водяной картины достигается правильным подбором насоса.

Материал – бронза.

Артикул	PF-1201	
Патрубок, дюйм	1"	
Выходное отверстие, мм	19	
Высота струи, м	Расход л/мин	Напор, м
	1	41,5
1,25	50	2
1,5	60	3
1,75	70	4
2	85	5
2,5	100	6
Цена, €	446	

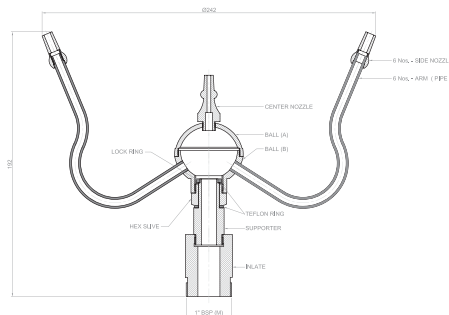

Кольцевые распределители "SPRAY RING"

Насадки на кольца точно регулируются и создают круговой распыляющийся узор, который может быть представлен в различных диаметрах и вариациях.

Эти универсальные распределители используются одиночно, в комбинации с другими насадками, или устанавливаются вдоль бортов фонтанов. Они создают эффект кружева днем и сверкают ночью как при однотонном освещении, так и при сменяющемся разноцветном. Рекомендованы для маленьких и больших фонтанов. Угол регулировки форсунок составляет 12°. Диаметр кольца, указанный в таблице, соответствует наружному диаметру трубы насадки. Насадки "Laser Jet 1" в комплект не входят.

Материал – бронза.

Артикул	PF-9012		PF-9018		PF-9024		PF-9030		PF-9036			
	Расход л/мин	Напор, м	Расход л/мин	Напор, м	Расход л/мин	Напор, м	Расход л/мин	Напор, м	Расход л/мин	Напор, м		
Диаметр кольца, мм	300		450		600		750		900			
Выходное отверстие, мм	4,75		4,75		4,75		4,75		4,75			
Кол-во насадок, шт.	12		18		24		22		27			
Высота струи, м	Расход л/мин		Напор, м		Расход л/мин		Напор, м		Расход л/мин		Напор, м	
	0,5	68	1,82	102	1,82	136	1,82	136	1,82	153	1,82	
1	95	3,04	143	3,04	190	3,04	190	3,04	214	3,04		
1,5	104	3,65	156	3,65	208	3,65	208	3,65	234	3,65		
2	117	4,87	176	4,87	235	4,87	235	4,87	265	4,87		
2,5	140	5,6	210	5,6	280	5,6	280	5,6	316	5,6		
3	180	5,9	270	5,9	360	5,9	360	5,9	405	5,9		
4	225	6	330	6	440	6	440	6	495	6		
Цена, €	680		1012		1155		1260		1470			

Артикул	PF-9048		PF-9060		PF-9072		PF-9096		PF-9120			
	Расход л/мин	Напор, м	Расход л/мин	Напор, м	Расход л/мин	Напор, м	Расход л/мин	Напор, м	Расход л/мин	Напор, м		
Диаметр кольца, мм	1200		1500		1800		2400		3000			
Выходное отверстие, мм	4,75		6,35		6,35		6,35		6,35			
Кол-во насадок, шт.	36		45		54		72		90			
Высота струи, м	Расход л/мин		Напор, м		Расход л/мин		Напор, м		Расход л/мин		Напор, м	
	0,5	204	1,82	476	1,82	571	1,82	761	1,82	952	1,82	
1	286	3,04	578	3,04	693	3,04	925	3,04	1156	3,04		
1,5	313	3,65	680	3,65	816	3,65	1088	3,65	1360	3,65		
2	353	4,87	850	4,87	1020	4,87	1360	4,87	1701	4,87		
2,5	421	5,6	1020	5,6	1224	5,6	1632	5,6	2041	5,6		
3	540	5,9	1035	5,9	1428	5,9	1728	5,9	2160	5,9		
4	660	6	1095	6	1700	6	1850	6	2350	6		
Цена, €	2100		2730		3150		4200		5250			



Шаровые соединения для крепления насадок под углом к вертикальной оси

Шаровые соединения предназначены для крепления насадки под определенным углом к вертикальной оси. Устанавливаются между трубой и насадкой. Они позволяют получать строго вертикальный водяной столб.

Артикул	Патрубок, дюйм	Размеры, мм		Цена, €
		A	B	
PF 905	1"	62	84	70
PF 907	1 1/2"	70	110	90
PF 908	2"	80	120	180
PF 909	2 1/2"	85	110	300
PF 912	3"	90	162	400
PF 913	4"	96	170	550

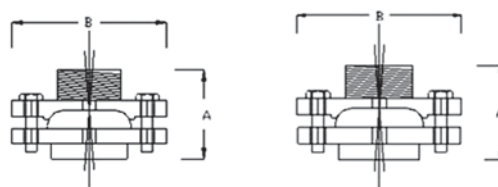

Артикул	Патрубок, дюйм	Размеры, мм		Цена, €
		A	B	
PF 803	1/2"	-	-	25
PF 804	3/4"	-	-	33
PF 805	1"	62	100	90
PF 807	1 1/2"	75	116	180
PF 808	2"	90	135	300
PF 812	3"	111	190	660
PF 813	4"	140	220	1060

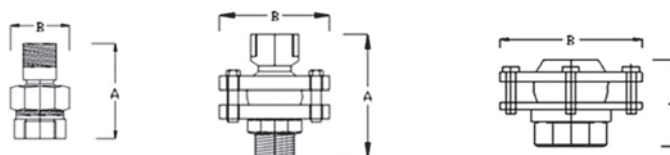

PF 803

PF 804

PF 805
PF 813





Освещение для фонтанов





PF-1500

PF-2000



PF-3500



RGB-140

RGB-130



K16



S-210-12

DR-75-12



JB 001

JB 002



Подводные светильники для фонтанов

Подводные светильники предназначены для установки в фонтанах и водоемах. Светильники изготовлены из бронзы. Цоколь из керамики. Прокладка из неопрена или силикона. Линза прозрачная из термостойкого стекла. Тип лампы галогенная. Три светофильтра в комплекте.

Артикул	Мощность, кВт	Напряжение, В	Тип лампы	Цена, €
PF 1500	50	12	MR 16	156
PF 2000	100	12	PAR 38	287
PF 3500	300	12	PAR 56	500

Галогенные лампы

Артикул	Мощность, кВт	Напряжение, В	Тип лампы	Цена, €
PF 1500L	50	12	MR 16	20
PF 2000L	100	12	PAR 38	25
PF 3500L	300	12	PAR 56	30

Подводные светодиодные светильники для фонтанов

Изготовлены из нержавеющей стали, IP 68, 12 В.

Артикул	Мощность, кВт	Цена, €
RGB-140	5	160
RGB-130	15	180

Контроллер в корпусе для светодиодных светильников RGB 140/130

Мощность 200 Вт.

Артикул	Цена, €
K16	80

Источник питания

Артикул	Мощность, кВт	Цена, €
S-210-12	Мощность 210 Вт, 12 В, 17 А	70
DR-75-12	Источник питания на DIN-рейку. Мощность 75 Вт, 12 В, 6 А	65

Подводные понижающие трансформаторы

Трансформаторы со степенью защиты IP 68.

Тип	Артикул	Цена, €
300 Вт	ТТ01716	305
600 Вт	ТТ01717	410
900 Вт	ТТ01718	590

Соединительные клеммные коробки из бронзы и нерж. стали

Нижнее отверстие с внутренней резьбой 3/4".

Количество вводов / сечение кабеля	Артикул	Цена, €
4 / 7-10 мм	JB 001	190
6 / 6-12 мм	JB 002	80

Разъемные кабельные муфты

Муфта артикул 168/2650 – 5 x 2,5 мм²; муфта артикул 168/2652 – 5 x 6,0 мм²

Количество вводов / сечение кабеля	Артикул	Цена, €
2 / 6-13 мм	168/2650	60
2 / 7-21 мм	168/2652	90

Кабели силовые гибкие, в резиновой изоляции

Сечение	Артикул	Цена за м.п., €
2 x 1,5	37020	2,10
2 x 2,5	37021	3,20
2 x 4	37022	4,10
2 x 6	37023	5,70
3 x 1,5	37028	2,50

Сечение	Артикул	Цена за м.п., €
3 x 2,5	37029	3,50
3 x 4	37030	5,20
4 x 1,5	37045	3,10
4 x 2,5	37046	4,50
4 x 4	37047	6,60



Фитинги из ПВХ



Упаковочные стандарты



Упаковка	Габариты упаковки (L x F x H), см	Объем упаковки, м ³
A	24,5 x 12,0 x 10,5	0,003
B	36,7 x 18,7 x 10,7	0,007
C	39,2 x 29,2 x 13,7	0,016
D	39,5 x 29,5 x 28,0	0,033
H	59,3 x 39,3 x 27,3	0,064
I	51,0 x 38,3 x 31,5	0,061
J	50,0 x 47,0 x 25,5	0,060
K	54,0 x 48,0 x 34,6	0,090
L	56,5 x 27,5 x 49,5	0,077

Упаковка	Габариты упаковки (L x F x H), см	Объем упаковки, м ³
M	49,0 x 26,0 x 37,0	0,047
N	48,0 x 29,5 x 24,0	0,034
P	24,5 x 24,0 x 20,0	0,012
Q	29,0 x 28,0 x 23,0	0,019
R	34,0 x 34,0 x 25,0	0,029
S	41,0 x 41,0 x 29,5	0,050
T	57,0 x 44,5 x 29,0	0,074
U	46,0 x 31,5 x 27,0	0,039
X	39,0 x 24,0 x 63,5	0,059

1 Угол 90° с внутренней резьбой



Артикул	Диаметр, мм	Кол-во в упак., шт.	Цена, €
7301050	50 x 1 1/2" M	100 H	3,67
7301064	63 x 1 1/2" M	60 H	5,92
7301063	63 x 2" M	60 H	5,51

2 Угол 90° с внешней резьбой



Артикул	Диаметр, мм	Кол-во в упак., шт.	Цена, €
7301550	50 x 1 1/2" П	100 H	3,67
7301563	63 x 2" П	60 H	5,51

3 Угол 45° с внутренней резьбой



Артикул	Диаметр, мм	Кол-во в упак., шт.	Цена, €
7302050	50 x 1 1/2" M	120 H	3,50
7302063	63 x 2" M	60 H	4,99

4 Угол 90°



Артикул	Диаметр, мм	Кол-во в упак., шт.	Цена, €
7101016	16	100 A	0,56
7101020	20	50 A	0,56
7101025	25	75 B	0,61
7101032	32	90 C	0,82
7101040	40	100 D	1,22
7101050	50	100 H	1,90
7101063	63	60 H	3,67
7101075	75	38 H	5,60
7101090	90	20 H	8,40
7101110	110	12 H	15,00
7101125	125	8 H	26,52
7101140	140	6 H	45,90
7101160	160	4 H	45,39
7101200	200	3 K	79,31
7101225	225	2 K	114,24
7101250	250	1 K	286,62
7101315	315	1	508,98

5 Угол 45°



Артикул	Диаметр, мм	Кол-во в упак., шт.	Цена, €
7102016	16	100 A	0,58
7102020	20	60 A	0,71
7102025	25	80 B	0,96
7102032	32	100 C	1,30
7102040	40	120 D	2,14
7102050	50	120 H	1,98
7102063	63	60 H	3,67
7102075	75	40 H	5,40
7102090	90	26 H	7,50
7102110	110	16 H	23,50
7102125	125	8 H	24,09
7102140	140	6 H	47,40
7102160	160	5 H	45,39
7102200	200	4 K	70,25
7102225	225	2 H	101,95
7102250	250	2 K	234,42
7102315	315	1 K	442,40



6 Тройник 90°

Артикул	Диаметр, мм	Кол-во в упак., шт.	Цена, €
7103016	16	60 А	0,55
7103020	20	30 А	0,66
7103025	25	45 В	0,88
7103032	32	60 С	1,23
7103040	40	68 D	2,08
7103050	50	76 H	2,43
7103063	63	45 H	4,68
7103075	75	27 H	7,00
7103090	90	14 H	12,00
7103110	110	9 H	19,28
7103125	125	6 H	38,11
7103140	140	4 H	57,89
7103160	160	3 H	56,20
7103200	200	2 К	101,45
7103225	225	1 H	138,09
7103250	250	1 К	328,19
7103315	315	1	592,44

7 Муфта

Артикул	Диаметр, мм	Кол-во в упак., шт.	Цена, €
7105016	16	80 А	0,62
7105020	20	60 А	0,62
7105025	25	40 А	0,71
7105032	32	60 В	0,88
7105040	40	84 С	1,38
7105050	50	100 D	1,84
7105063	63	60 D	2,57
7105075	75	36 D	5,05
7105090	90	18 D	7,34
7105110	110	12 D	11,02
7105125	125	16 H	16,54
7105140	140	9 H	24,51
7105160	160	6 H	33,16
7105200	200	3 H	49,62
7105225	225	2 H	80,99
7105250	250	2 К	161,11
7105315	315	1 К	225,90

8 Тройник 90° редукционный

Артикул	Диаметр, мм	Кол-во в упак., шт.	Цена, €
7104020	20-16	30 А	1,01
7104025	25-16	45 В	1,02
7104026	25-20	45 В	1,02
7104032	32-20	60 С	1,41
7104033	32-25	60 С	1,41
7104040	40-20	68 D	2,43
7104041	40-25	68 D	2,43
7104042	40-32	68 D	2,43
7104050	50-20	76 H	3,16
7104051	50-25	76 H	3,16
7104052	50-32	76 H	2,76
7104053	50-40	76 H	3,16
7104061	63-20	45 H	5,03
7104062	63-25	45 H	5,03
7104063	63-32	45 H	5,03
7104064	63-40	45 H	5,03
7104065	63-50	45 H	5,03
7104072	75-32	27 H	7,81
7104073	75-40	27 H	8,69
7104074	75-50	27 H	7,81
7104075	75-63	27 H	8,69
7104087	90-40	14 H	15,69
7104088	90-50	14 H	15,69
7104089	90-63	14 H	15,69

Артикул	Диаметр, мм	Кол-во в упак., шт.	Цена, €
7104090	90-75	14 H	15,69
7104107	110-50	9 H	23,18
7104108	110-63	9 H	23,18
7104109	110-75	9 H	23,18
7104110	110-90	9 H	23,18
7104122	125-63	6 H	38,03
7104123	125-75	6 H	38,03
7104124	125-90	6 H	38,03
7104125	125-110	6 H	38,03
7104137	140-75	4 H	57,89
7104138	140-90	4 H	57,89
7104139	140-110	4 H	57,89
7104140	140-125	4 H	57,89
7104157	160-90	3 H	68,37
7104158	160-110	3 H	68,37
7104159	160-125	3 H	68,37
7104160	160-140	3 H	68,37
7104200	200-160	2 К	115,21
7104201	200-180	2 К	115,21
7104225	225-200	1 H	214,78
7104250	250-200	1 К	427,27
7104251	250-225	1 К	427,27
7104315	315-225	1	831,34
7104316	315-250	1	831,34

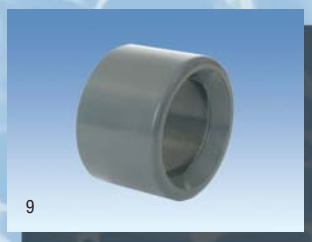

9 Втулка

Артикул	Диаметр, мм	Кол-во в упак., шт.	Цена, €
7106020	20x16	100 А	0,39
7106025	25x16	100 А	0,44
7106026	25x20	100 А	0,44
7106032	32x20	80 А	0,63
7106033	32x25	80 А	0,63
7106040	40x20	100 В	0,94
7106041	40x25	100 В	0,94
7106042	40x32	100 В	0,94
7106050	50x20	75 В	1,20
7106051	50x25	75 В	1,20
7106052	50x32	75 В	1,20
7106053	50x40	75 В	1,20
7106063	63x32	90 С	1,62
7106064	63x40	90 С	1,62
7106065	63x50	90 С	1,62
7106074	75x50	50 С	2,48
7106075	75x63	50 С	2,48
7106088	90x50	30 С	4,05
7106089	90x63	30 С	4,05
7106090	90x75	30 С	4,05
7106108	110x63	15 С	7,79
7106109	110x75	15 С	7,79
7106110	110x90	15 С	7,79
7106125	125x110	12 С	9,12
7106139	140x110	17 D	12,36
7106140	140x125	17 D	12,36
7106157	160x90	10 D	18,33
7106158	160x110	10 D	18,33
7106159	160x125	10 D	18,33
7106160	160x140	10 D	18,33
7106202	200x110	10 H	31,33
7106203	200x125	10 H	31,33
7106200	200x160	10 H	31,33
7106201	200x180	10 H	31,33
7106222	225x160	7 H	37,51
7106225	225x200	7 H	37,51
7106250	250x200	6 H	61,37
7106251	250x225	6 H	61,37
7106315	315x225	4 К	173,05
7106316	315x250	4 К	173,05

11 Открытая скоба

Артикул	Диаметр, мм	Кол-во в упак., шт.	Цена, €
7128020	20	500 С	0,56
7128025	25	400 С	0,60
7128032	32	250 С	0,66
7128040	40	150 С	0,90
7128050	50	160 С	1,01
7128063	63	100 С	1,19
7128075	75	60 С	1,35
7128090	90	40 С	1,56
7128110	110	24 С	2,99

10 Конический переход

Артикул	Диаметр, мм	Кол-во в упак., шт.	Цена, €
7108025	25-20x16	100 А	0,51
7108032	32-25x20	50 А	0,77
7108039	40-32x20	90 В	1,41
7108040	40-32x25	90 В	1,41
7108048	50-40x25	100 С	1,41
7108049	50-40x20	100 С	1,41
7108050	50-40x32	100 С	1,41
7108060	63-50x20	64 С	2,03
7108061	63-50x25	64 С	2,03
7108062	63-50x32	64 С	2,03
7108063	63-50x40	60 С	2,03
7108064	63-50x50	40 С	2,03
7108073	75-63x32	84 D	3,67
7108074	75-63x40	84 D	3,67
7108075	75-63x50	80 D	3,67
7108088	90-75x40	45 D	3,86
7108089	90-75x50	45 D	3,86
7108090	90-75x63	45 D	3,86
7108108	110-90x50	24 D	9,64
7108109	110-90x63	24 D	9,64
7108110	110-90x75	20 D	7,03
7108123	125-110x63	36 H	11,29
7108124	125-110x75	36 H	11,29
7108125	125-110x90	30 H	11,29
7108138	140-125x75	22 H	14,84
7108139	140-125x90	22 H	14,84
7108140	140-125x110	16 H	14,84
7108156	160-140x63	15 H	21,75
7108157	160-140x75	15 H	21,75
7108158	160-140x90	15 H	21,75
7108159	160-140x110	12 H	21,75
7108160	160-140x125	9 H	21,75
7108198	200-180x110	6 H	33,67
7108201	200-180x125	6 H	33,67
7108200	200-180x140	6 H	33,67
7108225	225-200x125	3 H	22,59
7108226	225-200x140	3 H	22,59
7108227	225-200x160	3 H	22,59
7108249	250-225x140	4 К	65,22
7108250	250-225x160	4 К	65,22
7108251	250-225x200	4 К	65,22
7108315	315-280x160	2 К	246,35
7108316	315-280x200	2 К	246,35

12 Клипса для скобы

Артикул	Диаметр, мм	Кол-во в упак., шт.	Цена, €
7129050	50	160 В	0,7
7129063	63	100 А	0,8
7129075	75	60 В	1,0
7129090	90	40 А	1,1
7129110	110	24 А	2,0



13



14



15



16



17



18



19

13 Заглушка

Артикул	Диаметр, мм	Кол-во в упак., шт.	Цена, €
7107016	16	100 A	0,43
7107020	20	100 A	0,47
7107025	25	75 A	0,55
7107032	32	100 B	0,74
7107040	40	70 B	1,38
7107050	50	80 C	1,84
7107063	63	50 C	2,45
7107075	75	24 C	5,51
7107090	90	15 C	7,37
7107110	110	11 C	14,69
7107125	125	12 D	20,46
7107140	140	9 D	26,43
7107160	160	12 H	31,62
7107200	200	7 H	39,22
7107225	225	6 H	70,75
7107250	250	4 K	138,94
7107315	315	1 R	209,88

16 Клеевое смотровое стекло

Артикул	Диаметр, мм	Цена, €
7421016	16	9,66
7421020	20	10,08
7421025	25	11,34
7421032	32	17,50
7421040	40	23,18
7421050	50	38,16
7421063	63	48,15
7421075	75	52,43
7421090	90	82,15
7421110	110	98,16

18 Переход с внешней резьбой

Артикул	Диаметр, мм, дюйм	Кол-во в упак., шт.	Цена, €
7307016	16-20x1/2"	80 A	0,67
7307020	20-25x3/4"	50 A	0,82
7307025	25-32x1"	90 B	0,96
7307032	32-40x1 1/4"	96 C	1,28
7307040	40-50x1 1/2"	130 D	2,30
7307050	50-63x2"	72 D	2,55
7307063	63-75x2 1/2"	45 D	4,13
7307075	75-90x3"	45 H	4,79
7308016	16-20x3/8"	100 A	0,67
7308020	20-25x1/2"	70 A	0,82
7308025	25-32x3/4"	40 A	1,01
7308032	32-40x1"	60 B	1,38
7308040	40-50x1 1/4"	70 C	1,53
7308050	50-63x1 1/2"	60 C	3,21
7308063	63-75x2"	72 D	4,59
7308075	75-90x2 1/2"	80 H	7,96
7308090	90-110x3"	45 H	13,22
7308110	110-125x4"	24 H	13,22

14 Крестовина

Артикул	Диаметр, мм	Кол-во в упак., шт.	Цена, €
7109032	32	90 D	2,48
7109050	50	60 H	6,43
7109063	63	30 H	9,18

15 Штуцерное соединение

Артикул	Диаметр, мм	Кол-во в упак., шт.	Цена, €
7133050	32x38x50	45 C	2,55
7135050	38x50	45 C	2,86

17 Фланцевое смотровое стекло

Артикул	Диаметр, мм	Цена, €
7420075	75	52,43
7420090	90	64,58
7420110	110	80,13
7420125	125	91,65
7420140	140	116,79
7420160	160	169,64

19 Переход с внутренней резьбой

Артикул	Диаметр, мм, дюйм	Кол-во в упак., шт.	Цена, €
7306020	20x3/8"	100 A	1,33
7306025	25x3/8"	100 A	1,38
7306026	25x1/2"	100 A	1,38
7306032	32x3/4"	80 A	1,48
7306040	40x1"	100 B	1,80
7306050	50x1 1/4"	75 B	2,64
7306063	63x1 1/2"	90 C	2,96
7306075	75x2"	50 C	6,08
7306090	90x2 1/2"	30 C	8,04
7306110	110x3"	15 C	16,11
7305016	16x3/8"	40 A	1,07
7305020	20x1/2"	40 A	1,07
7305025	25x3/4"	90 B	1,29
7305032	32x1"	64 B	1,53
7305033	32x3/4"	64 B	1,53
7305040	40x1 1/4"	70 C	1,84
7305050	50x1 1/2"	96 D	3,21
7305063	63x2"	45 D	4,13
7305075	75x2 1/2"	36 D	9,18
7305090	90x3"	16 D	11,22
7305110	110x4"	12 D	17,35



20



21

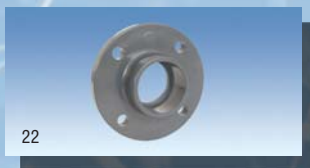

22

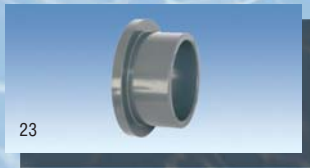

23



24



25



26



27

20 Муфта разъемная

Артикул	Диаметр, мм	Кол-во в упак., шт.	Цена, €
7401016	16	100 P	2,00
7401020	20	100 P	2,06
7401025	25	100 Q	2,35
7401032	32	100 R	2,58
7401040	40	100 S	5,00
7401050	50	72 H	5,20
7401063	63	60 T	8,26
7401075	75	12 U	17,89
7401090	90	12 U	24,25
7401110	110	12 I	36,26

22 Фланцевое соединение

Артикул	Диаметр, мм	Кол-во в упак., шт.	Цена, €
7122075	75	34 H	12,15
7122090	90	26 H	14,07
7122110	110	18 H	17,74
7122125	125	12 H	21,48
7122126	125x140	12 H	26,08
7122140	140	10 H	26,08
7122160	160	10 H	35,66
7122200	200	6 K	45,60
7122250	250	2 I	195,25

24 Фланец

Артикул	Диаметр, мм	Кол-во в упак., шт.	Цена, €
7123040	40	44 C	4,17
7123050	50	30 C	4,87
7123063	63	20 C	5,46
7123075	75	36 D	7,16
7123090	90	32 D	7,63
7123110	110	22 D	10,35
7123125	125	18 D	14,91
7123126	125x140	18 D	17,90
7123140	140	18 D	18,31
7123160	160	12 D	20,46
7123200	200	9 R	24,72
7123225	225	7 R	29,85
7123250	250	9 S	91,76
7123315	315	7 J	125,40

26 Шаровый кран "Uniblock"

Артикул	Диаметр, мм	Кол-во в упак., шт.	Цена, €
22773	20	12	6,50
22774	25	12	7,46
22775	32	12	9,47
22776	40	12	11,48
11375	50	12	15,06
15826	63	12	22,39
22777	75	6	63,13
22778	90	4	92,78

21 Муфта разъемная с рез. уплотнением

Артикул	Диаметр, мм , дюйм	Кол-во в упак., шт.	Цена, €
07716	50x1 1/2" П	30	10,00
07717	63x2" П	12	11,00

23 Фланцевый переход

Артикул	Диаметр, мм	Кол-во в упак., шт.	Цена, €
7121040	40	54 B	1,99
7121050	50	30 B	2,51
7121063	63	44 C	3,17
7121075	75	21 C	4,46
7121090	90	30 D	6,73
7121110	110	20 D	8,44
7121125	125	24 H	11,08
7121140	140	18 H	14,78
7121160	160	12 H	20,46
7121200	200	7 H	37,41
7121225	225	6 H	44,51
7121250	250	4 K	97,55
7121315	315	2 K	151,55

25 Резиновое уплотнение

Артикул	Диаметр, мм	Кол-во в упак., шт.	Цена, €
7127050	50	60 A	0,93
7127063	63	60 A	1,06
7127075	75	60 B	1,14
7127090	90	64 B	1,62
7127110	110	48 B	2,00
7127125	125	44 B	2,22
7127140	140	25 B	2,43
7127160	160	25 C	2,77
7127200	200	25 C	3,54
7127225	225	25 C	4,36
7127250	250	45 J	15,30
7127315	315	45 J	25,50

27 Шаровый кран

Артикул	Диаметр, мм	Кол-во в упак., шт.	Цена, €
1010016	16	48 N	8,36
1010020	20	48 N	8,36
1010025	25	48 N	9,55
1010032	32	30 N	12,62
1010040	40	36 I	14,63
1010050	50	24 I	19,74
1010063	63	16 I	23,86
1010075	75	6 J	88,62
1010090	90	6 J	120,36
1010091	90	6 L	122,93
1010100	110	6 L	128,72
1010110	110	4 K	224,93
1010125	125	4 K	235,61



28



29



30



31



32



33



34

28 Обратный клапан

Артикул	Диаметр, мм	Кол-во в упак., шт.	Цена, €
09010	16	48	9,90
09011	20	48	9,90
09012	25	24	11,76
09013	32	20	12,8
09014	40	12	18,54
09015	50	24	25,75
09016	63	12	33,99
09017	75	4	77,25
09018	90	2	97,85
09019	110	2	97,85

29 Обратный клапан "Uniblock"

Артикул	Диаметр, мм	Кол-во в упак., шт.	Цена, €
1310016	16	48 N	8,84
1310020	20	48 N	8,84
1310025	25	48 N	10,49
1310032	32	30 N	11,43
1310040	40	36 I	16,52
1310050	50	24 I	22,95
1310063	63	16 I	30,29
1310075	75	6 J	68,85
1310090	90	6 J	87,21

30 Обратный клапан с фильтром грубой очистки

Артикул	Диаметр, мм	Кол-во в упак., шт.	Цена, €
1410016	16	68 M	9,68
1410020	20	68 M	9,68
1410025	25	68 M	11,78
1410032	32	50 M	12,93
1410040	40	30 M	18,60
1410050	50	12 M	24,90
1410063	63	12 M	34,15
1410075	75	4 M	78,10
1410090	90	4 S	86,23

31 Мембранный обратный клапан

Артикул	Диаметр, мм	Цена, €
2710040	40	25,52
2710050	50	27,17
2710063	63	33,16
2710075	75	34,28
2710090	90	37,59
2710110	110	46,14
2710125	125	49,52
2710140	140	52,89
2710160	160	64,92
2710200	200	71,05
2710225	225	73,96
2710280	280	117,30
2710315	315	175,96

32 Дроссельные заслонки с электроприводом

Артикул	Диаметр, мм	Цена, €
2103063	63	1063,00
2103075	75	1063,00
2103090	90	1087,00
2103110	110	1091,00
2103125	125	1938,00
2103125	140	1967,00
2103160	160	2200,00
2103200	200	2853,00

33 Дроссельная заслонка без монтажного комплекта

Артикул	Диаметр, мм	Кол-во в упак., шт.	Цена, €
2100001	63	15 K	100,00
2100002	75	15 K	100,00
2100003	90	15 K	116,00
2100004	110	10 T	130,00
2100005	125	10 T	150,00
2100005	140	8 K	150,00
2100006	160	8 K	190,00
2100008	200	4 K	275,00
2100008	225	4 K	275,00
2100010	250	1 M	490,00

34 Шаровый кран с электроприводом

Артикул	Диаметр, мм	Цена, €
1272032	32	440,00
1272040	40	480,00
1272050	50	550,47
1272063	63	557,27
1272075	75	895,05
1272090	90	919,02
1272091	90	939,42
1272110	110	2039,49
1272125	125	2048,85

Трубы ПВХ, PN-6

Артикул	Диаметр, мм	Длина трубы	Цена за м.п., €
Y00TV016	16	5 м	2,05
Y00TV017	20	5 м	2,10
Y00TV018	25	5 м	2,20
Y00TV019	32	5 м	2,50
Y00TV020	40	5 м	2,90
Y00TV021	50	5 м	3,20
Y00TV005	63	5 м	4,70
Y00TV006	75	6 м	6,40
Y00TV007	90	6 м	9,20
Y00TV008	110	6 м	12,00
Y00TV009	125	6 м	15,00
Y00TV010	140	6 м	17,00
Y00TV011	160	6 м	19,00
Y00TV012	180	6 м	26,00
Y00TV013	200	6 м	37,00
Y00TV015	250	6 м	50,00

Полужесткий шланг ПВХ

Артикул	Диаметр, мм	Длина бухты, м	Цена за м.п., €
CZ21502025	25	50	3,50
CZ21503226	32	50	5,00
CZ21503440	40	50	5,50
CZ21504350	50	50	6,80
CZ21505563	63	50	10,00
CZ21506575	75	50	16,50

Клей

Артикул	Объем	Цена, €
02426	1 л	23
02427	0,5 л	13
7611000	1 л	23
7611500	0,5 л	13

Клей для больших диаметров

Артикул	Объем	Цена, €
26199	0,5 л	16
26200	1 л	27

Растворитель

Артикул	Объем	Цена, €
7620500	0,5 л	13
7621000	1 л	17

Фумлента

Артикул	Толщина, мм	Ширина полосы, мм	Длина бухты, м	Цена за бухту, €
7630075	0,075	12	12	0,90
7630150	0,10	19	50	8,25

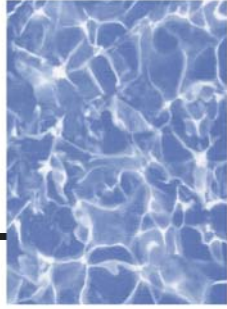

Пленка ПВХ



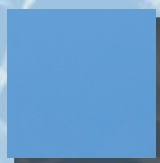

Пленка синяя,
25 x 1,65 / 2,05 м



синяя ребристая



Византсе мозаика



Carrara мрамор

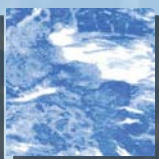

Marble мрамор

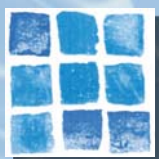

Mosaic мозаика

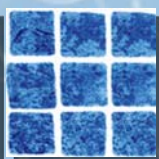

Persia Blue мозаика

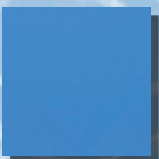

8044 / 8283



GALIT 103

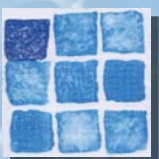

MOSAIC



SEA 108

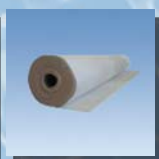

Пленка ПВХ "Alkorplan"

Тип	Площадь рулона, м ²	Артикул	Цена за 1 м ² , €
Пленка "Alkorplan 2000", синяя, 25 x 1,65 м	41,25	35216-203	30,20
Пленка "Alkorplan 2000", синяя, 25 x 2,05 м	51,25	35216-007	30,20
Пленка ребристая "Alkorplan 2000", синяя, 25 x 1,65 м	41,25	81116-52341	41,50
Пленка "Alkorplan 3000", "Византсе мозаика" (неразмытая), 25 x 1,65 м	41,25	35417-41161	41,50
Пленка "Alkorplan 3000", "Carrara мрамор", 25 x 1,65 м	41,25	35417-00134	41,50
Пленка "Alkorplan 3000", "Marble мрамор", 25 x 1,65 м	41,25	35417-00007	41,50
Пленка "Alkorplan 3000", "Mosaic мозаика", (размытая), 25 x 1,65 м	41,25	35417-63604	41,50
Пленка "Alkorplan 3000", "Persia Blue мозаика", 25 x 1,65 м	41,25	35417-00197	41,50
Разметка дорожки, черная, 25 x 0,25 м	6,25	81113-99036	36,00

Пленка ПВХ "Haogenplast"

Тип	Площадь рулона, м ²	Артикул	Цена за 1 м ² , €
Пленка синяя, 25 x 1,6 м	40	8044	20,60
Пленка синяя, 25 x 2,05 м	51,25	8283	23,60
Пленка синяя мраморная, 25 x 1,5 м	37,5	GALIT 103	30
Пленка под мозаику, 25 x 1,5 м	37,5	MOSAIC	30
Пленка синяя с бликами, 25 x 1,5 м	37,5	SEA 108	30

Аксессуары для пленки ПВХ

Тип	Артикул	Цена за 1 м ² , €
Жидкий ПВХ "Haogenplast", синий, 1л	15012	49
Жидкий ПВХ "Alkorplan", бесцветный, 1л	81037-00001	49
Жидкий ПВХ "Alkorplan", синий, 1л	81039-52341	49
Угол крепежный, внешний 0,05 x 0,05 x 2 м	15009	18
Полоса крепежная, 2 м	15011	12
Металлический лист с ПВХ напылением, 2 x 1 м	5098	150
Металлический лист "Alkorplan" с ПВХ напылением, 2 x 1 м	81170-52341	150
Утеплитель	15007	2,70 / м ²



Плитка и аксессуары “FLOOR GRES”



Специальная плитка для бассейнов производства фабрики "Floor Gres" (Италия) соответствует стандартам F.I.N. и F.I.N.A., предусмотренным для плавательных спортивных сооружений международного уровня.

Керамические изделия для бассейнов "Floor Gres" используются для отделки как спортивных бассейнов международного класса, так и спортивных клубов, оздоровительных центров, аквапарков, гостиниц, жилых комплексов и частных домов.

Общими характеристиками продукции "Floor Gres" являются высокое качество, а также эстетическая и функциональная пригодность. В целях участия в самых передовых и престижных проектах в Италии и за рубежом, "Floor Gres" постоянно проводит испытания качества своей продукции в соответствии с европейскими нормами EN.

Плитка для бассейнов выпекается при температуре 1220° C методом сухого прессования, что позволяет делать швы 4–5мм, против 8–10мм плитки изготовленной по технологии клинкера. Геометрия выступов на обратной стороне обеспечивает оптимальное прилегание к поверхности чаши во всех направлениях укладки, а также и в самых сложных зонах – стенки и сиденья для ванн с гидромассажем, лечебных ванн, лестниц и т.д.

Химические, физические и механические свойства керамических изделий "Floor Gres" для бассейнов обеспечивают их устойчивость к воздействию химических веществ (класс AA–A). Стойкость к перепадам температур, морозоустойчивость – 150 циклов без повреждений.

Глазурованная плитка (кроме серии Grip) стойкая к образованию пятен – класс 1–2. Для особых зон (душевые, обходные дорожки и т.д.) выпускается специальная противоскользящая плитка класса В и С, что обеспечивает безопасность нахождения в этих зонах. Глазурованная плитка устойчива к ультрафиолетовому воздействию (т.е. с течением времени цвет не меняется). Фабрика также выпускает полный комплект специальных бортовых и угловых элементов, лотков для любых типов бассейнов (переливных, скиммерных и т.д.) по технологии литья (фарфор).

"Floor Gres" является мировым лидером по производству плитки и специальных элементов для бассейнов.

INTERNO VASCA - M12,5x25 cm

GRIP SM / B	BIANCO		TURCHESE CHIARO		BLU AVIO		BLU MARINO		BLU ELETTRICO	
	245x120x7,4 mm 006312	37,67 €/m ²	245x120x7,4 mm 006311	37,67 €/m ²	245x120x7,4 mm 012185	37,67 €/m ²	245x120x7,4 mm 011449	37,67 €/m ²	245x120x7,4 mm 011450	43,02 €/m ²
	BC 245X120X7,4 mm 006319	5,5 €/шт.	BC 245X120X7,4 mm 006318	5,5 €/шт.	BC 245X120X7,4 mm 703568	5,5 €/шт.	BC 245X120X7,4 mm 703567	5,5 €/шт.	BC 245X120X7,4 mm 011452	7,87 €/шт.
	CS 2 245X20 mm 703579	5,73 €/шт.	CS 2 245X20 mm 703578	5,73 €/шт.					CS 2 245X20 mm 703572	8,63 €/шт.
	BE 2 30X30 mm 703582	8,46 €/шт.	BE 2 30X30 mm 703580	8,46 €/шт.					BE 2 30X30 mm 703576	8,46 €/шт.
	RA/I 2 30X30 mm 703583	8,46 €/шт.	RA/I 2 30X30 mm 703581	8,46 €/шт.					RA/I 2 30X30 mm 703577	8,46 €/шт.
NERO		VERDE		GIALLO OCRA		ROSSO ARANCIO				
245x120x7,4 mm 011451	44,58 €/m ²	245x120x7,4 mm 012187	47,69 €/m ²	245x120x7,4 mm 012184	47,69 €/m ²	245x120x7,4 mm 012186	47,69 €/m ²			
BC 245X120X7,4 mm 011453	7,87 €/шт.	BC 245X120X7,4 mm 703569	7,87 €/шт.	BC 245X120X7,4 mm 703570	7,88 €/шт.	BC 245X120X7,4 mm 703571	7,88 €/шт.			

INTERNO VASCA - M12,5x25 cm

Liscio SM

BIANCO	TURCHESE CHIARO	BLU MARINO	BLU ELETTRICO	NERO
245x120x7,4 mm 006286 29,32 €/m ²	245x120x7,4 mm 006285 29,32 €/m ²	245x120x7,4 mm 006287 29,32 €/m ²	245x120x7,4 mm 006289 36,47 €/m ²	245x120x7,4 mm 006288 44,58 €/m ²
245x57,5x7,4 mm 009999	245x57,5x7,4 mm 009998	245x57,5x7,4 mm 013360	245x57,5x7,4 mm 013361	245x57,5x7,4 mm 013362
BC 245X120X7,4 006618 5,37 €/шт.	BC 245X120X7,4 006617 5,37 €/шт.	BC 245X120X7,4 006614 5,37 €/шт.	BC 245X120X7,4 006616 6,28 €/шт.	

VERDE CHIARO	BONE	BLU OCEANO	BLU AVIO	VERDE
245x120x7,4 mm 006290 29,32 €/m ²	245x120x7,4 mm 012167 29,32 €/m ²	245x120x7,4 mm 012165 29,32 €/m ²	245x120x7,4 mm 012166 29,32 €/m ²	245x120x7,4 mm 006598 36,47 €/m ²
BC 245X120X7,4 mm 006615 5,37 €/шт.	BC 245X120X7,4 mm 705621 5,37 €/шт.	BC 245X120X7,4 mm 703561 5,37 €/шт.	BC 245X120X7,4 mm 703562 5,37 €/шт.	BC 245X120X7,4 mm 703563 6,28 €/шт.

GIALLO	GIALLO OCRA	ROSSO ARANCIO	ROSSO INDIA
245x120x7,4 mm 006596 44,58 €/m ²	245x120x7,4 mm 012170 44,58 €/m ²	245x120x7,4 mm 006597 44,58 €/m ²	245x120x7,4 mm 012172 62,47 €/m ²
	BC 245X120X7,4 mm 703564 9,00 €/шт.	BC 245X120X7,4 mm 703565 9,00 €/шт.	BC 245X120X7,4 mm 703566 9,00 €/шт.

Bocciarda SM

BIANCO	TURCHESE CHIARO	VERDE CHIARO	BLU ELETTRICO	NERO
245x120x7,4 mm 006630 37,67 €/m ²	245x120x7,4 mm 006634 37,67 €/m ²	245x120x7,4 mm 006633 37,67 €/m ²	245x120x7,4 mm 006631 43,02 €/m ²	245x120x7,4 mm 006632 43,02 €/m ²

MOD. 2 / 25

WHITE	AVORIO STONE	CELESTE	YELLOW
			
245x120x7,8 mm 011415 33,85 €/m ²	245x120x7,8 mm 703548 33,85 €/m ²	245x120x7,8 mm 011416 43,02 €/m ²	245x120x7,8 mm 703550 43,90 €/m ²
 BC 245X120X7,8 011419 5,85 €/шт.	 BC 245X120X7,8 703553 5,85 €/шт.	 BC 245X120X7,8 011420 7,64 €/шт.	 BC 245X120X7,8 703555 7,64 €/шт.
 WHITE/BLU ELET. 011423 7,87 €/шт.		 CELESTE/BLU ELET. 011424 11,44 €/шт.	
 WHITE/NERO 011425 7,87 €/шт.		 CELESTE/NERO 011426 11,44 €/шт.	

ELBA 4 / R

MOD 3/R	MOD 3/R ang.int. *	MOD 3/R ang.est. *	MOD 3/R AE3 *
			
mm245x120x20	mm120x120x20	mm120x120x20	
WHITE/BLU 705561 14,45 €/шт.	WHITE/BLU 705735 33,14 €/шт.	WHITE/BLU 705738 33,14 €/шт.	WHITE/BLU 705740 36,07 €/шт.
WHITE/NERO 705733 14,45 €/шт.	WHITE/NERO 705743 33,14 €/шт.	WHITE/NERO 705744 33,14 €/шт.	WHITE/NERO 705745 36,07 €/шт.

ELBA 2

MOD 2/25	MOD 2/25 angolo *	MOD 2/25 BC	MOD 2/25 BC AE ang. *
			
mm245x120x7,8	mm120x120x7,8	mm245x120x7,8	mm120x120x7,8 Comer/Ecke/ Angle/Esquina
WHITE 011415 33,85 €/m ²	WHITE 011417 8,66 €/шт.	WHITE 011419 5,85 €/шт.	WHITE 011421 8,66 €/шт.

ELBA 2

MOD 2/25 BC	MOD 2/25 BC AE ang. *	MOD 2/25 BC	MOD 2/25 BC AE ang. *
			
mm245x120x7,8	mm120x120x7,8	mm245x120x7,8	mm120x120x7,8
WHITE/NERO 011425 7,87 €/шт.	WHITE/NERO 011429 12,31 €/шт.	WHITE 011419 5,85 €/шт.	WHITE 011421 8,66 €/шт.
WHITE/BLU ELETTRICO 011423 7,87 €/шт.	WHITE/BLU ELETTRICO 011427 12,31 €/шт.	CELESTE 011420 7,64 €/шт.	CELESTE 011422 11,44 €/шт.
CELESTE/NERO 011426 11,44 €/шт.	CELESTE/NERO 011430 16,93 €/шт.		
CELESTE/BLU ELETTRICO 011424 11,44 €/шт.	CELESTE/BLU ELETTRICO 011428 16,93 €/шт.		

CAPRI 1

MOD 8/S	MOD 8/S foro scarico	MOD 8/S ang.int.	MOD 8/S ang.est.
			
mm245x225x150	mm245x225x150 with outlet/mit Ablauf/avec trou de décharge/con orificio descargue	mm225x225x150 Internal corner/Innenecke/ Angle interne/Esquina interior	mm225x225x150 External corner/Aussenecke/ Angle externe/Esquina exterior
BIANCO 006200 47,24 €/шт.	BIANCO 006204 51,83 €/шт.	BIANCO 006208 61,85 €/шт.	BIANCO 006212 83,95 €/шт.
TURCHESE CHIARO 006199 47,24 €/шт.	TURCHESE CHIARO 006203 51,83 €/шт.	TURCHESE CHIARO 006207 61,85 €/шт.	TURCHESE CHIARO 006211 83,95 €/шт.
BLU ELETTRICO 006202 67,42 €/шт.	BLU ELETTRICO 006206 72,69 €/шт.	BLU ELETTRICO 006210 91,61 €/шт.	BLU ELETTRICO 006214 92,05 €/шт.
NERO 006201 67,42 €/шт.	NERO 006205 72,69 €/шт.	NERO 006209 91,61 €/шт.	NERO 006213 92,05 €/шт.

mod. canalina

MOD. CANALINA	MOD. CANALINA TERMINALE	MOD. CANALINA CON FORO	PILETTA
			
mm245x120x26	mm 245x120x26	mm 245x120x26	Outlet / Ablaufventil / Tuyau d'acoulement / Desaguadero
WHITE 008148 13,32 €/шт.	WHITE 008150 14,86 €/шт.	WHITE 008149 14,86 €/шт.	Ø mm 47 000350 39,39 €/шт.

INTERNO VASCA - M12,5x25 cm

I RACCORDI

RA/E 2 mm 50x50	
	
BIANCO 008167	7,46 €/шт.
TURCHESE CHIARO 008166	7,46 €/шт.
BLU MARINO 012193	7,46 €/шт.
BLU ELETTRICO 012191	8,20 €/шт.
NERO 012192	8,20 €/шт.

RA/I 2 mm 50x50	
	
BIANCO 008617	7,46 €/шт.
TURCHESE CHIARO 008618	7,46 €/шт.
BLU MARINO 012190	8,20 €/шт.
BLU ELETTRICO 012188	8,20 €/шт.
NERO 012189	8,20 €/шт.

BI 2 mm 30X30	
	
BIANCO 006302	5,85 €/шт.
TURCHESE CHIARO 006301	5,85 €/шт.
BLU MARINO 006303	5,85 €/шт.
BLU ELETTRICO 006305	6,55 €/шт.
NERO 006304	6,55 €/шт.

BE 2 mm 30X30	
	
BIANCO 006307	5,85 €/шт.
TURCHESE CHIARO 006306	5,85 €/шт.
BLU MARINO 006308	5,85 €/шт.
BLU ELETTRICO 006310	6,55 €/шт.
NERO 006309	6,55 €/шт.

RP 2 mm 245X20	
	
BIANCO 006292	5,27 €/шт.
TURCHESE CHIARO 006291	5,27 €/шт.
BLU MARINO 006293	5,27 €/шт.
BLU ELETTRICO 006295	5,47 €/шт.
NERO 006294	5,47 €/шт.

CS 2 mm 245X30	
	
BIANCO 006297	5,27 €/шт.
TURCHESE CHIARO 006296	5,27 €/шт.
BLU MARINO 006298	5,27 €/шт.
BLU ELETTRICO 006300	5,85 €/шт.
NERO 006299	5,85 €/шт.

RP 6 mm 245X55	
	
BIANCO 008155	12,20 €/шт.
TURCHESE CHIARO 008154	12,20 €/шт.
BLU ELETTRICO 012194	19,11 €/шт.
NERO 012195	19,11 €/шт.

CS 6 mm 245X65	
	
BIANCO 008153	12,20 €/шт.
TURCHESE CHIARO 008152	12,20 €/шт.
BLU ELETTRICO 012196	19,11 €/шт.
NERO 012197	19,11 €/шт.

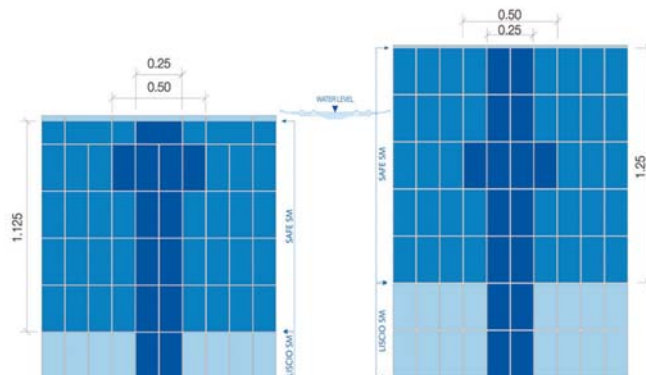

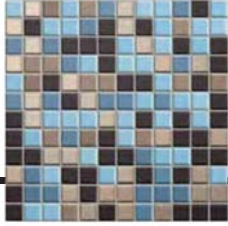

Мозаика “арриани”

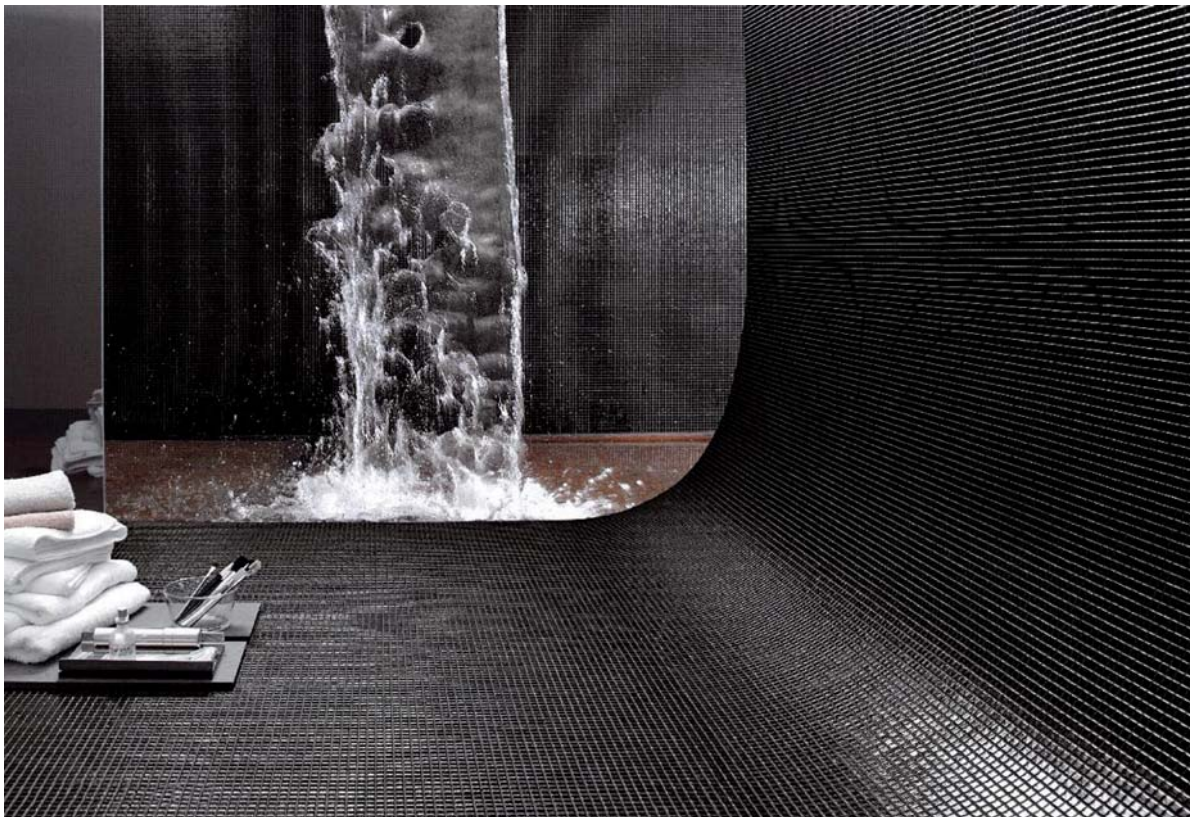









































































Керамическая мозаика “arriani” – высокотехнологичная керамика для современной архитектуры с высокими техническими, эстетическими и функциональными качествами.



































































Благодаря минимальному водопоглощению, и, соответственно, морозоустойчивости широко используется для отделки бассейнов и фасадов зданий. Идеально гладкая поверхность глазури устойчива к воздействию пара, плесени и серосодержащей водной среды, что делает возможным ее применение в терапевтических зонах и детских учреждениях, а так же облегчает уход. Приятное прикосновение к мозаичному полотну обеспечивают слегка скругленные края отдельных плиточек. Это особенно важно во влажных зонах, где велика травматичность.





































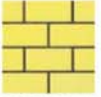





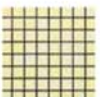
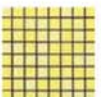

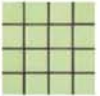
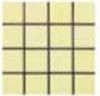
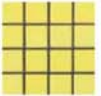
Благодаря палитре из 37 цветов, 5 взаимосочетаемым типоразмерам и 4 типам поверхности можно создать бесконечное количество художественных композиций. Фабрика “arriani” предлагает 64 стандартные цветовые смеси, а также принимает заказы на изготовление индивидуальных смесей и художественных панно из чипов размером 1,2 x 1,2 см.

Мозаика “arriani” обладает высокой степенью износоустойчивости и прочности поверхности. Специально для влажных зон, ступеней и наклонных полов выпускается противоскользящая серия. Возможные зоны применения: бассейны, сауны, турецкие бани, больницы, детские учреждения, рестораны, супермаркеты, фасады жилых и общественных зданий.

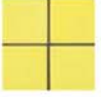

	Gelsomino	Viburno	Tiglio	Tagete	Alchechengi	Lilium
2,5 x 5 cm 1" x 2"	 MOS 5A07	 MOS 5A27	 MOS 5A08	 MOS 5A02	 MOS 5A20	 MOS 5A01
7,5 x 15 cm 3" x 6"	 MOS 0007 MOS 0K07	 MOS 0027 MOS 0K27	 MOS 0008 MOS 0K08	 MOS 0002 MOS 0K02	 MOS 0020 MOS 0K20	 MOS 0001 MOS 0K01
1,2 x 1,2 cm 0,5" x 0,5"	 MOS 4007	 MOS 4027	 MOS 4008	 MOS 4002	 MOS 4020	 MOS 4001
2,5 x 2,5 cm 1" x 1"	 MOS 7007	 MOS 7027	 MOS 7008	 MOS 7002	 MOS 7020	 MOS 7001
5 x 5 cm 2" x 2"	 MOS 8007	 MOS 8027	 MOS 8008	 MOS 8002	 MOS 8020	 MOS 8001
10 x 10 cm 4" x 4"	 MOS 9007 MOS 1007	 MOS 9027 MOS 1027	 MOS 9008 MOS 1008	 MOS 9002 MOS 1002	 MOS 9020 MOS 1020	 MOS 9001 MOS 1001
	Calendula	Amarillide	Camelia	Rosa	Ortensia	Cosmea
2,5 x 5 cm 1" x 2"	 MOS 5A26	 MOS 5A36	 MOS 5A05	 MOS 5A12	 MOS 5A31	 MOS 5A03
7,5 x 15 cm 3" x 6"	 MOS 0026 MOS 0K26	 MOS 0036 MOS 0K36	 MOS 0005 MOS 0K05	 MOS 0012 MOS 0K12	 MOS 0031 MOS 0K31	 MOS 0003 MOS 0K03
1,2 x 1,2 cm 0,5" x 0,5"	 MOS 4026	 MOS 4036	 MOS 4005	 MOS 4012	 MOS 4031	 MOS 4003
2,5 x 2,5 cm 1" x 1"	 MOS 7026	 MOS 7036	 MOS 7005	 MOS 7012	 MOS 7031	 MOS 7003
5 x 5 cm 2" x 2"	 MOS 8026	 MOS 8036	 MOS 8005	 MOS 8012	 MOS 8031	 MOS 8003
10 x 10 cm 4" x 4"	 MOS 9026 MOS 1026	 MOS 9036 MOS 1036	 MOS 9005 MOS 1005	 MOS 9012 MOS 1012	 MOS 9031 MOS 1031	 MOS 9003 MOS 1003

	Tulipano Nero	Iris	Ciclamino	Anemone	Agapanto	Muscari
2,5 x 5 cm 1" x 2"	 MOS 5A10	 MOS 5A32	 MOS 5A06	 MOS 5A11	 MOS 5A24	 MOS 5A30
7,5 x 15 cm 3" x 6"	 MOS 0010 MOS 0K10	 MOS 0032 MOS 0K32	 MOS 0006 MOS 0K06	 MOS 0011 MOS 0K11	 MOS 0024 MOS 0K24	 MOS 0030 MOS 0K30
1,2 x 1,2 cm 0,5" x 0,5"	 MOS 4010	 MOS 4032	 MOS 4006	 MOS 4011	 MOS 4024	 MOS 4030
2,5 x 2,5 cm 1" x 1"	 MOS 7010	 MOS 7032	 MOS 7006	 MOS 7011	 MOS 7024	 MOS 7030
5 x 5 cm 2" x 2"	 MOS 8010	 MOS 8032	 MOS 8006	 MOS 8011	 MOS 8024	 MOS 8030
10 x 10 cm 4" x 4"	 MOS 9010 MOS 1010	 MOS 9032 MOS 1032	 MOS 9006 MOS 1006	 MOS 9011 MOS 1011	 MOS 9024 MOS 1024	 MOS 9030 MOS 1030
	Lavanda	Pilea	Aralia	Glauca	Hibiscus	Fiordaliso
2,5 x 5 cm 1" x 2"	 MOS 5A23	 MOS 5A34	 MOS 5A33	 MOS 5A35	 MOS 5A18	 MOS 5A17
7,5 x 15 cm 3" x 6"	 MOS 0023 MOS 0K23	 MOS 0034 MOS 0K34	 MOS 0033 MOS 0K33	 MOS 0035 MOS 0K35	 MOS 0018 MOS 0K18	 MOS 0017 MOS 0K17
1,2 x 1,2 cm 0,5" x 0,5"	 MOS 4023	 MOS 4034	 MOS 4033	 MOS 4035	 MOS 4018	 MOS 4017
2,5 x 2,5 cm 1" x 1"	 MOS 7023	 MOS 7034	 MOS 7033	 MOS 7035	 MOS 7018	 MOS 7017
5 x 5 cm 2" x 2"	 MOS 8023	 MOS 8034	 MOS 8033	 MOS 8035	 MOS 8018	 MOS 8017
10 x 10 cm 4" x 4"	 MOS 9023 MOS 1023	 MOS 9034 MOS 1034	 MOS 9033 MOS 1033	 MOS 9035 MOS 1035	 MOS 9018 MOS 1018	 MOS 9017 MOS 1017

	Agerato	Mandragora	Malva	Nasturzio
2,5 x 5 cm 1" x 2"	 MOS 5A21	 MOS 5A15	 MOS 5A22	 MOS 5A16
7,5 x 15 cm 3" x 6"	 MOS 0021 MOS 0K21	 MOS 0015 MOS 0K15	 MOS 0022 MOS 0K22	 MOS 0016 MOS 0K16
1,2 x 1,2 cm 0,5" x 0,5"	 MOS 4021	 MOS 4015	 MOS 4022	 MOS 4016
2,5 x 2,5 cm 1" x 1"	 MOS 7021	 MOS 7015	 MOS 7022	 MOS 7016
5 x 5 cm 2" x 2"	 MOS 8021	 MOS 8015	 MOS 8022	 MOS 8016
10 x 10 cm 4" x 4"	 MOS 9021 MOS 1021	 MOS 9015 MOS 1015	 MOS 9022 MOS 1022	 MOS 9016 MOS 1016
	Gladiolo	Forsizia	Girasole	Mimosa
2,5 x 5 cm 1" x 2"	 MOS 5A28	 MOS 5A14	 MOS 5A19	 MOS 5A29
7,5 x 15 cm 3" x 6"	 MOS 0028 MOS 0K28	 MOS 0014 MOS 0K14	 MOS 0019 MOS 0K19	 MOS 0029 MOS 0K29
1,2 x 1,2 cm 0,5" x 0,5"	 MOS 4028	 MOS 4014	 MOS 4019	 MOS 4029
2,5 x 2,5 cm 1" x 1"	 MOS 7028	 MOS 7014	 MOS 7019	 MOS 7029
5 x 5 cm 2" x 2"	 MOS 8028	 MOS 8014	 MOS 8019	 MOS 8029
10 x 10 cm 4" x 4"	 MOS 9028 MOS 1028	 MOS 9014 MOS 1014	 MOS 9019 MOS 1019	 MOS 9029 MOS 1029





Цены на миксы из мозаики "appiani" уточняйте у менеджеров.



Элементы керамического панно

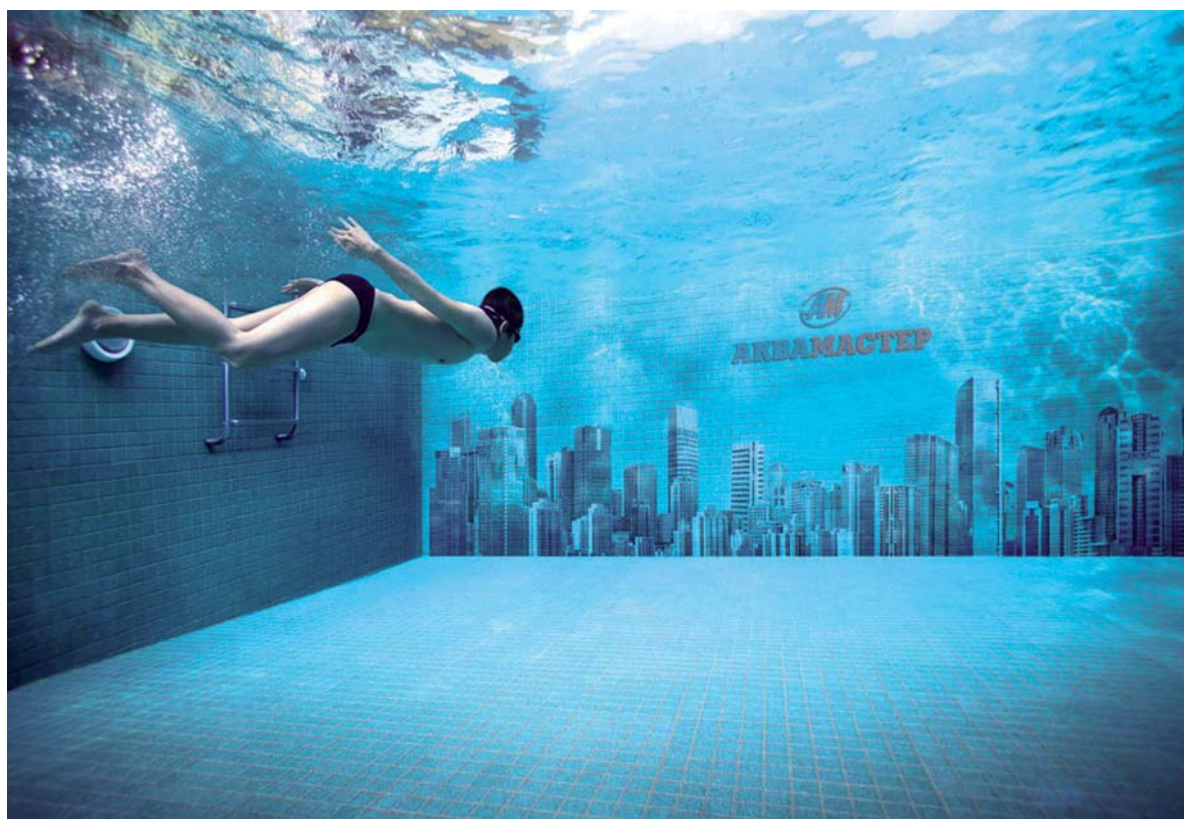



SF 12/SH

FF 46/SH



FF 47/SH



FF 45R/SH

FF 46R/SH



FF 47R/SH



S 50/SH



GT 7/SH



T 49/SH



MT 48/SH



LT 8/SH



SD 4/SH



MM 13/SH



MM 14/SH



MM 41/SH



BD 42/SH



BB 44/SH



D 1/SH



OR 39/SH



SM 6/SH



BD 43/SH



CD 2/SH



OR 40/SH



DM 5/SH

MM 14

Морской бычок
(вид спереди)
45 x 22,5
90 x 40
120 x 52,5



MM 13

Морской бычок
(вид сбоку)
45 x 20
90 x 35
120 x 47,5

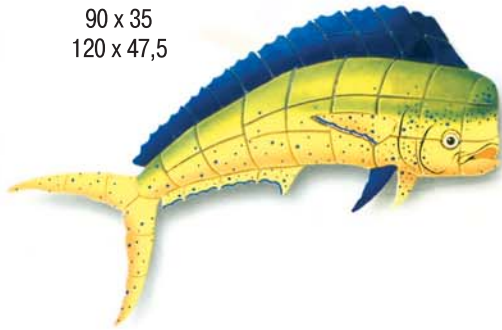

FF 46 R

Летучая рыба
(реверс)
30 x 17,5



MM 41

Морской бычок
(вид сзади)
45 x 30
90 x 60
120 x 80,5

FF 47 R

Летучая рыба
(реверс)
30 x 17,5

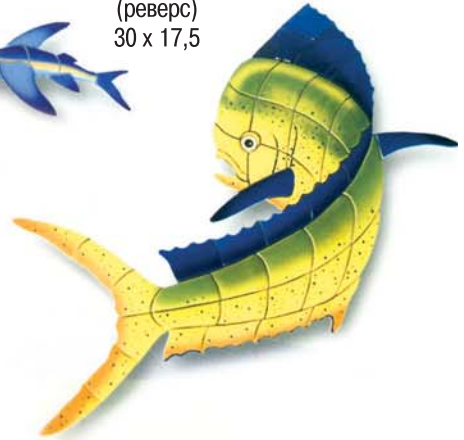

FF 45 R

Летучая рыба
(реверс)
30 x 22,5

MA 54

Ангел желтый
25 x 17,5



A 56

Ангел полосатый
30 x 20



M 55

Морской дьявол
30 x 27,5

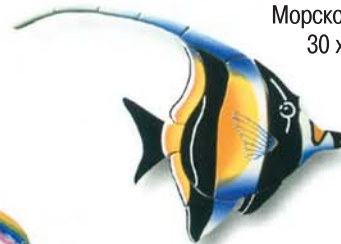

W 60

Неоны
10 x 2,5

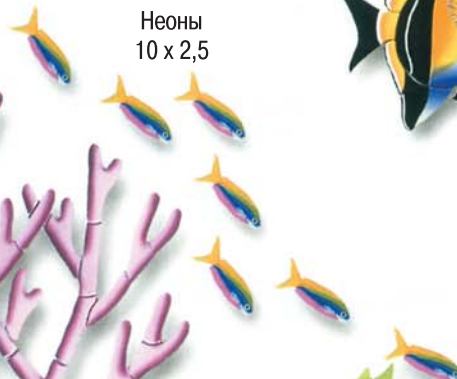

BT 59

Морской кинжал
25 x 12,5



CR 53

Коралловый риф
90 x 90

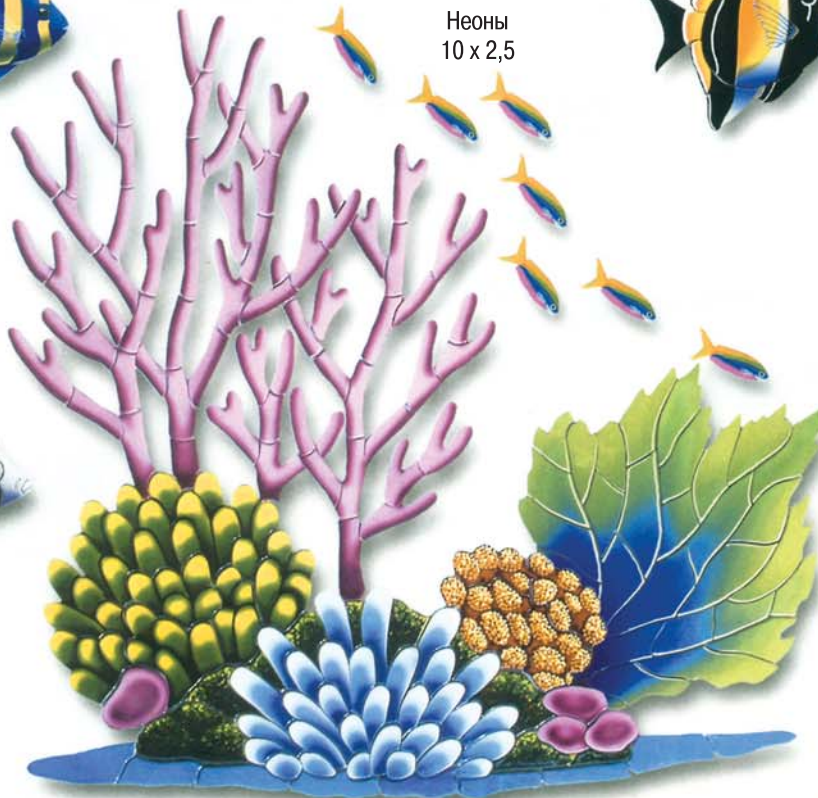

SB 57

Ангел синий
25 x 17,5



LB 58

Желтая бабочка
30 x 22,5





R 25

Голубой скат
27,5 x 30
45 x 47,5
90 x 97,5
105 x 112,5



ER 24

Пятнистый скат
105 x 112,5



GT 7

Зеленая морская черепаха

12 x 12,5	45 x 40	90 x 77,5
25 x 25,5	60 x 52,5	45 x 40

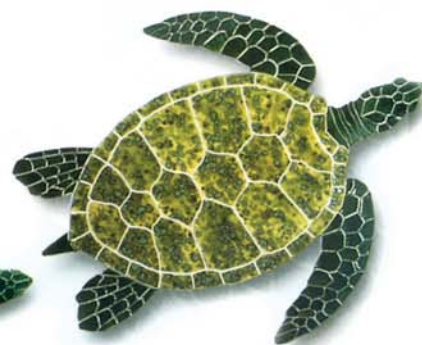

RF 23

Барбус
82,5 x 50

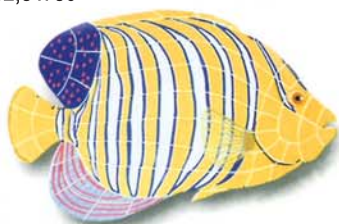

G 61

Морская трава
82,5 x 122,5



RB 64

Бикини
62,5 x 82,5



L 11

Лобстер
30 x 17,5
45 x 25,5



ZR 65

Тапочки
10 x 22,5





LG 62
Геккон
32,5 x 12,5

T 49
Черепашка (вид сбоку)
45 x 35
60 x 47,5
90 x 70



MT 48
Русалочка и черепаха
102,5 x 47,5
152,5 x 70



40 €/шт.



101
Рыба
10 x 5

101 SS

101 GR

101 RB

101 OR

101 TL

101 YE

101 LB

RA 20
Красный ангел
45 x 37,5



SC 28
Морской гребешок
17,5 x 15



CS 66
Морская улитка
22,5 x 25



SD 27
Морская раковина
12,5 x 10

SS 17
Морской конек
10 x 30
15 x 45



RC 33
Красный краб
17,5 x 15
30 x 22,5



BR 32
Коричневый краб
17,5 x 15
30 x 22,5



BC 34
Голубой краб
30 x 20



SG 18
Группа морских коньков
55 x 52,5



102
Звезда
12,5 x 12,5



102 RB



102 TL



102 OR



102 GR



102 YE



102 SS



102 LB

Sf 12
Марлин
165 x 107,5
110 x 120

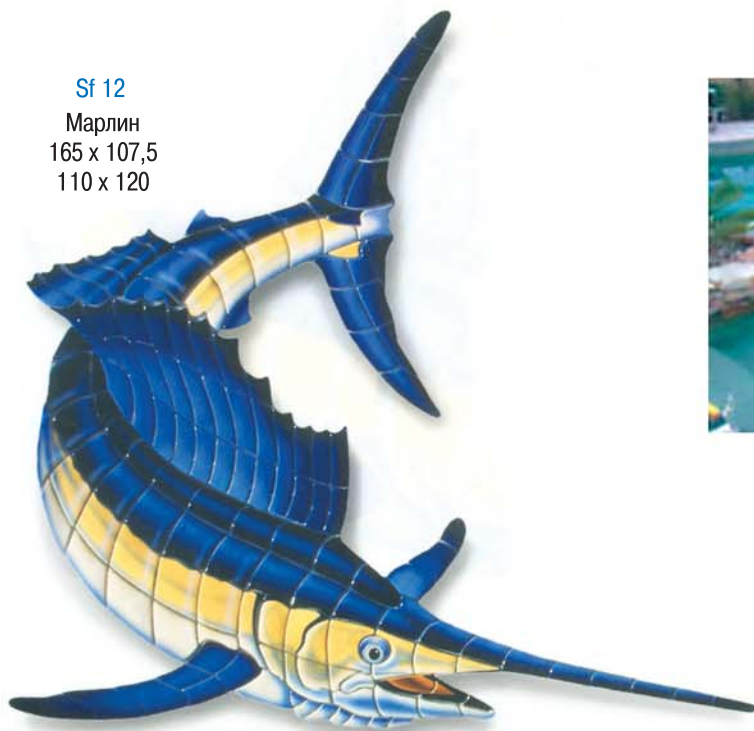

FF 46
Летучая рыба
30 x 17,5



FF 47
Летучая рыба
30 x 17,5



FF 45
Летучая рыба
30 x 22,5



M 63
Марлин
165 x 107,5
110 x 120

LT 8
Тропическая черепаха
45 x 32,5
60 x 42,5
90 x 60





BD 42
Голубой дельфин
52,5 x 35
90 x 62,5
130 x 90



BD 43
Голубой дельфин
67,5 x 30
105 x 45
150 x 62,5



BB 44
Пляжный мяч
15 x 15
20 x 20
30 x 30

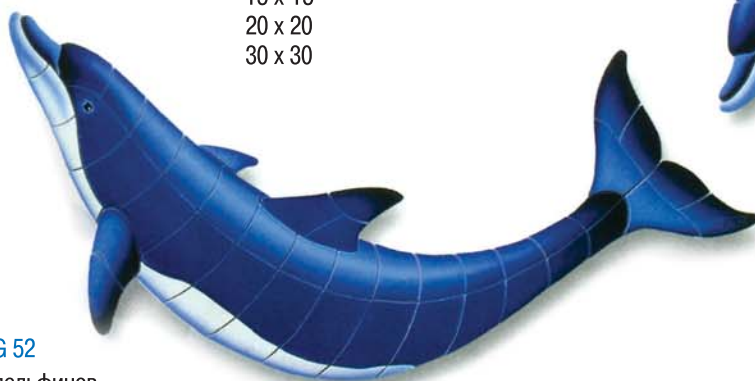

DG 52
Группа дельфинов



CD 2
Желтый дельфин
82,5 x 27,5
130 x 37,5
210 x 62,5



D 1
Желтый дельфин
82,5 x 37,5
130 x 60
210 x 90



SD 4
Пятнистая афалина
82,5 x 27,5
130 x 40
210 x 67,5

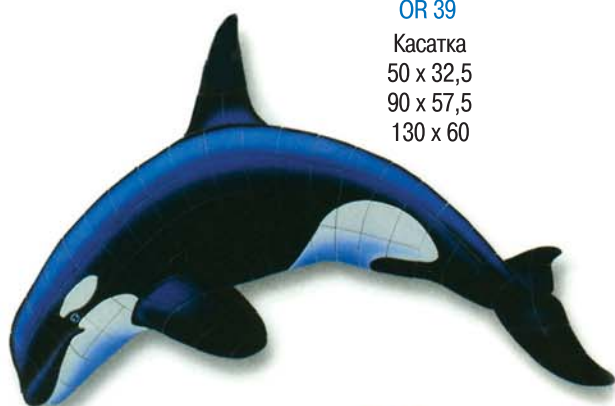

OR 39
Касатка
50 x 32,5
90 x 57,5
130 x 60

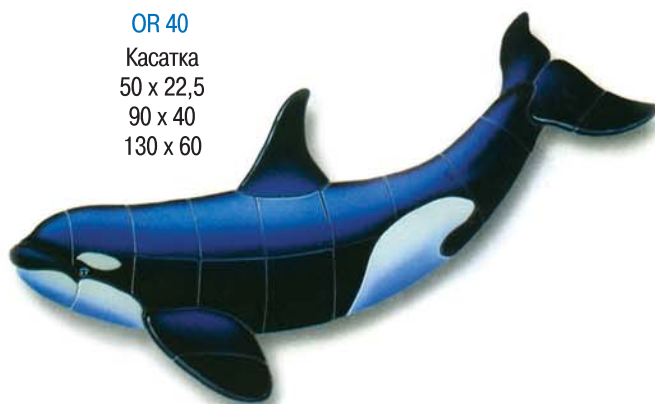

OR 40
Касатка
50 x 22,5
90 x 40
130 x 60



OR 40 B
Детеныш касатки
50 x 22,5



S 50
Акула
72,5 x 87,5
102,5 x 125

- Указанный размер соответствует прямоугольнику, в который вписывается изделие по крайним точкам.
- Мы готовы выполнить любой заказ по Вашим эскизам.
- Размер прямоугольника указан без учета размеров тени изделия.



184 €



SHF75Y
Цветок красный

184 €



SHF75B
Цветок синий

184 €



SHF75R
Цветок желтый

YT70/SH

Тунец с тенью



450 €

(вид сбоку)

YT73/SH

Тунец с тенью



450 €

YT72/SH

Тунец с тенью



(сочетается с марлином)

475 €



YT71/SH

Тунец с тенью

450 €



BD42D
Дельфины
920 €



BD42D/SH

Дельфины с тенью

920 €

CG76

Коралловый
окунь



400 €

M55D
Морские
дьяволы



370 €



CL67
Немо

210 €



HF74Y

Цветы желтые

460 €



550 €

FB69

Бикини



550 €

FB69Y

Бикини



HF74B

Цветы синие

460 €



HF74R

Цветы красные

460 €



475 €

ST68R
Шорты красные



475 €

ST68B
Шорты синие

Артикул	Размер	Название	Цена, €
SF12	110X120	Марлин	1904
SF12	165X107.5	Марлин	2878
M63	165X107.5	Марлин	2878
M63	110X120	Марлин	1904
LT8	45X32.5	Тропическая черепаха (малая)	358
LT8	60X42.5	Тропическая черепаха (средняя)	444
LT8	90X60	Тропическая черепаха (большая)	529
FF47C	30X17.5	Летучая рыба	149
FF46B	30X17.5	Летучая рыба	149
FF45A	30X22.5	Летучая рыба	149
MM14	45X22.5	Морской бычок малый (вид спереди)	278
MM14	90X40	Морской бычок средний (вид спереди)	460
MM14	120X52.5	Морской бычок большой (вид спереди)	631
MM13	45X20	Морской бычок малый (вид сбоку)	278
MM13	90X35	Морской бычок средний (вид сбоку)	460
MM13	120X47.5	Морской бычок большой (вид сбоку)	631
MM41	45X30	Морской бычок малый (вид сзади)	278
MM41	90X60	Морской бычок средний (вид сзади)	460
MM41	120X80	Морской бычок большой (вид сзади)	631
FF46R	30X17.5	Летучая рыба (реверс)	149
FF47R	30X17.5	Летучая рыба (реверс)	149
FF45R	30X22.5	Летучая рыба (реверс)	149
A56	30X20	Ангел полосатый	197
RA20	45x37,5	Ангел красный	278
MA54	25X17.5	Ангел желтый	197
SB57	25X17.5	Ангел синий	197
AA	30X32.5	Ангел А	165
AB	30X32.5	Ангел В	165
AC	30X32.5	Ангел С	165
M55	30X27.5	Морской дьявол	214
W60	10X2.5	Неон	33
CR53	90X90	Коралловый риф	1551
BD42	52.5X35	Голубой дельфин (малый)	363
BD42	90X62.5	Голубой дельфин (средний)	556
BD42	130X90	Голубой дельфин (большой)	946
BD43	67.5X30	Голубой дельфин (малый)	363
BD43	105X45	Голубой дельфин (средний)	556
BD43	150X62.5	Голубой дельфин (большой)	946
BB44	15X15	Пляжный мяч (малый)	130
BB44	20X20	Пляжный мяч (средний)	165
BB44	30X30	Пляжный мяч (большой)	230
CD2	82.5X27.5	Желтый дельфин (малый)	818
CD2	130X37.5	Желтый дельфин (средний)	1235
CD2	210X62.5	Желтый дельфин (большой)	2996
D1	82.5X37.5	Желтый дельфин (малый)	818
D1	130X60	Желтый дельфин (средний)	1235
D1	210X90	Желтый дельфин (большой)	2996
SD4	82.5X27.5	Пятнистая афалина (малая)	818
SD4	130X40	Пятнистая афалина (средняя)	1235
SD4	210x67.5	Пятнистая афалина (большая)	2284
MT48	102.5X47.5	Русалочка и черепаха (малая)	1861
MT48	152.5X70	Русалочка и черепаха (большая)	2653
SS17	10X30	Морской конек (малый)	141
SS17	15X45	Морской конек (большой)	203
OS37	32,5X32,5	Звезда оранжевая	64
CS66	22,5X25	Морская улитка	130

Артикул	Размер	Название	Цена, €
OR39	50X32.5	Касатка (малая)	406
OR39	90X57.5	Касатка (средняя)	690
OR39	130X60	Касатка (большая)	839
OR40	50X22.5	Касатка (малая)	406
OR40	90X40	Касатка (средняя)	690
OR40	130X60	Касатка (большая)	839
OR40B	50X22.5	Детеныш касатки	406
S50	72.5X87.5	Акула (малая)	556
S50	102.5X125	Акула (большая)	1027
R25	27.5X30	Голубой скат (малый)	165
R25	45X47.5	Голубой скат (средний)	278
R25	90X97.5	Голубой скат (большой)	556
R25	105X112.5	Голубой скат (гигантский)	652
ER24	105X112.5	Пятнистый скат	850
GT7	12X12.5	Зеленая морская черепаха (малютка)	170
GT7	25X25	Зеленая морская черепаха (малая)	219
GT7	45X40	Зеленая морская черепаха (средняя)	358
GT7	60X52.5	Зеленая морская черепаха (большая)	444
GT7	90X77.5	Зеленая морская черепаха (гигантская)	529
RF23	82.5X50	Барбус	888
G61	82.5X122.5	Морская трава	583
L11	30X17.5	Лобстер (малый)	203
L11	45X25.5	Лобстер (большой)	294
LG62	32.5X12.5	Геккон	235
T49	45X35	Черепаха малая (вид сбоку)	358
T49	60X47.5	Черепаха средняя (вид сбоку)	444
T49	90X70	Черепаха большая (вид сбоку)	529
RC33	17.5X15	Красный краб (малый)	149
RC33	30X22.5	Красный краб (большой)	214
BC34	30X20	Голубой краб	214
BR32	17.5X15	Коричневый краб (малый)	149
BR32	30X22.5	Коричневый краб (большой)	214
102RB	12.5X12.5	Звезда синяя	47
102TL	12.5X12.5	Звезда ультрамарин	47
102OR	12.5X12.5	Звезда оранжевая	47
102GR	12.5X12.5	Звезда зеленая	47
102YE	12.5X12.5	Звезда желтая	47
102SS	12.5X12.5	Звезда красная	47
102LB	12.5X12.5	Звезда голубая	47
BP	21.8X25	Веселая рыбка А	130
BP	21.8X25	Веселая рыбка В	130
BP	21.8X25	Веселая рыбка С	130
BP	21.8X25	Веселая рыбка D	130
BP	21.8X25	Веселая рыбка E	130
BP	21.8X25	Веселая рыбка F	130
KG	16.8X18.2	Красный гребешок	49
ZG	16.8X16.2	Зеленый гребешок	49
CG	16.8X16.2	Синий гребешок	49
JG	16.8X16.2	Желтый гребешок	49
B4	12X87.5	Водоросли (комплект 4 шт.)	652
T13	3X20	Трава (комплект 13 шт.)	639
BT59	25X12.5	Морской кинжал	171
LB58	30X22.5	Желтая бабочка	171
SD27	12,5x10	Морская раковина	49
SG18	55x52,5	Группа морских коньков	688

Артикул	Размер	Название	Цена, €
SF12/sh	110X120	Марлин	2247
SF12/sh	165X107.5	Марлин	3317
M63/sh	165X107.5	Марлин	3317
M63/sh	110X120	Марлин	2247
FF47C/sh	30X17.5	Летучая рыба	181
FF46B/sh	30X17.5	Летучая рыба	181
FF45A/sh	30X22.5	Летучая рыба	181
MM14/sh	45X22.5	Морской бычок малый (вид спереди)	326
MM14/sh	90X40	Морской бычок средний (вид спереди)	545
MM14/sh	120X52.5	Морской бычок большой (вид спереди)	738
MM13/sh	45X20	Морской бычок малый (вид сбоку)	326
MM13/sh	90X35	Морской бычок средний (вид сбоку)	545
MM13/sh	120X47.5	Морской бычок большой (вид сбоку)	738
MM41/sh	45X30	Морской бычок малый (вид сзади)	326
MM41/sh	90X60	Морской бычок средний (вид сзади)	545
MM41/sh	120X80	Морской бычок большой (вид сзади)	738
FF46R/sh	30X17.5	Летучая рыба (реверс)	181
FF47R/sh	30X17.5	Летучая рыба (реверс)	181
FF45R/sh	30X22.5	Летучая рыба (реверс)	181
BD42/sh	52.5X35	Голубой дельфин (малый)	428
BD42/sh	90X62.5	Голубой дельфин (средний)	652
BD42/sh	130X90	Голубой дельфин (большой)	1107
BD43/sh	67.5X30	Голубой дельфин (малый)	428
BD43/sh	105X45	Голубой дельфин (средний)	652
BD43/sh	150X62.5	Голубой дельфин (большой)	1107
BB44/sh	15X15	Пляжный мяч (малый)	149
BB44/sh	20X20	Пляжный мяч (средний)	187
BB44/sh	30X30	Пляжный мяч (большой)	262
CD2/sh	82.5X27.5	Желтый дельфин (малый)	941
CD2/sh	130X37.5	Желтый дельфин (средний)	1428
CD2/sh	210X62.5	Желтый дельфин (большой)	2626
D1/sh	82.5X37.5	Желтый дельфин (малый)	941
D1/sh	130X60	Желтый дельфин (средний)	1428
D1/sh	210X90	Желтый дельфин (большой)	2626
SD4/sh	82.5X27.5	Пятнистая афалина (малая)	941
SD4/sh	130X40	Пятнистая афалина (средняя)	1428
SD4/sh	210X67.5	Пятнистая афалина (большая)	2626
MT48/sh	102.5X47.5	Русалочка и черепаха (малая)	2193
MT48/sh	152.5X70	Русалочка и черепаха (большая)	3124
OR39/sh	50X32.5	Касатка (малая)	492
OR39/sh	90X57.5	Касатка (средняя)	818
OR39/sh	130X60	Касатка (большая)	1144
OR40B/sh	50X22.5	Детеныш касатки	492
S50/sh	72.5X87.5	Акула (малая)	652
S50/sh	102.5X125	Акула (большая)	1209
R25/sh	27.5X30	Голубой скат (малый)	192
R25/sh	45X47.5	Голубой скат (средний)	321
R25/sh	90X97.5	Голубой скат (большой)	636
R25/sh	105X112.5	Голубой скат (гигантский)	749
ER24/sh	105X112.5	Пятнистый скат	973
GT7/sh	12X12.5	Зеленая морская черепаха (малютка)	128
GT7/sh	25X25	Зеленая морская черепаха (малая)	251
GT7/sh	45X40	Зеленая морская черепаха (средняя)	428
GT7/sh	60X52.5	Зеленая морская черепаха (большая)	524
GT7/sh	90X77.5	Зеленая морская черепаха (гигантская)	620
T49/sh	45X35	Черепаха малая (вид сбоку)	428
T49/sh	60X47.5	Черепаха средняя (вид сбоку)	524
T49/sh	90X70	Черепаха большая (вид сбоку)	620



АКВАМАСТЕР
www.aquamaster.ru

НОВИНКИ





Екатеринбург

Адрес: Мамина-Сибиряка, д. 51

тел.: +7 (343) 344-34-29

e-mail: info@masterural.ru

www.masterural.ru

Челябинск

Адрес: г. Челябинск, ул. Рождественского, 13

тел.: +7 (351) 750-09-44

e-mail: info@masterural74.ru

www.masterural74.ru

Тюмень

Адрес: г. Тюмень, ул. Циолковского, 1

тел.: +7 (3452) 60-15-01

e-mail: info@masterural72.ru

www.masterural72.ru

Пермь

Адрес: г. Пермь, Бульвар Гагарина 70 "б"

тел.: +7 (342) 262-20-02

e-mail: info@masterural59.ru

www.masterural59.ru